

Hurtownie czystego powietrza!



KATALOG 2021

GRUPA
SBS

DELFIN

NANO PANEL

KELLER

SBS
VALDES



▲ Zeskanuj QR Code
i znajdź swoją Hurtownię
Grupy SBS!

GRUPA
SBS

Hurtownie czystego powietrza!

KELLER

Marka
dla profesjonalistów!

NANOPANEL

Mistrz
dobrych cen!



DELFIN

Systemy sanitarne
dla Twojej kuchni i łazienki!

▲ Zawsze aktualny **Katalog Marek Domowych SBS** online

1.1.	GRZEJNIKI I AKCESORIA	10
1.1.1.	Grzejniki płytowe	10
	Grzejniki płytowe KELLER Compact	11
	Grzejniki płytowe KELLER Compact Ventil	14
1.1.2.	Grzejniki aluminiowe	17
	Grzejniki aluminiowe KELLER	17
	Grzejniki aluminiowe KELLER z połączeniem dolnym	18
	Element grzejnika KELLER z połączeniem dolnym	19
	Akcesoria	19
1.1.3.	Armatura grzejnikowa	20
	Zawory grzejnikowe	20
	Zawory termostatyczne	22
	Głowice termostatyczne	22
1.2.	OGRZEWANIE PODŁOGOWE	24
1.2.1.	Rury KELLER	24
1.2.2.	Izolacja, montaż, narzędzia	25
1.2.3.	Rozdzielacze	26
1.2.4.	Grupy pompowe	27
1.2.5.	Siłowniki, moduły sterujące	27
1.2.6.	Termostaty, regulatory temperatury	27
1.2.7.	Szafki i akcesoria	28
1.3.	KOTŁY C.O.	29
1.3.1.	Kotły gazowe	29
1.3.2.	Kotły elektryczne	32
1.3.3.	Kotły stałopalne	33
1.4.	ZASOBNIKI C.W.U.	40
1.5.	STEROWNIKI I REGULATORY	44
1.6.	SYSTEMY KOMINOWE	46
1.6.1.	Systemy stalowe	46
1.6.2.	Systemy z tworzyw sztucznych	51
1.7.	REKUPERACJA	62

1.7.1.	Centrale rekuperacyjne	62
1.7.2.	Rekuperatory wewnętrzne	63
1.7.3.	Akcesoria	64
1.8.	WYPOSAŻENIE KOTŁOWNI	65
1.8.1.	Grupy pompowe i rozdzielacze	65
1.8.2.	Siłowniki	67
1.8.3.	Zawory mieszające	68
1.8.4.	Filtry / Separatory	69
1.8.5.	Sprzęgła hydrauliczne	70
1.8.6.	Ciśnieniowe naczynia przeponowe	71
1.8.7.	Zespoły przyłączeniowe	72
1.9.	POMPY C.W.U. I C.O.	73
1.10.	UZDATNIANIE WODY	79
1.10.1.	Stacje zmiękczające	79
1.10.2.	Korpusy narurowe i wkłady wymienne	82
1.11.	SYSTEMY INSTALACYJNE	85
1.11.1.	System instalacyjny KELLER PEX	85
	Złączki zaprasowywane	86
	Narzędzia i akcesoria	91
	Złączki zaciskowe (skręcane)	92
	Osprzęt	95
1.11.2.	System zgrzewany polipropylenowy KELLER	96
	Rury KELLER PP	97
	Kształtki KELLER PP	101
	Osprzęt	108
1.11.3.	Rozdzielacze C.O.,szafki i akcesoria	110
	Rozdzielacze ze stali nierdzewnej KELLER	110
	Rozdzielacze stalowe do C.O. KELLER	111
	Rozdzielacze mosiężne do C.O. KELLER	114
	Szafki instalacyjne KELLER do rozdzielaczy	116
1.11.4.	Uchwyty i obejmy	117
1.11.5.	Izolacja i uszczelnienie	119

Otuliny	119
Taśmy do otulin	121
Środki poślizgowe i pasty	122
Taśmy do uszczelnień gwintowych	123
1.12. ARMATURA PRZYŁĄCZENIOWA	124
1.12.1. Zawory / kurki, filtry i odpowietrzniki	124
Zawory / kurki kulowe i czerpalne	124
Zawory zwrotne	127
Zawory / kurki kątowe wodne - podłączeniowe	128
Filtry i odpowietrzniki	129
Zawory antyskażeniowe	129
1.12.2. Złączki mosiężne	130
Złączki mosiężne KELLER HARD	130
Złączki mosiężne żółte	133
Złączki mosiężne chromowane	135
1.12.3. Przyłącza elastyczne	137
Przyłącza elastyczne do urządzeń grzewczych i klimatyzacyjnych	137
Przyłącza elastyczne (wężyki)	142
1.13. PRZEWODY GAZOWE	147
1.14. PRZYŁĄCZA ODPLYWOWE DO KANALIZACJI	150
1.14.1. Syfony, półsyfony	150
1.14.2. Wpusty, kratki	153
1.14.3. Rury przyłączeniowe	154
1.15. URZĄDZENIA POMIAROWE	155
1.15.1. Wodomierze	155
1.15.2. Ciepłomierze	156
NANOPANEL	
2.1. GRZEJNIKI I AKCESORIA	159
2.1.1. Grzejniki płytowe NANOPANEL	159
2.1.2. Panele adaptacyjne	171
2.1.3. Głowice termostatyczne	171
2.2. SYSTEMY INSTALACYJNE	172

2.2.1.	System NANOPANEL PP-R	172
	Rury NANOPANEL PP-R	173
	Kształtki NANOPANEL PP-R	174
	Osprzęt	185
2.2.2.	Szafki do rozdzielaczy	186
	Szafki NANOPANEL do rozdzielaczy	186
	Szafki NANOPANEL do rozdzielaczy do O.P.	187
2.3.	POMPY C.O.	188
2.3.1.	Pompy NANOPANEL CER	188
2.3.2.	Pompa NANOPANEL ECO	190
2.4.	OBEJŚCIA POMPOWE	192
2.4.1.	Obejście pompowe z zaworem różnicowym NANOPANEL	192
2.5.	ARMATURA PRZYŁĄCZENIOWA	193
2.5.1.	Zawory czerpalne	193
2.5.2.	Zawory kulowe	193
DELFIN		
3.1.	OGRZEWACZE ELEKTRYCZNE I WYMIENNIKI C.W.U.	197
3.1.1.	Ogrzewacze elektryczne	197
3.1.2.	Wymienniki C.W.U.	200
3.1.3.	Grzałki elektryczne do bojlerów i podgrzewaczy	201
3.2.	GRZEJNIKI ŁAZIENKOWE I AKCESORIA	202
3.2.1.	Grzejniki łazienkowe	202
3.2.2.	Grzałki elektryczne do grzejników łazienkowych	207
3.3.	STELAŻE I ZESTAWY PODTYNKOWE	209
3.3.1.	Zestawy podtynkowe do WC i akcesoria	209
3.3.2.	Stelaże podtynkowe do montażu ceramiki	211
3.3.3.	Zawory spłukujące	211
3.4.	BATERIE	212
3.4.1.	DELFIN P	212
3.4.2.	DELFIN Riso	213
3.4.3.	DELFIN Rivia	214
3.4.4.	DELFIN Steno	215

3.5.	NATRYSKI I AKCESORIA	216
3.5.1.	Zestawy natryskowe	216
3.5.2.	Akcesoria	216
3.6.	ODWODNIENIA/ODPŁYWY LINIOWE	218
3.6.1.	Odpływy liniowe DELFIN ścienne	218
3.6.2.	Odpływy liniowe DELFIN podłogowe	219
3.6.3.	Odwodnienia liniowe DELFIN EKO i LUX	220
PRODUKTY NA WYŁĄCZNOŚĆ		
4.1.	GRZEJNIKI I AKCESORIA	223
4.1.1.	Grzejniki aluminiowe	223
	Grzejniki aluminiowe ALICE PLUS	223
	Grzejnik aluminiowy LIBECCIO C2	224
4.2.	KOTŁY C.O.	225
4.2.1.	Kotły gazowe	225
	Kocioł Vaillant ecoTEC intro VCW 18/24 AS/1-1 (H-PL) dwufunkcyjny	225
	Kocioł Vaillant ecoTEC pro VC 246/5-3 (H-PL) jednofunkcyjny	226
	Pakiety z kotłem Vaillant ecoTEC pro VC 246/5-3 (H-PL)	227
	Kocioł kondensacyjny Ariston CLAS ONE SYSTEM 18 jednofunkcyjny	228
	Pakiety z kotłem Ariston CLAS ONE SYSTEM 18	229
	Pakiety z kotłem DeDietrich MCR Home 24T	230
4.3.	PODGRZEWACZE ELEKTRYCZNE	232
4.3.1.	Podgrzewacze elektryczne ISEA VE/RE	232

Zdjęcia mogą odbiegać od aktualnej oferty i nie mogą być traktowane jako podstawa reklamacji. Informacje zawarte w katalogu nie stanowią oferty w rozumieniu przepisów Kodeksu Cywilnego.

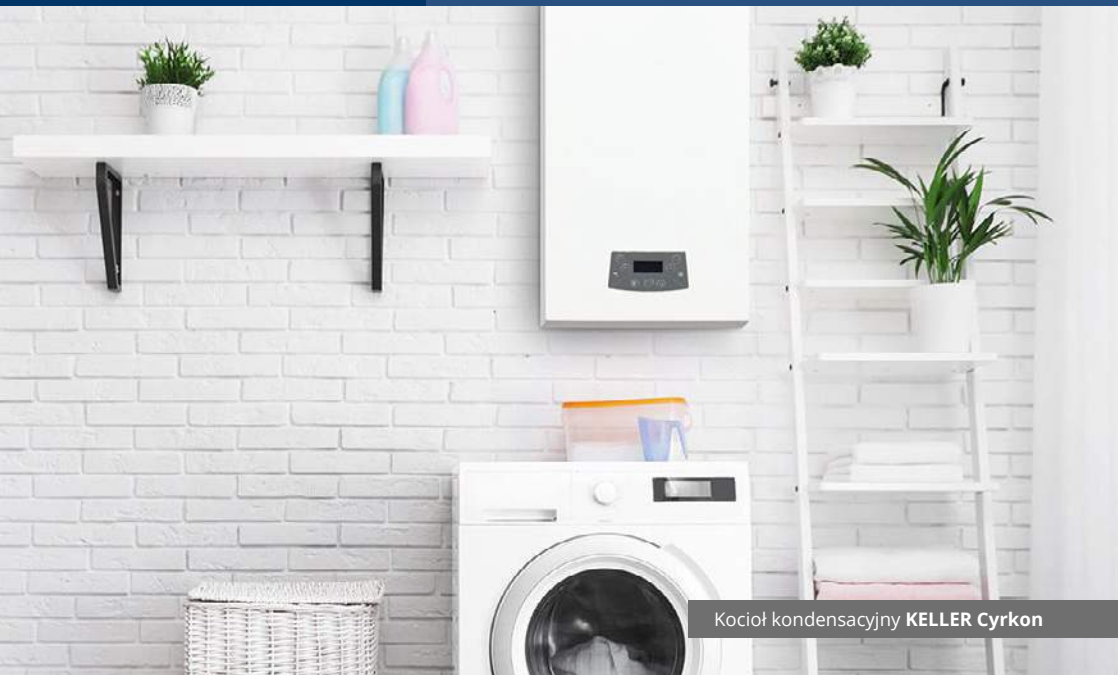

Kocioł kondensacyjny KELLER Cyrkon

- 1.1. **Grzejniki** i akcesoria
- 1.2. **Ogrzewanie podłogowe**
- 1.3. **Kotły C.O.**
- 1.4. **Zasobniki C.W.U.**
- 1.5. **Sterowniki i regulatory**
- 1.6. **Systemy kominowe**
- 1.7. **Rekuperacja**
- 1.8. **Wyposażenie kotłowni**
- 1.9. **Pompy C.W.U. i C.O.**
- 1.10. **Uzdatnianie wody**
- 1.11. **Systemy instalacyjne**
- 1.12. **Armatura przyłączeniowa**
- 1.13. **Przewody gazowe**
- 1.14. **Przyłącza odpływowe do kanalizacji**
- 1.15. **Urządzenia pomiarowe**





1.1. GRZEJNIKI I AKCESORIA

1.1.1. GRZEJNIKI PŁYTOWE

Grzejniki płytowe KELLER Compact i Compact Ventil

Grzejniki płytowe KELLER Compact i Compact Ventil są wykonane z wysokiej, jakości blachy stalowej z profilowanymi powierzchniami i przyspawanymi żebrami konwektorowymi, które optymalizują emisję ciepła.

- Szeroki wybór rozmiarów i wydajności
 - Wysokości: 300, 400, 500, 600, 900 mm
 - Długość: od 400 do 3000 mm
- Zasilanie: boczne (Compact) i dolne (Compact Ventil)
- Podstawowe typy grzejników: 11, 22 i 33
- Wysoka wydajność cieplna, kanały wodne 33 mm
- Wysokiej jakości białe emaliowane wykończenie, kolor: RAL 9010
- Wysoka odporność na korozję - kataforeza z zastosowaniem fosforanu cynku produkcji firmy AKZO NOBEL
- Maksymalne ciśnienie robocze: 10 bar (1 MPa)
- Ciśnienie próbne: 13 bar (1,3 MPa)
- Maksymalna temperatura pracy: 120 °C
- Zgodność z normami: PN-EN 442
- Pakiet instalacyjny KELLER Compact obejmuje: wsporniki, odpowietrznik i korki, śruby i kołki rozporowe
- 10 lat gwarancji.

GRZEJNIKI PŁYTOWE KELLER COMPACT

Grzejniki płytowe KELLER Compact typ 11

KOD TOWARU	NAZWA TOWARU	MOC [W] 75/65/20°C	ILOŚĆ SZT. / PALETA
KEL 835041210	Grzejnik KELLER C11500400	309	80
KEL 835051210	Grzejnik KELLER C11500500	387	80
KEL 835061210	Grzejnik KELLER C11500600	464	80
KEL 835071210	Grzejnik KELLER C11500700	541	40
KEL 835081210	Grzejnik KELLER C11500800	618	40
KEL 835091210	Grzejnik KELLER C11500900	696	40
KEL 835101210	Grzejnik KELLER C115001000	773	40
KEL 835121210	Grzejnik KELLER C115001200	928	40
KEL 835141210	Grzejnik KELLER C115001400	1082	20
KEL 835161210	Grzejnik KELLER C115001600	1237	20
KEL 835181210	Grzejnik KELLER C115001800	1391	20
KEL 835201210	Grzejnik KELLER C115002000	1546	20
KEL 836041210	Grzejnik KELLER C11600400	361	80
KEL 836051210	Grzejnik KELLER C11600500	451	80
KEL 836061210	Grzejnik KELLER C11600600	541	40
KEL 836071210	Grzejnik KELLER C11600700	631	40
KEL 836081210	Grzejnik KELLER C11600800	722	40
KEL 836091210	Grzejnik KELLER C11600900	812	40
KEL 836101210	Grzejnik KELLER C116001000	902	20
KEL 836121210	Grzejnik KELLER C116001200	1082	20
KEL 836141210	Grzejnik KELLER C116001400	1263	20
KEL 836161210	Grzejnik KELLER C116001600	1443	20
KEL 836181210	Grzejnik KELLER C116001800	1624	20
KEL 836201210	Grzejnik KELLER C116002000	1804	20

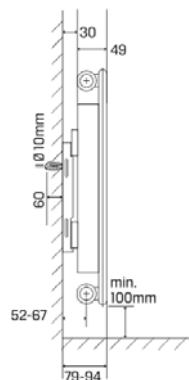

Grzejniki płytowe KELLER Compact typ 22

KOD TOWARU	NAZWA TOWARU	MOC [W] 75/65/20°C	ILOŚĆ SZT. / PALETA
KEL 813041210	Grzejnik KELLER C22300400	387	112
KEL 813051210	Grzejnik KELLER C22300500	484	112
KEL 813061210	Grzejnik KELLER C22300600	581	56
KEL 813071210	Grzejnik KELLER C22300700	678	56
KEL 813081210	Grzejnik KELLER C22300800	774	56
KEL 813091210	Grzejnik KELLER C22300900	871	56
KEL 813101210	Grzejnik KELLER C223001000	968	56
KEL 813121210	Grzejnik KELLER C223001200	1162	28
KEL 813141210	Grzejnik KELLER C223001400	1355	28
KEL 813161210	Grzejnik KELLER C223001600	1549	28
KEL 813181210	Grzejnik KELLER C223001800	1742	28
KEL 813201210	Grzejnik KELLER C223002000	1936	28
KEL 814041210	Grzejnik KELLER C22400400	480	84



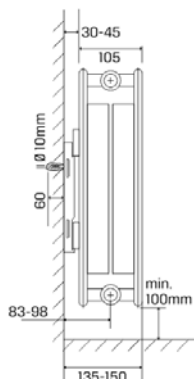

KOD TOWARU	NAZWA TOWARU	MOC [W] 75/65/20°C	ILOŚĆ SZT. / PALETA
KEL 814051210	Grzejnik KELLER C22400500	600	84
KEL 814061210	Grzejnik KELLER C22400600	719	42
KEL 814071210	Grzejnik KELLER C22400700	839	42
KEL 814081210	Grzejnik KELLER C22400800	959	42
KEL 814091210	Grzejnik KELLER C22400900	1079	42
KEL 814101210	Grzejnik KELLER C224001000	1199	42
KEL 814121210	Grzejnik KELLER C224001200	1439	28
KEL 814141210	Grzejnik KELLER C224001400	1679	28
KEL 814161210	Grzejnik KELLER C224001600	1918	28
KEL 814181210	Grzejnik KELLER C224001800	2158	28
KEL 814201210	Grzejnik KELLER C224002000	2398	28
KEL 814221210	Grzejnik KELLER C224002200	2638	20
KEL 814241210	Grzejnik KELLER C224002400	2878	20
KEL 814261210	Grzejnik KELLER C224002600	3117	20
KEL 814281210	Grzejnik KELLER C224002800	3357	20
KEL 814301210	Grzejnik KELLER C224003000	3597	20
KEL 815041210	Grzejnik KELLER C22500400	570	84
KEL 815051210	Grzejnik KELLER C22500500	713	84
KEL 815061210	Grzejnik KELLER C22500600	855	84
KEL 815071210	Grzejnik KELLER C22500700	998	42
KEL 815081210	Grzejnik KELLER C22500800	1140	42
KEL 815091210	Grzejnik KELLER C22500900	1283	42
KEL 815101210	Grzejnik KELLER C225001000	1425	42
KEL 815121210	Grzejnik KELLER C225001200	1710	42
KEL 815141210	Grzejnik KELLER C225001400	1995	28
KEL 815161210	Grzejnik KELLER C225001600	2280	28
KEL 815181210	Grzejnik KELLER C225001800	2565	28
KEL 815201210	Grzejnik KELLER C225002000	2850	28
KEL 815221210	Grzejnik KELLER C225002200	3135	20
KEL 815241210	Grzejnik KELLER C225002400	3420	20
KEL 815261210	Grzejnik KELLER C225002600	3705	20
KEL 815281210	Grzejnik KELLER C225002800	3990	20
KEL 815301210	Grzejnik KELLER C225003000	4275	20
KEL 816041210	Grzejnik KELLER C22600400	660	56
KEL 816051210	Grzejnik KELLER C22600500	826	56
KEL 816061210	Grzejnik KELLER C22600600	991	28
KEL 816071210	Grzejnik KELLER C22600700	1156	28
KEL 816081210	Grzejnik KELLER C22600800	1321	28
KEL 816091210	Grzejnik KELLER C22600900	1486	28
KEL 816101210	Grzejnik KELLER C226001000	1651	28
KEL 816121210	Grzejnik KELLER C226001200	1981	14
KEL 816141210	Grzejnik KELLER C226001400	2146	14
KEL 816161210	Grzejnik KELLER C226001600	2642	14
KEL 816181210	Grzejnik KELLER C226001800	2972	14

KOD TOWARU	NAZWA TOWARU	MOC [W] 75/65/20°C	ILOŚĆ SZT. / PALETA
KEL 816201210	Grzejnik KELLER C226002000	3302	14
KEL 816221210	Grzejnik KELLER C226002200	3632	10
KEL 816241210	Grzejnik KELLER C226002400	3962	10
KEL 816261210	Grzejnik KELLER C226002600	4293	10
KEL 816281210	Grzejnik KELLER C226002800	4623	10
KEL 816301210	Grzejnik KELLER C226003000	4953	10
KEL 819041210	Grzejnik KELLER C22900400	939	42
KEL 819051210	Grzejnik KELLER C22900500	1174	28
KEL 819061210	Grzejnik KELLER C22900600	1408	28
KEL 819071210	Grzejnik KELLER C22900700	1643	14
KEL 819081210	Grzejnik KELLER C22900800	1878	14
KEL 819091210	Grzejnik KELLER C22900900	2112	14
KEL 819101210	Grzejnik KELLER C229001000	2347	14
KEL 819121210	Grzejnik KELLER C229001200	2816	14
KEL 819141210	Grzejnik KELLER C229001400	3286	14
KEL 819161210	Grzejnik KELLER C229001600	3755	14
KEL 819181210	Grzejnik KELLER C229001800	4225	14
KEL 819201210	Grzejnik KELLER C229002000	4694	14

Grzejniki płytowe KELLER Compact typ 33

KOD TOWARU	NAZWA TOWARU	MOC [W] 75/65/20°C	ILOŚĆ SZT. / PALETA
KEL 864061210	Grzejnik KELLER C33400600	991	40
KEL 864101210	Grzejnik KELLER C334001000	1652	30
KEL 865041210	Grzejnik KELLER C33500400	781	40
KEL 865051210	Grzejnik KELLER C33500500	977	40
KEL 865061210	Grzejnik KELLER C33500600	1172	40
KEL 865071210	Grzejnik KELLER C33500700	1367	20
KEL 865081210	Grzejnik KELLER C33500800	1562	20
KEL 865091210	Grzejnik KELLER C33500900	1758	20
KEL 865101210	Grzejnik KELLER C335001000	1953	20
KEL 865121210	Grzejnik KELLER C335001200	2344	20
KEL 865141210	Grzejnik KELLER C335001400	2734	10
KEL 865161210	Grzejnik KELLER C335001600	3125	10
KEL 865181210	Grzejnik KELLER C335001800	3515	10
KEL 865201210	Grzejnik KELLER C335002000	3906	10
KEL 866041210	Grzejnik KELLER C33600400	900	40
KEL 866051210	Grzejnik KELLER C33600500	1125	40
KEL 866061210	Grzejnik KELLER C33600600	1350	20
KEL 866071210	Grzejnik KELLER C33600700	1575	20
KEL 866081210	Grzejnik KELLER C33600800	1800	20
KEL 866091210	Grzejnik KELLER C33600900	2025	20
KEL 866101210	Grzejnik KELLER C336001000	2250	10
KEL 866121210	Grzejnik KELLER C336001200	2700	10

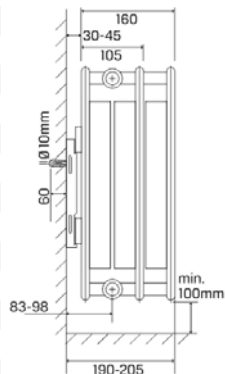

KOD TOWARU	NAZWA TOWARU	MOC [W] 75/65/20°C	ILOŚĆ SZT. / PALETA
KEL 866141210	Grzejnik KELLER C336001400	3150	10
KEL 866161210	Grzejnik KELLER C336001600	3600	10
KEL 866181210	Grzejnik KELLER C336001800	4050	10
KEL 866201210	Grzejnik KELLER C336002000	4500	10
KEL 869041210	Grzejnik KELLER C33900400	1258	30
KEL 869051210	Grzejnik KELLER C33900500	1572	20
KEL 869061210	Grzejnik KELLER C33900600	1886	20
KEL 869071210	Grzejnik KELLER C33900700	2201	10
KEL 869081210	Grzejnik KELLER C33900800	2515	10
KEL 869091210	Grzejnik KELLER C33900900	2830	10
KEL 869101210	Grzejnik KELLER C339001000	3144	10
KEL 869121210	Grzejnik KELLER C339001200	3773	10
KEL 869141210	Grzejnik KELLER C339001400	4402	10
KEL 869161210	Grzejnik KELLER C339001600	5030	10

GRZEJNIKI PŁYTOWE KELLER COMPACT VENTIL

Grzejniki płytowe KELLER Compact Ventil typ 22

KOD TOWARU	NAZWA TOWARU	MOC [W] 75/65/20°C	ILOŚĆ SZT. / PALETA
KEL 813042240	Grzejnik KELLER CV22300400	387	112
KEL 813052240	Grzejnik KELLER CV22300500	484	112
KEL 813062240	Grzejnik KELLER CV22300600	581	56
KEL 813072240	Grzejnik KELLER CV22300700	678	56
KEL 813082240	Grzejnik KELLER CV22300800	774	56
KEL 813092240	Grzejnik KELLER CV22300900	871	56
KEL 813102240	Grzejnik KELLER CV223001000	968	56
KEL 813122240	Grzejnik KELLER CV223001200	1162	28
KEL 813142240	Grzejnik KELLER CV223001400	1355	28
KEL 813162240	Grzejnik KELLER CV223001600	1549	28
KEL 813182240	Grzejnik KELLER CV223001800	1742	28
KEL 813202240	Grzejnik KELLER CV223002000	1936	28
KEL 814052240	Grzejnik KELLER CV22400500	600	84
KEL 814062240	Grzejnik KELLER CV22400600	719	42
KEL 814072240	Grzejnik KELLER CV22400700	839	42
KEL 814082240	Grzejnik KELLER CV22400800	959	42
KEL 814092240	Grzejnik KELLER CV22400900	1079	42
KEL 814102240	Grzejnik KELLER CV224001000	1199	42
KEL 814122240	Grzejnik KELLER CV224001200	1439	28
KEL 814142240	Grzejnik KELLER CV224001400	1679	28
KEL 814162240	Grzejnik KELLER CV224001600	1918	28
KEL 814182240	Grzejnik KELLER CV224001800	2158	28
KEL 814202240	Grzejnik KELLER CV224002000	2398	28
KEL 814222240	Grzejnik KELLER CV224002200	2638	20

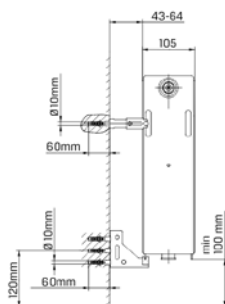

KOD TOWARU	NAZWA TOWARU	MOC [W] 75/65/20°C	ILOŚĆ SZT. / PALETA
KEL 814242240	Grzejnik KELLER CV224002400	2878	20
KEL 814262240	Grzejnik KELLER CV224002600	3117	20
KEL 815042240	Grzejnik KELLER CV22500400	570	84
KEL 815052240	Grzejnik KELLER CV22500500	713	84
KEL 815062240	Grzejnik KELLER CV22500600	855	84
KEL 815072240	Grzejnik KELLER CV22500700	998	42
KEL 815082240	Grzejnik KELLER CV22500800	1140	42
KEL 815092240	Grzejnik KELLER CV22500900	1283	42
KEL 815102240	Grzejnik KELLER CV225001000	1425	42
KEL 815122240	Grzejnik KELLER CV225001200	1710	42
KEL 815142240	Grzejnik KELLER CV225001400	1995	28
KEL 815162240	Grzejnik KELLER CV225001600	2280	28
KEL 815182240	Grzejnik KELLER CV225001800	2565	28
KEL 815202240	Grzejnik KELLER CV225002000	2850	28
KEL 815222240	Grzejnik KELLER CV225002200	3135	20
KEL 815242240	Grzejnik KELLER CV225002400	3420	20
KEL 815262240	Grzejnik KELLER CV225002600	3705	20
KEL 815282240	Grzejnik KELLER CV225002800	3990	20
KEL 815302240	Grzejnik KELLER CV225003000	4275	20
KEL 816042240	Grzejnik KELLER CV22600400	660	56
KEL 816052240	Grzejnik KELLER CV22600500	826	56
KEL 816062240	Grzejnik KELLER CV22600600	991	28
KEL 816072240	Grzejnik KELLER CV22600700	1156	28
KEL 816082240	Grzejnik KELLER CV22600800	1321	28
KEL 816092240	Grzejnik KELLER CV22600900	1486	28
KEL 816102240	Grzejnik KELLER CV226001000	1651	28
KEL 816122240	Grzejnik KELLER CV226001200	1981	14
KEL 816142240	Grzejnik KELLER CV226001400	2311	14
KEL 816162240	Grzejnik KELLER CV226001600	2642	14
KEL 816182240	Grzejnik KELLER CV226001800	2972	14
KEL 816202240	Grzejnik KELLER CV226002000	3302	14
KEL 816222240	Grzejnik KELLER CV226002200	3632	10
KEL 816242240	Grzejnik KELLER CV226002400	3962	10
KEL 819042240	Grzejnik KELLER CV22900400	939	42
KEL 819052240	Grzejnik KELLER CV22900500	1174	28
KEL 819062240	Grzejnik KELLER CV22900600	1408	28
KEL 819072240	Grzejnik KELLER CV22900700	1643	14
KEL 819082240	Grzejnik KELLER CV22900800	1878	14
KEL 819092240	Grzejnik KELLER CV22900900	2112	14
KEL 819102240	Grzejnik KELLER CV229001000	2347	14
KEL 819122240	Grzejnik KELLER CV229001200	2816	14
KEL 819142240	Grzejnik KELLER CV229001400	3286	14
KEL 819162240	Grzejnik KELLER CV229001600	3755	14
KEL 819182240	Grzejnik KELLER CV229001800	4225	14

Grzejniki płytowe KELLER Compact Ventil typ 33

KOD TOWARU	NAZWA TOWARU	MOC [W] 75/65/20°C	ILOŚĆ SZT. / PALETA
KEL 864062240	Grzejnik KELLER CV33400600	991	40
KEL 864082240	Grzejnik KELLER CV33400800	1322	30
KEL 864102240	Grzejnik KELLER CV334001000	1652	30
KEL 864122240	Grzejnik KELLER CV334001200	1982	20
KEL 864142240	Grzejnik KELLER CV334001400	2313	20
KEL 864162240	Grzejnik KELLER CV334001600	2643	20
KEL 864182240	Grzejnik KELLER CV334001800	2974	20
KEL 864202240	Grzejnik KELLER CV334002000	3304	20
KEL 865042240	Grzejnik KELLER CV33500400	781	40
KEL 865052240	Grzejnik KELLER CV33500500	977	40
KEL 865062240	Grzejnik KELLER CV33500600	1172	40
KEL 865072240	Grzejnik KELLER CV33500700	1367	20
KEL 865082240	Grzejnik KELLER CV33500800	1562	20
KEL 865092240	Grzejnik KELLER CV33500900	1758	20
KEL 865102240	Grzejnik KELLER CV335001000	1953	20
KEL 865122240	Grzejnik KELLER CV335001200	2344	20
KEL 865142240	Grzejnik KELLER CV335001400	2734	10
KEL 865162240	Grzejnik KELLER CV335001600	3125	10
KEL 865182240	Grzejnik KELLER CV335001800	3515	10
KEL 865202240	Grzejnik KELLER CV335002000	3906	10
KEL 866082240	Grzejnik KELLER CV33600800	1800	20
KEL 866102240	Grzejnik KELLER CV336001000	2250	10
KEL 866122240	Grzejnik KELLER CV336001200	2700	10
KEL 866142240	Grzejnik KELLER CV336001400	3150	10
KEL 866162240	Grzejnik KELLER CV336001600	3600	10
KEL 866182240	Grzejnik KELLER CV336001800	4050	10
KEL 866202240	Grzejnik KELLER CV336002000	4500	10
KEL 869042240	Grzejnik KELLER CV33900400	1258	30
KEL 869052240	Grzejnik KELLER CV33900500	1572	20
KEL 869062240	Grzejnik KELLER CV33900600	1886	20
KEL 869072240	Grzejnik KELLER CV33900700	2201	10
KEL 869082240	Grzejnik KELLER CV33900800	2515	10
KEL 869092240	Grzejnik KELLER CV33900900	2830	10
KEL 869102240	Grzejnik KELLER CV339001000	3144	10
KEL 869122240	Grzejnik KELLER CV339001200	3773	10

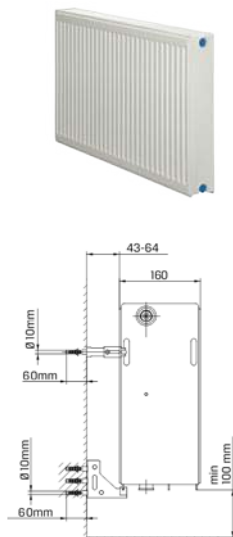



1.1.2. GRZEJNIKI ALUMINIOWE

Grzejniki aluminiowe KELLER

KELLER to grzejniki wykonane z wysokiej klasy stopu aluminium i krzemu w procesie odlewania ciśnieniowego, który charakteryzuje się bardzo dobrą przewodnością ciepła, wysoką jakością powłoki lakierniczej i odpornością na korozję.

- Grzejniki aluminiowe KELLER przeznaczone są do stosowania w instalacjach wodnych centralnego ogrzewania systemu zamkniętego i otwartego, wykonanych ze stali, PCV lub miedzi.
- Dopuszczalne ciśnienie w instalacji – max. 16 barów (1,6 MPa).
- Dopuszczalna temperatura środka grzewczego – max. 95°C.
- Zaleca się wyposażenie każdego grzejnika w odpowietrzacz automatyczny oraz zawory odcinające.
- W przypadku montażu grzejnika w instalacji wykonanej z miedzi wartość współczynnika pH wody nie powinna przekraczać 8, a jeżeli przekracza należy stosować inhibitory korozji dopuszczalne do użytku w Polsce. Zaleca się zastosowanie jako uszczelnienie w połączeniach taśmę teflonową.

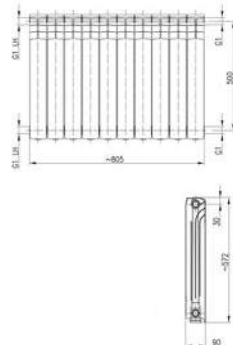

	KELLER 500	KELLER 350
Całkowita wysokość członu [mm]	571	423
Całkowita szerokość [mm]	800	800
Głębokość członu [mm]	90	90
Rozstaw przyłączy [mm]	500	350
Średnica przyłączy [cal]	1	1
Waga [kg]	15	10,5
Pojemność grzejnika [litr]	2,60	2,2

KOD TOWARU	NAZWA TOWARU	MOC / WAT *	MOC / WAT **
KEL 850200	Grzejnik aluminiowy KELLER 500	1407	1110
KEL 850300	Grzejnik aluminiowy KELLER 350	1085	859

* Wydajność cieplna grzejnika dla $\Delta t=60^{\circ}\text{C}$ dla 10 elementów

** Wydajność cieplna grzejnika dla $\Delta t=50^{\circ}\text{C}$ dla 10 elementów





KEL 850201



ZAWÓR REGULACYJNY PRZYSTOSOWANY DO WSPÓŁPRACY Z GŁÓWKAMI TERMOSTATYCZNYMI



ZAWÓR PRZYŁĄCZENIOWY (50x50) MONTAŻ ZGODNY Z OBRÓBKIEM ZWIĄZANYMI STANDARDAMI

**15 LAT
GWARANCJI**

Grzejniki aluminiowe KELLER z podłączeniem dolnym

- Podłączenie w jednym elemencie
- Innowacyjny zespół przyłączeniowy zmieniający kierunek przepływu wody
- Zestandaryzowany rozstaw przyłączy 50x50
- Możliwość zastąpienia grzejnika płytowego

	KELLER z dolnym podłączeniem [50x50]
Całkowita wysokość grzejnika [mm]	571
Całkowita szerokość grzejnika [mm]	800
Głębokość członu [mm]	90
Rozstaw przyłączy zasilających [mm]	50
Gwint przyłączy [cal]	3/8"
Waga [kg]	13,4
Pojemność grzejnika [litr]	2,90

KOD TOWARU	NAZWA TOWARU	MOC / WAT *	MOC / WAT **
------------	--------------	-------------	--------------

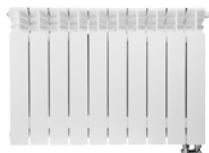

KEL 850201	Grzejnik aluminiowy KELLER z dolnym podłączeniem [50x50]	1393	1101
------------	--	------	------

* Wydajność cieplna grzejnika dla $\Delta t=60^{\circ}\text{C}$ dla 10 elementów

** Wydajność cieplna grzejnika dla $\Delta t=50^{\circ}\text{C}$ dla 10 elementów

Elementy grzejnika KELLER z podłączeniem dolnym

WARIANTY PODŁĄCZEŃ:

[ROZSTAW: 50x50mm podłączenia krzyżowego zasilania z instalacji]

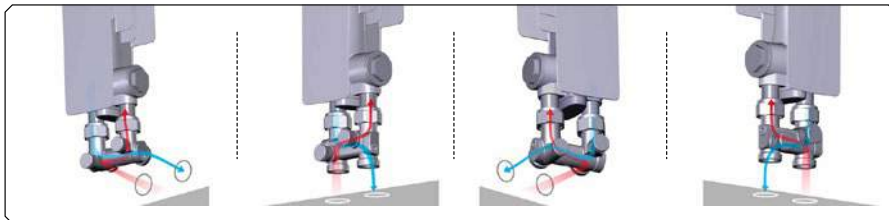

OPCJA A:
Element prawy grzejnika KELLER
z podłączeniem dolnym
krzyżowym kątowym [50x50]
KEL 850211

OPCJA B:
Element prawy grzejnika KELLER
z podłączeniem dolnym
krzyżowym prostym [50x50]
KEL 850210

OPCJA C:
Element lewy grzejnika KELLER
z podłączeniem dolnym
krzyżowym kątowym [50x50]
KEL 850213

OPCJA D:
Element lewy grzejnika KELLER
z podłączeniem dolnym
krzyżowym prostym [50x50]
KEL 850212

KOD TOWARU	NAZWA TOWARU	MOC / WAT *	MOC / WAT **
KEL 850210	Element prawy grzejnika KELLER z dolnym zasilaniem krzyżowym i zesp. przył. prostym [50x50]	139	110
KEL 850211	Element prawy grzejnika KELLER z dolnym zasilaniem krzyżowym i zesp. przył. kątowym [50x50]	139	110
KEL 850212	Element lewy grzejnika KELLER z dolnym zasilaniem krzyżowym i zesp. przył. prostym [50x50]	139	110
KEL 850213	Element lewy grzejnika KELLER z dolnym zasilaniem krzyżowym i zesp. przył. kątowym [50x50]	139	110



* Wydajność cieplna grzejnika dla $\Delta t=60^{\circ}\text{C}$ dla 1 elementów

** Wydajność cieplna grzejnika dla $\Delta t=50^{\circ}\text{C}$ dla 1 elementów

Akcesoria

KOD TOWARU	NAZWA TOWARU	ROZMIAR
KEL 600001	Korek zamykający lewy	1"
KEL 600002	Korek zamykający prawy	1"



KOD TOWARU	NAZWA TOWARU	ROZMIAR
KEL 600008	Komplet korków grzejnikowych	1" x 1/2"



KOD TOWARU	NAZWA TOWARU	ROZMIAR
KEL 600009	Komplet korków grzejnikowych z wieszakami	1" x 1/2"



KOD TOWARU	NAZWA TOWARU
KEL 720083	Uchwyt do grzejnika aluminiowego KELLER 500
KEL 720090	Uchwyt do grzejnika aluminiowego KELLER 350



1.1.2. ARMATURA GRZEJNIKOWA

Zawory grzejnikowe

- dostępne w wersji prostej i kątowej
- średnica: 1/2"
- z 6-stopniową nastawą wstępną
- zawory dostarczane z fabryczną nastawą na 6
- max. ciśnienie pracy: 1 MPa
- max. temperatura pracy: 100°C



KOD TOWARU	NAZWA TOWARU	ŚREDNICA [MM]	ILOŚĆ SZT. W OPAKOWANIU
KEL 140010	Zawór grzejnikowy prosty do wlotowania KELLER, G1/2 x 15 mm, GZ	1/2" x 15	12

max. ciśnienie pracy: 1.0 MPa
max temp. pracy: 100°C



KOD TOWARU	NAZWA TOWARU	ŚREDNICA [MM]	ILOŚĆ SZT. W OPAKOWANIU
KEL 140020	Zawór grzejnikowy kątowy KELLER, G1/2, GZ-GW	1/2"	12

max. ciśnienie pracy: 1.0 MPa
max temp. pracy: 100°C



KOD TOWARU	NAZWA TOWARU	ŚREDNICA [MM]	ILOŚĆ SZT. W OPAKOWANIU
KEL 140030	Zawór grzejnikowy kątowy do wlotowania KELLER, G1/2 x 15 mm, GZ	1/2" x 15	12

max. ciśnienie pracy: 1.0 MPa
max temp. pracy: 100°C



KOD TOWARU	NAZWA TOWARU	ŚREDNICA	ILOŚĆ SZT. W OPAKOWANIU
KEL 140040	Zawór grzejnikowy prosty KELLER, G1/2, GZ-GW	1/2"	12

max. ciśnienie pracy: 1.0 MPa
max temp. pracy: 100°C



KOD TOWARU	NAZWA TOWARU	ŚREDNICA [MM]	ILOŚĆ SZT. W OPAKOWANIU
KEL 140050	Zawór grzejnikowy odcinający kątowy do wlotowania KELLER, G1/2 x 15 mm, GZ	1/2" x 15	16

max. ciśnienie pracy: 1.0 MPa
max temp. pracy: 100°C



KOD TOWARU	NAZWA TOWARU	ŚREDNICA	ILOŚĆ SZT. W OPAKOWANIU
KEL 140060	Zawór grzejnikowy odcinający kątowy KELLER, G1/2, GZ-GW	1/2"	16

max. ciśnienie pracy: 1.0 MPa
max temp. pracy: 100°C

KOD TOWARU	NAZWA TOWARU	ŚREDNICA	ILOŚĆ SZT. W OPAKOWANIU
KEL 140070	Zawór grzejnikowy odcinający kątowy KELLER, G1/2, GZ-GW	1/2"	16

max. ciśnienie pracy: 1.0 MPa
max temp. pracy: 100°C



KOD TOWARU	NAZWA TOWARU	ŚREDNICA	ILOŚĆ SZT. W OPAKOWANIU
KEL 140080	Zawór grzejnikowy odcinający prosty do włutowania KELLER, G1/2 x 15 mm, GZ	1/2" x 15	16

max. ciśnienie pracy: 1.0 MPa
max temp. pracy: 100°C



KOD TOWARU	NAZWA TOWARU	ŚREDNICA	ILOŚĆ SZT. W OPAKOWANIU
KEL 140090	Zawór grzejnikowy KELLER DN15, PN10, zasilający, kątowy	1/2"	100/10
KEL 140091	Zawór grzejnikowy KELLER DN15, PN10, zasilający, prosty	1/2"	100/10

max. ciśnienie pracy: 1.0 MPa
max temp. pracy: 100°C



KOD TOWARU	NAZWA TOWARU	ŚREDNICA	ILOŚĆ SZT. W OPAKOWANIU
KEL 140092	Zawór grzejnikowy KELLER DN15, PN10, powrotny, kątowy	1/2"	100/10
KEL 140093	Zawór grzejnikowy KELLER DN15, PN10, powrotny, prosty	1/2"	100/10

max. ciśnienie pracy: 1.0 MPa
max temp. pracy: 100°C



KOD TOWARU	NAZWA TOWARU	ŚREDNICA	ILOŚĆ SZT. W OPAKOWANIU
KEL 719636	Zawór grzejnikowy przyłączeniowy prosty KELLER 1/2" x 3/4" z nyplami	1/2" x 3/4"	64/8
KEL 719643	Zawór grzejnikowy przyłączeniowy kątowy KELLER 1/2" x 3/4" z nyplami	1/2" x 3/4"	48/6



KOD TOWARU	NAZWA TOWARU	ŚREDNICA	ILOŚĆ SZT. W OPAKOWANIU
KEL 220041	Zawór przyłączeniowy podwójny prosty z nyplami	1/2" x 3/4"	70/10
KEL 220042	Zawór przyłączeniowy podwójny kątowy z nyplami	1/2" x 3/4"	70/10

max. ciśnienie pracy: 1.0 MPa
max temp. pracy: 110°C



Zawory termostaticzne



KOD TOWARU	NAZWA TOWARU	ŚREDNICA	ILOŚĆ SZT. W OPAKOWANIU
KEL 719612	Zawór termostaticzny prosty KELLER 1/2" z nastawą wstępną	1/2"	80/10
KEL 719629	Zawór termostaticzny kątowy KELLER 1/2" z nastawą wstępną	1/2"	96/12

Głowice termostaticzne

Głowica termostaticzna KELLER 1/2" 30 x 1,5

- Maksymalna temperatura pracy medium grzewczego (Max): $\leq 100^{\circ}\text{C}$
- Maksymalne ciśnienie pracy (Pmax): $\leq 1,0 \text{ MPa}$ (10,0 bar)
- Przyłącze: M30x1,5
- Zakres nastawy temperatury: $8^{\circ}\text{C}-27^{\circ}\text{C}$.



KOD TOWARU	NAZWA TOWARU	ŚREDNICA [MM]	ILOŚĆ SZT. W OPAKOWANIU
KEL 719667	Głowica termostaticzna KELLER 1/2"	30 x 1,5	50

Głowica termostaticzna KELLER new 1/2" 30 x 1,5

- Maksymalna temperatura pracy medium grzewczego (Tmax): $\leq 100^{\circ}\text{C}$
- Maksymalne ciśnienie pracy (Pmax): $\leq 1,0 \text{ MPa}$ (10,0 bar)
- Przyłącze: M30x1,5
- Zakres nastawy temperatury: $8^{\circ}\text{C} - 29^{\circ}\text{C}$.



KOD TOWARU	NAZWA TOWARU	ŚREDNICA [MM]	ILOŚĆ SZT. W OPAKOWANIU
KEL 719650	Głowica termostaticzna KELLER new 1/2"	30 x 1,5	50

Główce termostatyczne KELLER

- Średnica: 30 x 1,5 mm
- 6-stopniowy zakres nastawy temperatury,
- Nastawa zabezpieczająca instalację przed zamarznięciem
- Współpracują z wkładkami następujących producentów: KELLER, NANOPANEL, Kermi, Korado, Purmo, Stelrad, Vasco, Zehnder, Zenith i z pozostałymi wkładkami z gwintem 30 x 1,5 mm

KOD TOWARU	NAZWA TOWARU	ŚREDNICA [MM]	ILOŚĆ SZT. W OPAKOWANIU
KEL 172150	Głowica termostatyczna KELLER	30 x 1,5	50





1.2. OGRZEWANIE PODŁOGOWE

KELLER FLOOR to kompletny system ogrzewania podłogowego bazujący na pięciowarstwowych rurach KELLER PE-RT wykonanych z polietylenu o podwyższonej odporności termicznej i wysokich właściwościach mechanicznych. Jest on idealny do stworzenia energooszczędnych i trwałych rozwiązań wodnego ogrzewania podłogowego: ze względu na wysoką trwałość i elastyczność umożliwia wykonanie każdego rodzaju instalacji ogrzewania podłogowego, zawiera też wszystkie elementy potrzebne do montażu sprawnego i ekonomicznego ogrzewania (rury, izolacje, rozdzielacze, szafki instalacyjne, automatykę i narzędzia).

Najważniejsze cechy:

- Średnica rury: 17 mm
- Długość zwojów rur: 600 m, 200 m
- Max. temperatura pracy: 90°C
- Ciśnienie robocze: 6 bar
- Trwałość systemu: ponad 50 lat
- Elastyczność i pamięć kształtu rury eliminuje ryzyko zagniecenia pętli grzewczych
- Nowoczesny system automatyki pozwala na łatwe sterowanie całym systemem
- Polisa ubezpieczeniowa: do 4 mln dla jednostkowych zdarzeń

1.2.1. RURY KELLER



KOD TOWARU	NAZWA TOWARU	IŁOŚĆ W KRAŻKU
KEL 580000	Rura KELLER PE-RT z osłoną antydyfuzyjną EVOH 5-warstwowa 17x2 - kolor czerwony	600 mb (zwoje)
KEL 580001	Rura KELLER PE-RT z osłoną antydyfuzyjną EVOH 5-warstwowa 17x2 - kolor czerwony	200 mb (zwoje)

KOD TOWARU	NAZWA TOWARU	WYMIARY [MM]
KEL 162000	Złączka Pex 16 x 2 / GW 3/4" do rozdzielacza KELLER FLOOR*	16 x 2 / GW 3/4"
KEL 172000	Złączka Pex 17 x 2 do rozdzielacza KELLER FLOOR	17 x 2 / GW 3/4"

*Złączka przeznaczona do rur o średnicy ϕ 16



KOD TOWARU	NAZWA TOWARU	WYMIARY [MM]
KEL 172001	Łącznik naprawczy do rury jednorodnej KELLER 17x2 (TH)	17 x 2



1.2.2. IZOLACJA, MONTAŻ, NARZĘDZIA

KOD TOWARU	NAZWA TOWARU	MATERIAŁ	WYMIARY [MM]
KEL 216671	Taśma brzegowa i dylatacyjna	polietylen spieniony	8 x 150 x 50 mb



KOD TOWARU	NAZWA TOWARU	MATERIAŁ	WYMIARY [MM]
KEL 213175	Płyta IZOROL-PP KELLER EPS 100	styropian EPS 100 + tkanina polipropylenowa	5000 x 1000 x 30

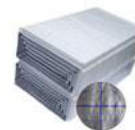

KOD TOWARU	NAZWA TOWARU	ROZMIAR
KEL 210010	Folia izolacyjna do układania podłógówki	50 m / rolka

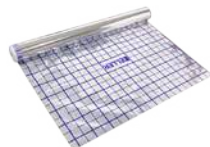

KOD TOWARU	NAZWA TOWARU	WYMIARY [MM]	ŚREDNICA [MM]
KEL 218484	Spinka do mocowania rur	40 x 18,5 x 6	14-20
KEL 717571	Spinka do mocowania rur na matach tkaninowych 500-U55	55 x 18,5 x 6	14-20



KOD TOWARU	NAZWA TOWARU	MATERIAŁ
KEL 062713	Łuk prowadzący DN 14-18	poliamid z włóknem szklanym



KOD TOWARU	NAZWA TOWARU	MATERIAŁ	WYMIARY [MM]
KEL 694256	Taker KELLER FLOOR	kompozyt	800 x 140 x 70



KOD TOWARU	NAZWA TOWARU	MATERIAŁ	WYMIARY [MM]
KEL 061143	Rozwijak do rury PE-RT	stal	wysokość: min. 170, max. 520



1.2.3. ROZDZIELACZE



KOD TOWARU	NAZWA TOWARU	ILOŚĆ SEKCJI	WYMIARY [MM] BEZ ZAWORU (+ 53 MM)
KEL 580002	Rozdzielacz KELLER FLOOR 1" do o. p. z przepływomierzami i zaworami do siłowników, z zestawem odpowietrzająco-spustowym	2	330 x 153 x 80
KEL 580003	Rozdzielacz KELLER FLOOR 1" do o. p. z przepływomierzami i zaworami do siłowników, z zestawem odpowietrzająco-spustowym	3	330 x 203 x 80
KEL 580004	Rozdzielacz KELLER FLOOR 1" do o. p. z przepływomierzami i zaworami do siłowników, z zestawem odpowietrzająco-spustowym	4	330 x 253 x 80
KEL 580005	Rozdzielacz KELLER FLOOR 1" do o. p. z przepływomierzami i zaworami do siłowników, z zestawem odpowietrzająco-spustowym	5	330 x 303 x 80
KEL 580006	Rozdzielacz KELLER FLOOR 1" do o. p. z przepływomierzami i zaworami do siłowników, z zestawem odpowietrzająco-spustowym	6	330 x 353 x 80
KEL 580007	Rozdzielacz KELLER FLOOR 1" do o. p. z przepływomierzami i zaworami do siłowników, z zestawem odpowietrzająco-spustowym	7	330 x 403 x 80
KEL 580008	Rozdzielacz KELLER FLOOR 1" do o. p. z przepływomierzami i zaworami do siłowników, z zestawem odpowietrzająco-spustowym	8	330 x 453 x 80
KEL 580009	Rozdzielacz KELLER FLOOR 1" do o. p. z przepływomierzami i zaworami do siłowników, z zestawem odpowietrzająco-spustowym	9	330 x 503 x 80
KEL 580010	Rozdzielacz KELLER FLOOR 1" do o. p. z przepływomierzami i zaworami do siłowników, z zestawem odpowietrzająco-spustowym	10	330 x 553 x 80
KEL 580011	Rozdzielacz KELLER FLOOR 1" do o. p. z przepływomierzami i zaworami do siłowników, z zestawem odpowietrzająco-spustowym	11	330 x 603 x 80
KEL 580012	Rozdzielacz KELLER FLOOR 1" do o. p. z przepływomierzami i zaworami do siłowników, z zestawem odpowietrzająco-spustowym	12	330 x 653 x 80



KOD TOWARU	NAZWA TOWARU	ILOŚĆ SEKCJI
KEL 580102	Rozdzielacz KELLER ECO z przepływomierzami i armaturą	2
KEL 580103	Rozdzielacz KELLER ECO z przepływomierzami i armaturą	3
KEL 580104	Rozdzielacz KELLER ECO z przepływomierzami i armaturą	4
KEL 580105	Rozdzielacz KELLER ECO z przepływomierzami i armaturą	5
KEL 580106	Rozdzielacz KELLER ECO z przepływomierzami i armaturą	6

KOD TOWARU	NAZWA TOWARU	ILOŚĆ SEKCJI
KEL 580107	Rozdzielacz KELLER ECO z przepływomierzami i armaturą	7
KEL 580108	Rozdzielacz KELLER ECO z przepływomierzami i armaturą	8
KEL 580109	Rozdzielacz KELLER ECO z przepływomierzami i armaturą	9
KEL 580110	Rozdzielacz KELLER ECO z przepływomierzami i armaturą	10
KEL 580111	Rozdzielacz KELLER ECO z przepływomierzami i armaturą	11
KEL 580112	Rozdzielacz KELLER ECO z przepływomierzami i armaturą	12

1.2.4. GRUPY POMPOWE

KOD TOWARU	NAZWA TOWARU	WYMIARY [MM]
KEL 580015	Grupa pompowa z pompą elektroniczną do rozdzielacza KELLER FLOOR (KEL 580002-12)	317 x 296 x 88



1.2.5. SIŁOWNIKI, MODUŁY STERUJĄCE

KOD TOWARU	NAZWA TOWARU
KEL 719711	Siłownik termoelektryczny KELLER Blue Line NC M30x1,5 230V AC



KOD TOWARU	NAZWA TOWARU	RODZAJ OCHRONY	DŁUGOŚĆ KABLA
KEL 855000	Siłownik do zaworu termostatycznych z odłączanym przewodem, NC, 230 V, M30 x 1,5	Klasa ochrony II IP 40	1 m



KOD TOWARU	NAZWA TOWARU	MAX. ILOŚĆ SIŁOWNIKÓW	RODZAJ OCHRONY
KEL 310000	Moduł sterujący z kablem, 6 stref po max 4 siłowniki NC lub NO	24 x 230 VAC lub 18 x 24 VAC	Klasa ochrony II IP 30
KEL 311000	Moduł sterujący z kablem, 6 stref po max 4 siłowniki NC lub NO, z modułem sterowania pompą	24 x 230 VAC	Klasa ochrony II IP 30



1.2.6. TERMOSTATY, REGULATORY TEMPERATURY

KOD TOWARU	NAZWA TOWARU	RODZAJ OCHRONY
KEL 650000	Regulator temperatury, przewodowy, termostatyczny, dedykowany do współpracy z siłownikami, NC, 230V	Klasa ochrony II IP 40



KOD TOWARU	NAZWA TOWARU	RODZAJ OCHRONY
KEL 162116	Regulator temperatury, przewodowy, tygodniowo programowalny KELLER NEW	IP 20



KOD TOWARU	NAZWA TOWARU	RODZAJ OCHRONY
KEL 453200	Regulator temperatury, przewodowy, tygodniowo programowalny z możliwością podłączenia czujnika temp. podłogi (podtynkowy)	Klasa ochrony II IP 30



KOD TOWARU	NAZWA TOWARU
KEL 193720	Czujnik temperatury podłogi do regulatora temperatury KEL 453200



1.2.7. SZAFKI I AKCESORIA



KOD TOWARU	NAZWA TOWARU	ILOŚĆ OBIEGÓW	WYMIARY [MM]
KEL 530004	Szafka do rozdzielaczy podtynkowa	4	380 x 575-665 x 110-175
KEL 530006	Szafka do rozdzielaczy podtynkowa	6	480 x 575-665 x 110-175
KEL 530008	Szafka do rozdzielaczy podtynkowa	8	610 x 575-665 x 110-175
KEL 530010	Szafka do rozdzielaczy podtynkowa	10	760 x 575-665 x 110-175
KEL 530012	Szafka do rozdzielaczy podtynkowa	12	840 x 575-665 x 110-175
KEL 530014	Szafka do rozdzielaczy podtynkowa	14	1010 x 575-665 x 110-175



KOD TOWARU	NAZWA TOWARU	ILOŚĆ OBIEGÓW	WYMIARY [MM]
KEL 590004	Szafka do rozdzielaczy natynkowa	4	385 x 580 x 135
KEL 590006	Szafka do rozdzielaczy natynkowa	6	485 x 580 x 135
KEL 590008	Szafka do rozdzielaczy natynkowa	8	615 x 580 x 135
KEL 590010	Szafka do rozdzielaczy natynkowa	10	760 x 580 x 135
KEL 590012	Szafka do rozdzielaczy natynkowa	12	845 x 580 x 135
KEL 590014	Szafka do rozdzielaczy natynkowa	14	1015 x 580 x 135



KOD TOWARU	NAZWA TOWARU	ROZMIAR [MM]	ILOŚĆ SZT. W OPAKOWANIU
KEL PIPE CUTTER 16-32	Nożyce 16 - 32	16 - 32	1



KOD TOWARU	NAZWA TOWARU	ILOŚĆ SZT. W OPAKOWANIU
KEL 706018	Hak plastikowy do rur podwójny KELLER 100 mm	100
KEL 706025	Hak plastikowy do rur pojedynczy KELLER 100 mm	100



1.3. KOTŁY C.O.

1.3.1. KOTŁY GAZOWE

Kocioł kondensacyjny KELLER Cyrkon

Gazowe kotły kondensacyjne KELLER Cyrkon to nowoczesne i ekonomiczne urządzenia przeznaczone do ogrzewania pomieszczeń, jak również przygotowania ciepłej wody użytkowej. Kotły te są niezwykle przyjazne w obsłudze – poprzez nieskomplikowany panel sterowania oraz w serwisowaniu - dzięki zwartej konstrukcji. Wyróżniają się innowacyjnym palnikiem włókna ceramicznego o szerokim zakresie modulacji i niezwyklej trwałości.

Zalety użytkowo-techniczne:

1. Nowatorska konstrukcja

- niewielkie wymiary (wys. 770 x szer. 400 x gł. 280) w stosunku do mocy urządzenia
- idealny zarówno do nowych jak i modernizowanych instalacji
- naczynie zbiorcze umiejscowione z boku wymiennika
- innowacyjny palnik z włókna ceramicznego
 - niezwykle wysoka wytrzymałość na temperatury
 - odporność na korozję

2. Ekonomiczność i wydajność

- klasa sezonowej efektywności energetycznej pomieszczeń: A
- klasa sezonowej efektywności energetycznej podgrzewania wody: A

3. Bezpieczeństwo i komfort użytkowania

- cicha praca urządzenia – zaledwie 47 dB
- łatwy w obsłudze panel sterowania
- kompletny system zabezpieczeń
- wysoki stopień ochrony IPX4D

4. Ekologiczne źródło ciepła

- palnik Ceramat® z włókna ceramicznego o niewielkiej emisji zanieczyszczeń (najwyższa klasa NOx - 6)
- wysoka sprawność (~108)

5. Nowoczesny panel sterowania

- wyświetlacz LCD
- obsługa 7-przyciskowa:
 - możliwość szybkiej zmiany trybów pracy
 - łatwy dostęp do funkcji kominiarz (dostęp do parametrów serwisowych)
- podgląd parametrów pracy na wyświetlaczu
- możliwość podłączenia regulatora z komunikacją Open-Therm
- możliwość podłączenia regulatora z sygnałem 0-10V
- możliwość sterowania przez Internet za pomocą odpowiednich regulatorów dostępnych w ofercie Termet S.A.
- protokół komunikacji LIN – możliwość podłączenia modułu „Serwis”, który pozwala na zdalną diagnostykę kotła poprzez darmową aplikację na smartfona, czy tablet.

PARAMETRY			KELLER CYRKON			
			jednofunkcyjny		dwufunkcyjny	
			20	25	20/20	25/30
OBIEG C.O.						
Klasa sezonowej efektywności energetycznej ogrzewania pomieszczeń			A			
Zakres modulacji	%		21÷100	17÷100	21÷100	17÷100
Sezonowa efektywność energetyczna	η _s	%	93,5	94,7	93,5	94,7
Moc cieplna kotła przy temp.50/30°C	kW		4.5 ÷21.0	4.5 ÷ 26.5	4.5 ÷21.0	4.5 ÷26.5
(modulowana)						
Spawność użyteczna kotła dla częściowego obciążenia i temp. wody powrotnej 30°C	%		108			
Maksymalne ciśnienie wody w obiegu c.o.	bar		3			
Pojemność naczynia wzbiorczego	dm		6			
OBIEG C.W.U.						
Klasa sezonowej efektywności energetycznej podgrzewania wody			n.d.	n.d.	A	A
Deklarowany profil obciążenia			n.d.	n.d.	L	L
Moc cieplna kotła przy temp.80/60°C	kW		n.d.	n.d.	4.1 ÷19.1	4.1 ÷ 30.0
Przepływ c.w.u. dla Δt=30K	dm ³ /min		n.d.	n.d.	9	14

PARAMETRY HYDRAULICZNE I ELEKTRYCZNE, OCHRONA ŚRODKOWISKA, WYMIARY			
Poziom mocy akustycznej	Lwa	dB	47
Podłączenie do przewodu kominowego	mm		Koncentryczne Ø80/Ø125, Ø60/Ø100 lub 2 pojedyncze Ø80 x Ø80*
Rodzaj i napięcie prądu elektrycznego	V		~230
Wymiary gabarytowe (wysokość x szerokość x głębokość)	mm		770 x 400 x 280

*przy zastosowaniu rozdzielacza powietrzno-spalinowego typu TWIN

KOD TOWARU	NAZWA TOWARU	MOC
KEL WKD5241000000	Kocioł kondensacyjny KELLER Cyrkon 20/20 kW dwufunkcyjny	20/20 kW
KEL WKD5251000000	Kocioł kondensacyjny KELLER Cyrkon 25/30 kW dwufunkcyjny	25/30 kW
KEL WKJ5221000000	Kocioł kondensacyjny KELLER Cyrkon 20 kW jednofunkcyjny*	20 kW
KEL WKJ5231000000	Kocioł kondensacyjny KELLER Cyrkon 25 kW jednofunkcyjny*	25 kW



*kocioł wyposażony w czujnik temperatury c.w.u.

Pakiety z kotłem kondensacyjnym KELLER Cyrkon



KOD TOWARU	NAZWA TOWARU
KEL WKJ5221000000-Z120	Kocioł kondensacyjny KELLER Cyrkon 20 kW jednofunkcyjny* + zasobnik c.w.u. KELLER 120 l
KEL WKJ5231000000-Z120	Kocioł kondensacyjny KELLER Cyrkon 25 kW jednofunkcyjny* + zasobnik c.w.u. KELLER 120 l
KEL WKJ5221000000-Z150	Kocioł kondensacyjny KELLER Cyrkon 20 kW jednofunkcyjny* + zasobnik c.w.u. KELLER 150 l
KEL WKJ5231000000-Z150	Kocioł kondensacyjny KELLER Cyrkon 25 kW jednofunkcyjny* + zasobnik c.w.u. KELLER 150 l

*kocioł wyposażony w czujnik temperatury c.w.u.

1.3.2. KOTŁY ELEKTRYCZNE

Kocioł elektryczny KELLER EcoPower

Kocioł KELLER EcoPower przeznaczony jest do ogrzewania małych i średnich obiektów posiadających wodną niskotemperaturową ($T < 100^{\circ}\text{C}$) instalację c.o. systemu zamkniętego lub otwartego. Na wyposażeniu kotła znajduje się grupa bezpieczeństwa, naczynie przeponowe 5 l oraz pompa elektroniczna.

Najważniejsze cechy:

- Dostępny w dwóch wersjach: 15 kW i 18 kW
- Wbudowany w automatykę tygodniowy programator c.o.
- Wyposażony w sterowanie pogodowe
- Wyposażony w funkcjonalność PV ready
- Wbudowany licznik zużycia energii z PV
- Idealny jako alternatywne źródło ciepła w układach z PV
- Dostosowanie mocy kotła do mocy instalacji PV
- Regulacja mocy maksymalnej
- Dedykowany do współpracy z pompami ciepła
- Idealny do współpracy z ogrzewaniem podłogowym
- Może pracować w układzie otwartym i zamkniętym
- Opcja podłączenia pakietu c.w.u.
- Opcja sterowania za pomocą smartfona
- Opcja radiowego sterowania pokojowego i pogodowego
- Elektroniczna nastawa temperatury w zakresie $5-70^{\circ}\text{C}$
- Klasa efektywności energetycznej D



KOD TOWARU	NAZWA TOWARU	MOC MAKSYMALNA
KEL 720175	Kocioł elektryczny KELLER EcoPower 15/9/6/4 kW	15 kW
KEL 720182	Kocioł elektryczny KELLER EcoPower 18/12/6/4 kW	18 kW



KOD TOWARU	NAZWA TOWARU
KEL 720199	Pakiet c.w.u. do kotła elektrycznego KELLER (elektrozawór, przewód, kod aktywacyjny)



KOD TOWARU	NAZWA TOWARU
KEL 720205	Moduł internetowy do kotła elektrycznego KELLER + dedykowana aplikacja na smartfona





1.3.3. KOTŁY STAŁOPALNE

Kotły pelletowe KELLER EKO-PE Compact

Kocioł na pellet KELLER EKO-PE Compact o mocy 12, 15, 18 lub 35 kW przeznaczony jest do podłączenia do instalacji centralnego ogrzewania systemu otwartego mieszkań, domów mieszkalnych, warsztatów itp. posiadających zabezpieczenia zgodne z wymaganiami normy PN-B-02413.

Zalety kotła:

- bardzo wysoka sprawność,
- najwyższa 5 klasa kotła wg normy PN-EN 303-5:2012,
- w pełni automatyczny proces rozpalania i wygaszania kotła,
- płynna modulacja mocy 30% - 100%,
- wyjątkowy i niezawodny palnik pelletowy,
- wygodny system czyszczenia wymiennika,
- unikalna konstrukcja wymiennika z turbolatorami,
- unikalna konstrukcja palnika z elementem wstępnego czyszczenia,
- najwyższej klasy intuicyjne sterowanie firmy TECH.
- Kocioł wyposażony jest w sterownik EL-583.

KOD TOWARU	NAZWA TOWARU	MASA KOTŁA BEZ WODY [KG]
KEL 436203	Kocioł pelletowy KELLER EKO-PE Compact 20/310	235
KEL 436205	Kocioł pelletowy KELLER EKO-PE Compact 20/540	235
KEL 436353	Kocioł pelletowy KELLER EKO-PE Compact 35/310	380
KEL 436355	Kocioł pelletowy KELLER EKO-PE Compact 35/540	380



	j.m.	EKO-PE Compact 20	EKO-PE Compact 35
Klasa efektywności energetycznej		A+	A+
Współczynnik efektywności energetycznej	EEl	117	120,8
Sezonowa efektywność energetyczna	%	79,6	82,2
Sprawność kotła	%	90,4	91,5
Nominalna moc grzewcza	kW	18	35
Zakres mocy kotła	kW	5,4 - 18	10,5 - 35
Zużycie paliwa dla mocy minimalnej	kg/h	1,23	2,37
Zużycie paliwa dla mocy nominalnej	kg/h	4,1	7,9
Max. podaż paliwa przez podajnik ślimakowy	kg/h	14,2	
Pojemność zasobnika	dm ³ /kg	310 lub 540	
Głośność pracy kotła	dB	60	64
Pojemność wodna	dm ³	60	81
Max. ciśnienie robocze	bar	2,5	
Zakres nastaw temp.	°C	50 - 85	
Zalecana temp. wody grzewczej	°C	50	
Średnica zewnętrzna czopucha	mm	130	159
Wymagany ciąg kominowy	Pa	10 - 25	
Zalecany przekrój przewodu kominowego	cm	20 x 20	
Strumień masy spalin	g/s	19,0	
Temperatura spalin przy minimalnej mocy cieplnej	°C	ok. 85	ok. 75
Temperatura spalin przy nominalnej mocy cieplnej	°C	ok. 110	ok. 135
Przyłącze kotła - zasilanie		GW 1" - 2 szt.	
Przyłącze kotła - powrót		GW 1" - 2 szt.	
Napięcie znamionowe	V	1~230V / 50Hz TN-S	
Pobór mocy sterownika, wentylatora i motoreduktora	W	65	
Pobór mocy zapalarki	W	350	

KOD TOWARU	NAZWA TOWARU	MASA KOTŁA BEZ WODY [KG]
KEL 436121	Kocioł pelletowy KELLER EKO-PE Compact 12/160	200
KEL 436122	Kocioł pelletowy KELLER EKO-PE Compact 12/80	200
KEL 436151	Kocioł pelletowy KELLER EKO-PE Compact 15/160	210
KEL 436352	Kocioł pelletowy KELLER EKO-PE Compact 15/80	210



	j.m.	EKO-PE Compact 12	EKO-PE Compact 15
Sprawność kotła	%	90,5	91,0
Nominalna moc grzewcza	kW	12	15
Zakres mocy kotła	kW	3,6 - 12	4,5 - 15
Zużycie paliwa dla mocy minimalnej	kg/h	ok. 0,76	ok. 0,98
Zużycie paliwa dla mocy nominalnej	kg/h	ok. 2,63	ok. 3,33
Max. podaż paliwa przez podajnik ślimakowy	kg/h	ok. 14,2	
Pojemność zasobnika	dm ³ /kg	160/80	
Głośność pracy kotła	dB	ok.60	ok.64
Pojemność wodna	dm ³	ok. 64	
Max. ciśnienie robocze	bar	1,3	
Zakres nastaw temp.	°C	2,5	
Zalecana temp. wody grzewczej	°C	50 - 85	
Średnica zewnętrzna czopucha	mm	130	
Wymagany ciąg kominowy	Pa	10 ÷ 25	
Zalecany przekrój przewodu kominowego	cm	20 x 20	
Temperatura spalin przy minimalnej mocy cieplnej	°C	ok. 130	ok. 135
Temperatura spalin przy nominalnej mocy cieplnej	°C	ok. 80	ok. 85
Przyłącze kotła - zasilanie		GW 1" – 2 szt.	
Przyłącze kotła - powrót		GW 1" – 2 szt.	
Napięcie znamionowe	V	230 / 50Hz	
Pobór mocy sterownika, wentylatora i motoreduktora	W	35	
Pobór mocy zapalarki	W	350	

Kotły wielopaliwowe KELLER EKO-KWP V+

Kocioł wielopaliwowy KELLER EKO-KWP V+ jest innowacyjnym urządzeniem spalającym paliwa stałe w tej samej klasie co kotły gazowe i olejowe. Wysokie parametry pracy spełniające wymogi klasy 5 wg. PN-EN 303-5:2012 dotyczą jednocześnie trzech głównych kategorii paliw występujących na rynku: groszku węgla kamiennego, groszku węgla brunatnego jak i wszelkiego rodzaju biomasy sypkich. Kocioł charakteryzuje się dużą stabilnością emisji w pełnym zakresie pracy, a oprócz spełnienia warunków 5 klasy normy 303-5:2012 spełnia również bardziej restrykcyjne warunki emisji projektu „ECO DESIGN” zgodnie z Dyrektywą Parlamentu Europejskiego i Rady i Rozporządzenia Komisji UE dla kotłów na paliwo stałe.

Zalety kotła:

- Klasa V wg. normy PN-EN 303-5:2012 dla węgla kamiennego, węgla brunatnego oraz biomasy
- Wysoka sprawność: do 93 %
- Niski poziom emisji
- Eco Save System - deflektor, który do 25 % ogranicza zużycie paliwa, zauważalnie podwyższa sprawność kotła, wydłuża jego żywotność oraz znacząco redukuje emisję pyłów
- System wyrównania ciśnień
- Czujnik otwarcia zasobnika
- Czujnik pracy podajnika
- Regulator TECH z algorytmem PID na podstawie temperatury spalin, jako opcja dodatkowa możliwość sterowania kotłem przez Internet.

Kocioł wyposażony jest w sterownik EL – 483.



KOD TOWARU	NAZWA TOWARU	MASA KOTŁA BEZ WODY [KG]
KEL 48017P	Kocioł wielopaliwowy KELLER EKO-KWP V+ 17 P	485
KEL 48017L	Kocioł wielopaliwowy KELLER EKO-KWP V+ 17 L	485
KEL 48025P	Kocioł wielopaliwowy KELLER EKO-KWP V+ 25 P	555
KEL 48025L	Kocioł wielopaliwowy KELLER EKO-KWP V+ 25 L	555
KEL 48034P	Kocioł wielopaliwowy KELLER EKO-KWP V+ 34 P	600
KEL 48034L	Kocioł wielopaliwowy KELLER EKO-KWP V+ 34 L	600

	j.m.	EKO-KWP V+ 17	EKO-KWP V+ 25	EKO-KWP V+ 34	
Klasa efektywności energetycznej		A++	A++	A++	
Moc nominalna	węgiel kamienny	kW	17	25	34
	węgiel brunatny	kW	17	25	34
	pelet drzewny	kW	17	25	34
Zakres regulacji mocy	węgiel kamienny	kW	5,1 - 17	7 - 25	10,2 - 34
	węgiel brunatny	kW	5,1 - 17	7 - 25	10,2 - 34
	pelet drzewny	kW	5,1 - 17	7 - 25	10,2 - 34
Sprawność dla węgla kamiennego	%		91 - 93		
Powierzchnia grzejna wymiennika	m ²	2,0	2,7	3,8	
Zużycie paliwa przy mocy nominalnej	kg/h	ok. 2,5	ok. 4,0	ok. 5,5	
Minimalne zużycie paliwa	kg/h	ok. 1,0	ok. 1,5	ok. 2,0	
Temperatura spalin	°C		130		
Pojemność wodna	dm ³	135	153	198	
Średnica zewnętrzna czopucha	mm		160		
Zalecany przekrój przewodu kominowego	cm	16 x 16	20 x 20	20 x 20	
Otwór zasypowy zasobnika	mm	410 x 500	500 x 600	510 x 415	
Pojemność zasobnika	dm ³ /kg	155/120	180/140	320/240	
Max podaż paliwa przez podajnik ślimakowy	węgiel kamienny	kg/h	13,4	13,4	18,3
	węgiel brunatny	kg/h	11,0	11,0	15,0
Maksymalne ciśnienie robocze wody	bar		2,5		
Zalecana temp. robocza wody grzewczej	°C		70		
Max. i min. temp. wody grzewczej	°C		85/45		
Wymagany ciąg kominowy	mbar		0,1 ÷ 0,25		
Przyłącza kotła	woda grzewcza (wyjście)		GZ 1½" - 2 szt.		
	woda grzewcza (powrót)		GZ 1½" - 2 szt.		
Spust		GW ½"			
Napięcia przyłączeniowe	V	1~230V/50Hz TN-S			
Elektryczna moc przyłączeniowa	W	280			

*Wymiary i parametry eksploatacyjne kotła przy spalaniu węgla kamiennego o wartości opałowej 28,8 MJ/kg i węgla brunatnego - 19 MJ/kg

Kotły biomasowe KELLER EKO-BIO MDP

Kocioł KELLER EKO-BIO MDP przeznaczony jest do pracy w wodnych instalacjach centralnego ogrzewania domków jedno- lub wielorodzinnych, mniejszych ośrodków wypoczynkowych, warsztatów itp.

Instalacje centralnego ogrzewania mogą być:

- systemu otwartego - posiadające zabezpieczenia zgodnie z wymaganiami normy PN-B-02413,
- systemu zamkniętego - posiadające zabezpieczenia zgodnie z wymaganiami normy PN-B-02414.

Zalety kotła:

- 5 klasa kotła wg normy PN-EN 303-5:2012,
- możliwość spalania biomasy,
- funkcja automatycznego rozpalania,
- wysoka sprawność energetyczna,
- ekonomiczna eksploatacja,
- mechaniczne podawanie paliwa,
- bezpieczna, prosta, wygodna obsługa i konserwacja,
- niski poziom emisji substancji szkodliwych,

Kocioł wyposażony jest w sterownik EL-483.



KOD TOWARU	NAZWA TOWARU	MASA KOTŁA BEZ WODY [KG]
KEL 44615P	Kocioł biomasowy KELLER EKO-BIO MDP 15 P	420
KEL 44615L	Kocioł biomasowy KELLER EKO-BIO MDP 15 L	420
KEL 44620P	Kocioł biomasowy KELLER EKO-BIO MDP 20 P	460
KEL 44620L	Kocioł biomasowy KELLER EKO-BIO MDP 20 L	460
KEL 44625P	Kocioł biomasowy KELLER EKO-BIO MDP 25 P	515
KEL 44625L	Kocioł biomasowy KELLER EKO-BIO MDP 25 L	515

	j.m.	EKO-BIO MDP 15	EKO-BIO MDP 20	EKO-BIO MDP 25
Klasa efektywności energetycznej		A++	A+	A+
Moc nominalna	kW	15	20	25
Zakres regulacji mocy	kW	4,5 - 15	6 - 20	7,5 - 25
Sprawność	%		ok. 91	
Temperatura spalin	°C		110 ÷ 150	
Pojemność wodna	dm ³	80	90	115
Średnica zewnętrzna czopucha	mm		160	
Zalecany przekrój przewodu kominowego	cm		20 x 20	
Otwór zasypowy zasobnika	mm	420 x 300	420 x 440	420 x 520
Pojemność zasobnika	dm ³ /kg	225	275	275
Maksymalne ciśnienie robocze wody	bar		2,5	
Zalecana temp. robocza wody grzewczej	°C		65	
Max. i min. temp. wody grzewczej	°C		85/45	
Wymagany ciąg kominowy	mbar		0,1 ÷ 0,25	
Przyłącza kotła	woda grzewcza (wyjście)	GZ 1½" - 1 szt., GW 1" - 2 szt.		
	woda grzewcza (powrót)	GZ 1½" 1 szt.		
Spust		GW ½"		
Napięcia przyłączeniowe		1~230V/50Hz TN-S		
Pobór mocy podczas pracy z mocą nominalną	W		280	
Pobór mocy podczas rozpalania	W		860	

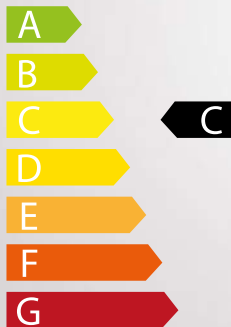

1.4. ZASOBNIKI C.W.U.

Zasobniki C.W.U. KELLER

Zasobniki C.W.U. KELLER z wężownicą spiralną przeznaczone są do podgrzewania i gromadzenia C.W.U. dla potrzeb gospodarstw domowych i obiektów użyteczności publicznej. Dedykowane są do współpracy z kotłami jednofunkcyjnymi KELLER oraz kotłami gazowymi i olejowymi innych producentów. Powyższe produkty dostępne są w wersjach o pojemności 120 i 150 l.

Zalety użytkowo-techniczne:

- Zbiornik zabezpieczony przed korozją za pomocą wysokiej jakości emalii ceramicznej oraz ochronnej anody magnezowej,
- duża powierzchnia grzejna (0,9 m² - 120 l, 1,1 m² - 150 l) oraz odpowiednia budowa wężownicy zapewniają dużą wydajność instalacji C.W.U.,
- rozmieszczenie króćców przyłączeniowych w jednej linii ułatwia podłączenie zasobnika oraz zapewnia estetykę instalacji,
- demontowalna obudowa i izolacja termiczna zbiornika ułatwiają transport urządzenia do miejsca montażu,
- wbudowany króciec umożliwia podłączenie cyrkulacji C.W.U.,
- wbudowany króciec spustowy umożliwia opróżnienie zbiornika,
- bardzo dobre parametry termoizolacyjne urządzeń (klasa energetyczna C*),
- 5 lat gwarancji na zbiornik**.

* zgodnie z rozporządzeniami UE nr 811/2013 i 812/2013

** pod warunkiem regularnej wymiany anody magnezowej (co najmniej raz na 18 miesięcy)

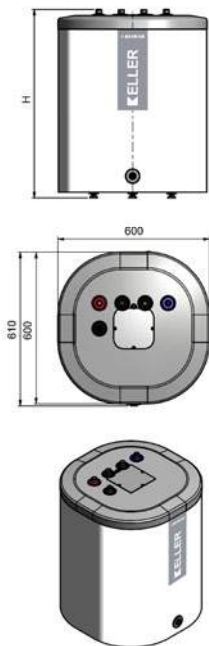

KOD TOWARU	NAZWA TOWARU	POJEMNOŚĆ [L]
KEL 715515	Zasobnik C.W.U. KELLER 120*	120
KEL 715522	Zasobnik C.W.U. KELLER 150*	150

* dedykowany do współpracy z kotłami KELLER Cyrkon i innymi kotłami gazowymi



Pojemność [l]	120	150
Wężownica [m ²]	0,9	1,1
Kształt	Kwadratowawy	Kwadratowawy
Izolacja	EPS	EPS
Obudowa	Tworzywo	Tworzywo
Pokrywa	Tworzywo	Tworzywo
Wysokość H [mm]	835	985
Szerokość [mm]	600 x 600	600 x 600
Waga [kg]	ok. 56	ok. 65
Klasa energetyczna	C	C

KOD TOWARU	NAZWA TOWARU	POJEMNOŚĆ [L]
KEL 212400	Zasobnik c.w.u. KELLER 100/G, pojedyncza wężownica, polistyren, obudowa tworzywo sztuczne	100
KEL 251737	Zasobnik c.w.u. KELLER 120/G, pojedyncza wężownica, polistyren, obudowa tworzywo sztuczne	120
KEL 213230	Zasobnik c.w.u. KELLER 150/G, pojedyncza wężownica, polistyren, obudowa tworzywo sztuczne	150



		KELLER 100/G	KELLER 120/G	KELLER 150/G
Pojemność	l	102	114	144
Powierzchnia wężownicy	m ²	1,2	1,4	1,4
Pojemność wężownicy	l	5,27	6,1	6,1
Stała wydajność c.w.u.*				
80/10/45°C	l/h	810	945	945
70/10/45°C		680	793	793
60/10/45°C		490	572	572
Stała moc grzewcza *				
80/10/45°C	kW	35	40,8	40,8
70/10/45°C		28	32,7	32,7
60/10/45°C		21	24,5	24,5
Wydajność początkowa c.w.u.* (przy temp. początkowej 50°C)				
80/10/45°C	l/10min	240	280	280
70/10/45°C		220	257	257
60/10/45°C		135	157	157
Straty postojowe **	W	28	32	36
Zapotrzebowanie wody grzewczej	m ³ /h	2,2	2,6	2,6

		KELLER 100/G	KELLER 120/G	KELLER 150/G
Opór przepływu wody w węźownicy	mbar	40	60	60
Parametry pracy zbiornika		Max. ciśnienie i temp. robocza pr=0,6MPa, tm=95°C		
Parametry czynnika grzewczego		Max. ciśnienie i temp. robocza pr=0,6MPa, tm=100°C		
Masa wymiennika	kg	64	71	76

* 80°C, 70°C, 60°C - temp. wody grzewczej na wejściu do węźownicy

10°C - temp. wody użytkowej na zasilaniu

60°C; 45°C - temp. c.w.u.

** zgodnie z obowiązującym od 26 września 2015r. Rozporządzeniem Komisji UE nr 812/2013



KOD TOWARU	NAZWA TOWARU	POJEMNOŚĆ [L]
KEL 063151011	Zasobnik stojący KELLER, pojedyncza węźownica, polistyren, obudowa tworzywo białe	150
KEL 063221011	Zasobnik stojący KELLER, pojedyncza węźownica, polistyren, obudowa tworzywo białe	220
KEL 063251011	Zasobnik stojący KELLER, pojedyncza węźownica, polistyren, obudowa tworzywo białe	250
KEL 063301011	Zasobnik stojący KELLER, pojedyncza węźownica, polistyren, obudowa tworzywo białe	300
KEL 063151031	Zasobnik stojący KELLER, pojedyncza węźownica, polistyren, obudowa tworzywo czerwone	150
KEL 063221031	Zasobnik stojący KELLER, pojedyncza węźownica, polistyren, obudowa tworzywo czerwone	220
KEL 063251031	Zasobnik stojący KELLER, pojedyncza węźownica, polistyren, obudowa tworzywo czerwone	250
KEL 063301031	Zasobnik stojący KELLER, pojedyncza węźownica, polistyren, obudowa tworzywo czerwone	300

		KELLER 150	KELLER 220	KELLER 250	KELLER 300
Pojemność użytkowa zbiornika	l	143	212	252	307
Powierzchnia wymiennika	m ²	0,9	1,1	1,1	1,4
Pojemność węźownicy	l	5,0	6,4	6,4	8,0
Wydajność c.u.w. *					
80/10/45°C	l/h	535	629	629	826
70/10/45°C		441	526	526	727
60/10/45°C		320	378	378	506
Moc grzewcza *					
80/10/45°C	kW	21,8	25,6	25,6	33,6
70/10/45°C		18	21,4	21,3	29,6
60/10/45°C		13	15,4	15,4	20,6
Straty postojowe **	W	44	53	61	73
Przepływ wody grzewczej w węźownicy	m ³ /h	1,5	2,2	2,2	2,8
Strata ciśnienia	mbar	30	40	40	70
Parametry pracy zbiornika		Maksymalne ciśnienie i temperatura robocza pr = 0,6 MPa tr = 80°C			

	KELLER 150	KELLER 220	KELLER 250	KELLER 300	
Parametry czynnika grzewczego	Maksymalne ciśnienie i temperatura robocza pr = 0,6 MPa tr = 100°C				
Rodzaj zbiornika	stalowy pokryty wewnątrz emalią ceramiczną				
Rodzaj obudowy zewnętrznej	tworzywo sztuczne				
Izolacja termiczna	70 mm pianki polistyrenowej				
Masa wymiennika	kg	55	65	80	100

* 80°C, 70°C, 60°C - temp. wody grzewczej na wejściu do węzownicy

10°C - temp. wody użytkowej na zasilaniu

45°C - temp. c.w.u.

** zgodnie z obowiązującym od 26 września 2015r. Rozporządzeniem Komisji UE nr 812/2013

KOD TOWARU	NAZWA TOWARU	POJEMNOŚĆ [L]
KEL 063252011	Zasobnik stojący KELLER, podwójna węzownica, polistyren, obudowa tworzywo białe	250
KEL 063302011	Zasobnik stojący KELLER, podwójna węzownica, polistyren, obudowa tworzywo białe	300
KEL 063252031	Zasobnik stojący KELLER, podwójna węzownica, polistyren, obudowa tworzywo czerwone	250
KEL 063302031	Zasobnik stojący KELLER, podwójna węzownica, polistyren, obudowa tworzywo czerwone	300



		KELLER 250 podwójna węzownica		KELLER 300 podwójna węzownica	
Pojemność użytkowa zbiornika	l	247		302	
Powierzchnia wymiennika	m ²	dolna	górna	dolna	górna
		1,1	0,8	1,4	1,0
Pojemność węzownicy	l	6,4	4,3	8,0	5,7
Wydajność c.u.w. *					
80/10/45°C	l/h	629	442	826	595
70/10/45°C		526	368	727	504
60/10/45°C		378	270	506	361
Moc grzewcza *					
80/10/45°C	kW	25,6	18	33,6	24,2
70/10/45°C		21,4	15	29,6	20,5
60/10/45°C		15,4	11	20,6	14,7
Straty postojowe **	W	61		73	
Przepływ wody grzewczej w węzownicy	m ³ /h	1,8	1,4	2,2	1,7
Strata ciśnienia	mbar	40	25	70	35
Parametry pracy zbiornika	Maksymalne ciśnienie i temperatura robocza pr = 0,6 MPa tr = 80°C				
Parametry czynnika grzewczego	Maksymalne ciśnienie i temperatura robocza pr = 0,6 MPa tr = 100°C				
Rodzaj zbiornika	stalowy pokryty wewnątrz emalią ceramiczną				
Rodzaj obudowy zewnętrznej	tworzywo sztuczne				
Izolacja termiczna	70 mm pianki polistyrenowej				
Masa wymiennika	kg	105		130	

* 80°C, 70°C, 60°C - temp. wody grzewczej na wejściu do węzownicy

10°C - temp. wody użytkowej na zasilaniu

45°C - temp. c.w.u.

** zgodnie z obowiązującym od 26 września 2015r. Rozporządzeniem Komisji UE nr 812/2013



1.5. STEROWNIKI I REGULATORY

Regulator temperatury, bezprzewodowy, tygodniowo programowalny KELLER NEW

Bezprzewodowy, tygodniowo – programowalny, regulator temperatury o ergonomicznej i nowoczesnej konstrukcji. Regulator pokojowy został wyposażony w ergonomiczny odbiornik, zaprojektowany tak aby jego montaż był szybki, a obsługa prosta. KEL 162117 posiada duży, podświetlany, czytelny wyświetlacz. Ilość oferowanych funkcji takich jak kalibracja wskazań temperatury, czasu czy praca w trybie PWM jest wystarczająca dla zaawansowanych użytkowników. Mniej wymagający użytkownicy docenią prostotę obsługi oraz łatwość programowania.

- Prosta forma odbiornika pozwala na łatwy montaż
- Znacznie poprawiona ergonomiczność odbiornika w stosunku do poprzedniego modelu
- Wyjmowane terminale podłączeniowe ułatwiają podłączenie przewodów
- Umieszczenie terminali ułatwia wykorzystanie regulatora przy sterowaniu urządzeniami wymagającymi styków napięciowych oraz beznapięciowych
- Wolna od zakłóceń komunikacja pomiędzy urządzeniami
- Praca pod obciążeniem do 16A
- Podświetlany wyświetlacz LCD nadajnika ułatwia pracę w słabo oświetlonych pomieszczeniach
- Rozbudowany tryb urlopowy do 99 dni z niezależną temperaturą
- Kalibracja wskazań temperatury
- Wyłącznik serwisowy
- Możliwość pracy w trybie włącz/wyłącz lub w oparciu o algorytm PWM.

KOD TOWARU	NAZWA TOWARU	
KEL 162117	Regulator temperatury, bezprzewodowy, tygodniowo programowalny KELLER NEW	
KEL 162116	Regulator temperatury, przewodowy, tygodniowo programowalny KELLER NEW	
KEL 162111	Sterownik gniazdkowy (KELLER 100)	
KOD TOWARU	NAZWA TOWARU	RODZAJ OCHRONY
KEL 453200	Regulator temperatury, przewodowy, tygodniowo programowalny z możliwością podłączenia czujnika temp. podłogi (podtynkowy)	Klasa ochrony II IP 30
KOD TOWARU	NAZWA TOWARU	
KEL 193720	Czujnik temperatury podłogi do regulatora temperatury KEL 453200	
KOD TOWARU	NAZWA TOWARU	
KEL 715485	Sterownik elektroniczny KELLER do kotła na paliwo stałe z pompą C.O.	
KOD TOWARU	NAZWA TOWARU	
KEL 715492	Sterownik elektroniczny KELLER do kotła na paliwo stałe z pompą C.O. lub C.W.U.	
KOD TOWARU	NAZWA TOWARU	
KEL 715508	Sterownik elektroniczny KELLER do kotła na paliwo stałe z 2 pompami C.O. i C.W.U.	
KOD TOWARU	NAZWA TOWARU	
KEL 716031	Sterownik elektroniczny KELLER do kotła na paliwo stałe z dmuchawą i pompą C.O.	
KOD TOWARU	NAZWA TOWARU	
KEL 716048	Sterownik elektroniczny KELLER do kotła na paliwo stałe z dmuchawą, pompą C.O. i pompą ładującą zasobnik c.w.u	



WKŁADY KOMINOWE KELLER



1.6. SYSTEMY KOMINOWE

1.6.1. SYSTEMY STALOWE

Systemy kominowe KELLER, zaprojektowane zgodnie ze współczesnymi standardami bezpieczeństwa z materiałów najwyższej jakości, charakteryzują się maksymalną szczelnością oraz wytrzymałością. Szeroka oferta wkładów kominowych KELLER pozwala na stworzenie kompletnego systemu odprowadzania spalin z urządzeń opalanych paliwami płynnymi (gaz i olej opałowy).

- przeznaczenie systemu: kotły gazowe kondensacyjne
- zakres średnic: kominy jednościenne $\varnothing 60$ i $\varnothing 80$, kominy dwuścienne $\varnothing 60/100$ i $\varnothing 80/125$
- wykonane z blachy o grubości 0,4 – 0,5 mm
- dostępne materiały: stal nierdzewna 1.4301
- części rurowe łączone liniowo technologią spawania
- połączenie kielichowo 50 mm z uszczelką
- Szeroka oferta wkładów gładkich KELLER pozwala na stworzenie kompletnego systemu odprowadzania spalin w szacht kominowy oraz wyrzutu bocznego dopasowanego do potrzeb każdego Klienta.

WKŁADY GŁADKIE

Zestaw przyłączeniowy w szacht kominowy uniwersalny

- 1 x Kolano dwuścienne 90°, białe $\varnothing 60/100$ lub $\varnothing 80/125$
- 1 x Rura dwuściana 0,25 mb, biała $\varnothing 60/100$ lub $\varnothing 80/125$
- 1 x Rozeta biała $\varnothing 100$ lub $\varnothing 125$
- 1 x Kolano jednościenne 90° z podstawą, nierdzewne $\varnothing 60$ lub $\varnothing 80$
- 1 x Płyta dachowa przelotowa z kołnierzem $\varnothing 60$ lub $\varnothing 80$

KOD TOWARU	NAZWA TOWARU	ŚREDNICA [MM]
KEL 992677	Zestaw przyłączeniowy w szacht kominowy uniwersalny	60/100
KEL 992684	Zestaw przyłączeniowy w szacht kominowy uniwersalny	80/125



KOD TOWARU	NAZWA TOWARU	ŚREDNICA [MM]
KEL 996521	Płyta dachowa przelotowa z kołnierzem	60
KEL 996538	Płyta dachowa przelotowa z kołnierzem	80
KEL 992691	Wywiewka z płytą dachową	60/100
KEL 992707	Wywiewka z płytą dachową	80/125

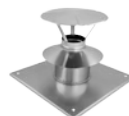

KOD TOWARU	NAZWA TOWARU	ŚREDNICA [MM]
KEL 992714	Zakończenie pionowe z płytą dachową	60/100
KEL 992721	Zakończenie pionowe z płytą dachową	80/125



KOD TOWARU	NAZWA TOWARU	ŚREDNICA [MM]
KEL 180601NV	Rura jednościenna 1 mb, nierdzewna	60
KEL 180605NV	Rura jednościenna 0,5 mb, nierdzewna	60
KEL 180801NV	Rura jednościenna 1 mb, nierdzewna	80
KEL 180805NV	Rura jednościenna 0,5 mb, nierdzewna	80



KOD TOWARU	NAZWA TOWARU	ŚREDNICA [MM]
KEL 186090NV	Kolano jednościenne 90°, nierdzewne	60
KEL 188090NV	Kolano jednościenne 90°, nierdzewne	80



KOD TOWARU	NAZWA TOWARU	ŚREDNICA [MM]
KEL 992479	Kolano jednościenne 90° redukcyjne z podstawą, nierdzewne	80/60



KOD TOWARU	NAZWA TOWARU	ŚREDNICA [MM]
KEL 992516	Kolano renowacyjne z obejmą centrująco-montażową	60
KEL 992493	Kolano renowacyjne z obejmą centrująco-montażową	80
KEL 992509	Kolano renowacyjne redukcyjne z obejmą centrująco-montażową	80



KOD TOWARU	NAZWA TOWARU	ŚREDNICA [MM]
KEL 180600NV	Kolano jednościenne 90° z podstawą, nierdzewne	60
KEL 180800NV	Kolano jednościenne 90° z podstawą, nierdzewne	80





KOD TOWARU	NAZWA TOWARU	ŚREDNICA [MM]
KEL 186101NV	Rura dwuścienna 1 mb, nierdzewna	60/100
KEL 186101NVB	Rura dwuścienna 1 mb, biała	60/100
KEL 186105NV	Rura dwuścienna 0,5 mb, nierdzewna	60/100
KEL 186105NVB	Rura dwuścienna 0,5 mb, biała	60/100
KEL 913160NVB	Rura dwuścienna 0,25 mb, biała	60/100
KEL 188251NV	Rura dwuścienna 1 mb, nierdzewna	80/125
KEL 188251NVB	Rura dwuścienna 1 mb, biała	80/125
KEL 188255NV	Rura dwuścienna 0,5 mb, nierdzewna	80/125
KEL 188255NVB	Rura dwuścienna 0,5 mb, biała	80/125
KEL 913177NVB	Rura dwuścienna 0,25 mb, biała	80/125



KOD TOWARU	NAZWA TOWARU	ŚREDNICA [MM]
KEL 945833	Rozeta	100
KEL 913603B	Rrozeta biała	100
KEL 946038	Rozeta	125
KEL 913610B	Rozeta biała	125



KOD TOWARU	NAZWA TOWARU	ŚREDNICA [MM]
KEL 186190NV	Kolano dwuścienne 90°, nierdzewne	60/100
KEL 186190NVB	Kolano dwuścienne 90°, białe	60/100
KEL 188259NV	Kolano dwuścienne 90°, nierdzewne	80/125
KEL 188259NVB	Kolano dwuścienne 90°, białe	80/125



KOD TOWARU	NAZWA TOWARU	ŚREDNICA [MM]
KEL 186601NV	Trójnik dwuścienny z deklem, nierdzewny	60/100
KEL 180601NVB	Trójnik dwuścienny z deklem, białe	60/100
KEL 188125NV	Trójnik dwuścienny z deklem, nierdzewny	80/125
KEL 188125NVB	Trójnik dwuścienny z deklem, białe	80/125



KOD TOWARU	NAZWA TOWARU	ŚREDNICA [MM]
KEL 186010NV	Rura dwuścienna wylotowa	60/100
KEL 186010NVB	Rura dwuścienna wylotowa, biała	60/100
KEL 188025NV	Rura dwuścienna wylotowa	80/125
KEL 188025NVB	Rura dwuścienna biała wylotowa	80/125



KOD TOWARU	NAZWA TOWARU	ŚREDNICA [MM]
KEL 994275	Redukcja dwuścienna biała	60/100 x 80/125

Adaptory

KOD TOWARU	NAZWA TOWARU	ŚREDNICA [MM]
KEL 060100	Adapter koncentryczny do kotła kondensacyjnego KELLER	60/100
KEL 060100B	Adapter koncentryczny do kotła kondensacyjnego KELLER, biały	60/100



KOD TOWARU	NAZWA TOWARU	ŚREDNICA [MM]
KEL 811812	Adapter koncentryczny do kotła kondensacyjnego KELLER	80/110 na 80/125
KEL 811812B	Adapter koncentryczny do kotła kondensacyjnego KELLER, biały	80/110 na 80/125



KOD TOWARU	NAZWA TOWARU	ŚREDNICA [MM]
KEL 00080S	Adapter rozdzielczy do kotła kondensacyjnego KELLER, spalinowy	80
KEL 00080P	Adapter rozdzielczy do kotła kondensacyjnego KELLER, powietrzny	80



KOD TOWARU	NAZWA TOWARU	ŚREDNICA [MM]
KEL 601009	Adapter trójnikowy koncentryczny 90° z deklem do kotła kondensacyjnego KELLER	60/100
KEL 601009B	Adapter trójnikowy koncentryczny 90° z deklem do kotła kondensacyjnego KELLER, biały	60/100
KEL K81181	Adapter trójnikowy koncentryczny 90° z deklem do kotła kondensacyjnego KELLER	80/110 na 80/125
KEL K81181B	Adapter trójnikowy koncentryczny 90° z deklem do kotła kondensacyjnego KELLER, biały	80/110 na 80/125



KOD TOWARU	NAZWA TOWARU	ŚREDNICA [MM]
KEL 06010K	Adapter kolanowy koncentryczny 90° z deklem do kotła kondensacyjnego KELLER	60/100
KEL 06010KB	Adapter kolanowy koncentryczny 90° z deklem do kotła kondensacyjnego KELLER, biały	60/100
KEL 81812K	Adapter kolanowy koncentryczny 90° z deklem do kotła kondensacyjnego KELLER	80/110 na 80/125
KEL 81812KB	Adapter kolanowy koncentryczny 90° z deklem do kotła kondensacyjnego KELLER, biały	80/110 na 80/125



Elastyczne przewody aluminiowe



KOD TOWARU	NAZWA TOWARU	ŚREDNICA [MM]
KEL 180400	Przewód aluminiowy L-2,7 mb	100
KEL 180410	Przewód aluminiowy L-2,7 mb	110
KEL 180415	Przewód aluminiowy L-2,7 mb	115
KEL 180420	Przewód aluminiowy L-2,7 mb	120
KEL 180425	Przewód aluminiowy L-2,7 mb	125
KEL 180430	Przewód aluminiowy L-2,7 mb	130
KEL 180450	Przewód aluminiowy L-2,7 mb	150

Głowice obrotowe



KOD TOWARU	NAZWA TOWARU	ŚREDNICA [MM]
KEL 189130	Głowica obrotowa turboflex MAX aluminiowy na rurze	130
KEL 189150	Głowica obrotowa turboflex MAX aluminiowy na rurze	150
KEL 189160	Głowica obrotowa turboflex MAX aluminiowy na rurze	160
KEL 189200	Głowica obrotowa turboflex MAX aluminiowy na rurze	200



KOD TOWARU	NAZWA TOWARU	ŚREDNICA [MM]
KEL 189130N	Głowica obrotowa turboflex MAX nierdzewny na rurze	130
KEL 189150N	Głowica obrotowa turboflex MAX nierdzewny na rurze	150
KEL 189160N	Głowica obrotowa turboflex MAX nierdzewny na rurze	160
KEL 189200N	Głowica obrotowa turboflex MAX nierdzewny na rurze	200



KOD TOWARU	NAZWA TOWARU	ŚREDNICA [MM]
KEL 190130	Głowice obrotowa rototreflex "pletwa" na rurze	130
KEL 190131	Głowice obrotowa rototreflex "kogut" na rurze	130
KEL 190150	Głowice obrotowa rototreflex "pletwa" na rurze	150
KEL 190151	Głowice obrotowa rototreflex "kogut" na rurze	150
KEL 190180	Głowice obrotowa rototreflex "pletwa" na rurze	180
KEL 190181	Głowice obrotowa rototreflex "kogut" na rurze	180
KEL 190200	Głowice obrotowa rototreflex "pletwa" na rurze	200
KEL 190201	Głowice obrotowa rototreflex "kogut" na rurze	200

Systemy kominowe do kotłów stałopalnych



KOD TOWARU	NAZWA TOWARU	ŚREDNICA [MM]
KEL 970767	Rura jednościenne 0,5 mb, czarna	160
KEL 971283	Rura jednościenne 0,5 mb, czarna	180



KOD TOWARU	NAZWA TOWARU	ŚREDNICA [MM]
KEL 968344	Kolano jednościenne 90° regulowane z rewizją, czarne	160
KEL 971207	Kolano jednościenne 90° regulowane z rewizją, czarne	180

1.6.2. SYSTEMY Z TWORZYW SZTUCZNYCH

Polipropylenowy jednościenny system kominowy

Jednościenny, nadciśnieniowy system odprowadzenia spalin z tworzyw sztucznych.

MATERIAŁ: PP = Polipropylen

GRUBOŚĆ ŚCIANKI: 2,0 mm

ŚREDNICA WEWNĘTRZNA: Ø 60 - 80 mm

SPOSÓB POŁĄCZENIA: Połączenie kielichowe mufa/nypel z wewnętrzną uszczelką EPDM

Właściwości:

- Umożliwia szczelne podłączenie do czopucha kotła
- Kompatybilny z systemem polipropylenowym KELLER SPS i KELLER PPFLEX
- Odporny na działanie kondensatu
- Zachowuje szczelność w nadciśnieniu do 5000 Pa
- Odporny na UV

Zastosowanie:

- Kotły kondensacyjne
- BHKW
- Gazowe, absorpcyjne pompy ciepła

Uwaga:

Podczas montażu i eksploatacji instalacji spalinowej, należy przestrzegać norm i wytycznych obowiązujących w danym kraju!

KOD TOWARU	NAZWA TOWARU	ŚREDNICA [MM]
------------	--------------	---------------

KEL 718677	Kolano 87° z podporą i szyną mocującą DN60/80	60/80
------------	---	-------



KOD TOWARU	NAZWA TOWARU	ŚREDNICA [MM]
------------	--------------	---------------

KEL 718684	Kolano 87° z podporą i szyną mocującą DN60	60
------------	--	----

KEL 718691	Kolano 87° z podporą i szyną mocującą DN80	80
------------	--	----





KOD TOWARU	NAZWA TOWARU	ŚREDNICA [MM]
KEL 718707	Kolano krótkie z podporą i sztucерem gwintowanym DN60	60
KEL 718714	Kolano krótkie z podporą i sztucерem gwintowanym DN80	80

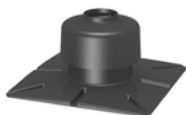

KOD TOWARU	NAZWA TOWARU	ŚREDNICA [MM]
KEL 718721	Zakończenie komina PP DN60	60
KEL 718738	Zakończenie komina PP DN80	80



KOD TOWARU	NAZWA TOWARU	ŚREDNICA [MM]
KEL 718745	Rewizja DN60	60
KEL 718752	Rewizja DN80	80



KOD TOWARU	NAZWA TOWARU	ŚREDNICA [MM]
KEL 718936	Rura PP 2000 mm DN60	60
KEL 718905	Rura PP 1000 mm DN60	60
KEL 718912	Rura PP 500 mm DN60	60
KEL 718929	Rura PP 300 mm DN60	60
KEL 718899	Rura PP 2000 mm DN80	80
KEL 718868	Rura PP 1000 mm DN80	80
KEL 718875	Rura PP 500 mm DN80	80
KEL 718882	Rura PP 300 mm DN80	80



KOD TOWARU	NAZWA TOWARU	ŚREDNICA [MM]
KEL 718844	Rura 250 mm DN60 z otworem pomiarowym	60
KEL 718851	Rura 250 mm DN80 z otworem pomiarowym	80



KOD TOWARU	NAZWA TOWARU	ŚREDNICA [MM]
KEL 718950	Obejma montażowa PP DN60	60
KEL 718967	Obejma montażowa PP DN80	80

KOD TOWARU	NAZWA TOWARU	ŚREDNICA [MM]
KEL 718783	Kolano PP 30° DN60	60
KEL 718790	Kolano PP 30° DN80	80



KOD TOWARU	NAZWA TOWARU	ŚREDNICA [MM]
KEL 718806	Kolano PP 45° DN60	60
KEL 718813	Kolano PP 45° DN80	80



KOD TOWARU	NAZWA TOWARU	ŚREDNICA [MM]
KEL 718820	Kolano PP 87° DN60	60
KEL 718837	Kolano PP 87° DN80	80



KOD TOWARU	NAZWA TOWARU	ŚREDNICA [MM]
KEL 718769	Kolano PP 87° z wyczystką DN60	60
KEL 718776	Kolano PP 87° z wyczystką DN80	80



KOD TOWARU	NAZWA TOWARU	ŚREDNICA [MM]
KEL 718943	Element rozszerzający PP z DN60 do DN80	60-80



KOD TOWARU	NAZWA TOWARU	POJEMNOŚĆ [ML]
KEL 718974	Środek poślizgowy 30 ml	30



Polipropylenowy koncentryczny system kominowy

Koncentryczny, polipropylenowy system odprowadzania spalin przeznaczony do urządzeń kondensacyjnych pracujących niezależnie od wentylacji pomieszczenia.

Materiał:

- Wewnątrz: PP = Polipropylen
- Na zewnątrz: stal lakierowana proszkowo
- Powierzchnia: Malowana na biało (RAL9016)

Grubość ścianki:

- Wewnątrz: 2,0mm
- Na zewnątrz: 0,5-0,6mm

ŚREDNICA WEWNĘTRZNA: Ø 60 / 100 mm, Ø 80 / 125 mm

SPOSÓB POŁĄCZENIA: Połączenie kielichowe mufa/nypel z wewnętrzną uszczelką EPDM

Właściwości:

- Umożliwia szczelne podłączenie do czopucha kotła
- Umożliwia odprowadzenie spalin z jednoczesnym dostarczeniem powietrza do komory spalania urządzenia grzewczego
- Kompatybilny z systemami KELLER PPS, KELLER PPFLEX
- Odporny na działanie kondensatu
- Zachowuje szczelność w nadciśnieniu do 5000 Pa

Zastosowanie:

- Przyłącze kominowe pomiędzy urządzeniem grzewczym, a kominem
- Kotły kondensacyjne
- BHKW
- Gazowe absorpcyjne pompy ciepła

Uwaga:

Podczas montażu i eksploatacji instalacji spalinowej, należy przestrzegać norm i wytycznych obowiązujących w danym kraju!

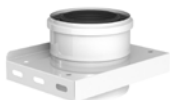

KOD TOWARU	NAZWA TOWARU	ŚREDNICA [MM]
KEL 719087	Płyta fundamentowa pośrednia DN80/125 biała	80/125



KOD TOWARU	NAZWA TOWARU	ŚREDNICA [MM]
KEL 719452	Rura z wyczystką DN60/100	60/100
KEL 719469	Rura z wyczystką DN80/125	80/125



KOD TOWARU	NAZWA TOWARU	ŚREDNICA [MM]
KEL 719247	Rura dł. 1000 mm DN60/100 biała	60/100
KEL 719261	Rura dł. 500 mm DN60/100 biała	60/100
KEL 719308	Rura dł. 250 mm DN60/100 biała	60/100
KEL 719094	Rura dł. 2000 mm DN80/125 biała	80/125
KEL 719100	Rura dł. 1000 mm DN80/125 biała	80/125
KEL 719117	Rura dł. 500 mm DN80/125 biała	80/125
KEL 719124	Rura dł. 250 mm DN80/125 biała	80/125

KOD TOWARU	NAZWA TOWARU	ŚREDNICA [MM]
KEL 719377	Rura odwodnieniowa DN60/100 biała	60/100
KEL 719131	Rura odwodnieniowa DN80/125 biała	80/125



KOD TOWARU	NAZWA TOWARU	ŚREDNICA [MM]
KEL 719360	Kolano 30° DN60/100 białe	60/100
KEL 719148	Kolano 30° DN80/125 białe	80/125



KOD TOWARU	NAZWA TOWARU	ŚREDNICA [MM]
KEL 719315	Kolano 45° DN60/100 białe	60/100
KEL 719155	Kolano 45° DN80/125 białe	80/125



KOD TOWARU	NAZWA TOWARU	ŚREDNICA [MM]
KEL 719285	Kolano 87° DN60/100 białe	60/100
KEL 719162	Kolano 87° DN80/125 białe	80/125



KOD TOWARU	NAZWA TOWARU	ŚREDNICA [MM]
KEL 719346	Kolano z rewizją 87° DN60/100 białe	60/100
KEL 719179	Kolano z rewizją 87° DN80/125 białe	80/125



KOD TOWARU	NAZWA TOWARU	ŚREDNICA [MM]
KEL 719339	Trójnik 87° podłączeniowy z rewizją - rozszerzający DN60/100 -80/125	60/100-80/125



KOD TOWARU	NAZWA TOWARU	ŚREDNICA [MM]
KEL 719254	Trójnik 87° podłączeniowy z rewizją DN60/100 biały	60/100
KEL 719186	Trójnik 87° podłączeniowy z rewizją DN80/125 biały	80/125





KOD TOWARU	NAZWA TOWARU	ŚREDNICA [MM]
KEL 719353	Terminal pionowy DN60/100 czarny RAL9005	60/100
KEL 719209	Terminal pionowy DN80/125 wysoki połysk	80/125
KEL 719216	Terminal pionowy DN80/125 czarny RAL9005	80/126
KEL 719223	Terminal pionowy DN80/125 ceglasty RAL8004	80/127



KOD TOWARU	NAZWA TOWARU	ŚREDNICA [MM]
KEL 719292	Zakończenie poziome typ I DN60/100 białe	60/100
KEL 719230	Zakończenie poziome typ I DN80/125 białe	80/125



KOD TOWARU	NAZWA TOWARU	ŚREDNICA [MM]
KEL 719384	Rozdzielacz DN60/100	60/100
KEL 719445	Rozdzielacz DN80/125	80/125



KOD TOWARU	NAZWA TOWARU	ŚREDNICA [MM]
KEL 719391	Element rozszerzający DN060/100-080/125	60/100-80/125



KOD TOWARU	NAZWA TOWARU	ŚREDNICA [MM]
KEL 719407	Obejma z zamkiem do adaptera kotła (do Vaillant) 60/100	60/100
KEL 719438	Obejma z zamkiem do adaptera kotła (do Vaillant) 80/125	80/125



KOD TOWARU	NAZWA TOWARU	ŚREDNICA [MM]
KEL 719414	Rozeta płaska z uszczelką DN60/100	60/100
KEL 719421	Rozeta płaska z uszczelką DN80/125	80/125



KOD TOWARU	NAZWA TOWARU	ŚREDNICA [MM]
KEL 719476	Przejście przez dach 0°-48° DN60/100, kolor czarny RAL9005	60/100
KEL 719483	Przejście przez dach 0°-48° DN80/125, kolor czarny RAL9005	80/125



KOD TOWARU	NAZWA TOWARU	ŚREDNICA [MM]
KEL 719490	Przejście przez dach 0°-48° DN60/100, kolor ceglasty RAL8004	60/100
KEL 719506	Przejście przez dach 0°-48° DN80/125, kolor ceglasty RAL8004	80/125

KOD TOWARU	NAZWA TOWARU	ŚREDNICA [MM]
KEL 719513	Złączka kotła Ariston Genus, A co FS, Aco B DN60/100	60/100



KOD TOWARU	NAZWA TOWARU	ŚREDNICA [MM]
KEL 719520	Złączka kotła Immergas Zeus Vitrix, Eolo Star DN60/100	60/100



KOD TOWARU	NAZWA TOWARU	ŚREDNICA [MM]
KEL 719537	Złączka kotła Beretta Green DN60/100	60/100



Polipropylenowy elastyczny system kominowy

Jednościenny, nadciśnieniowy, elastyczny system odprowadzania spalin z tworzyw sztucznych.

MATERIAŁ: PP = Polipropylen

GRUBOŚĆ ŚCIANKI: 1,0 mm do Ø 80 mm

ŚREDNICA WEWNĘTRZNA: Ø 60 - 80 mm

SPOSÓB POŁĄCZENIA: Połączenie kielichowe mufa/nypel z wewnętrzną uszczelką EPDM

Właściwości:

- Umożliwia wykonywanie odsadzek bez konieczności stosowania kolan
- Kompatybilny z systemem polipropylenowym KELLER SPS i KELLER PPS
- Odporny na działanie kondensatu
- Zachowuje szczelność w nadciśnieniu do 5000 Pa
- Odporny na UV

Zastosowanie:

- Kotły kondensacyjne
- BHKW
- Gazowe absorpcyjne pompy ciepła

Uwaga:

Podczas montażu i eksploatacji instalacji spalinowej, należy przestrzegać norm i wytycznych obowiązujących w danym kraju!



KOD TOWARU	NAZWA TOWARU	ŚREDNICA [MM]
KEL 718530	Rura systemu FLEX PP DN60 (10 m)	60
KEL 718547	Rura systemu FLEX PP, PP DN60 (12,5 m)	60
KEL 718554	Rura systemu FLEX PP, PP DN60 (15 m)	60
KEL 718561	Rura systemu FLEX PP, PP DN60 (75 m)	60
KEL 718578	Rura systemu FLEX PP, PP DN80 (10 m)	80
KEL 718585	Rura systemu FLEX PP, PP DN80 (12,5 m)	80
KEL 718592	Rura systemu FLEX PP, PP DN80 (15 m)	80
KEL 718608	Rura systemu FLEX PP, PP DN80 (50 m)	80



KOD TOWARU	NAZWA TOWARU	ŚREDNICA [MM]
KEL 718615	Złączka PP-FLEX/PP-FLEX DN60	60
KEL 718639	Złączka PP-FLEX/PP-FLEX DN80	80



KOD TOWARU	NAZWA TOWARU	ŚREDNICA [MM]
KEL 718622	Złączka przejściowa PP-FLEX - DN60	60
KEL 718646	Złączka przejściowa PP-FLEX - DN80	80

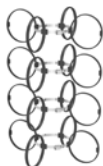

KOD TOWARU	NAZWA TOWARU	ŚREDNICA [MM]
KEL 718653	Zestaw 4 obejm montażowych DN60	60
KEL 718660	Zestaw 4 obejm montażowych D860	80

Pakiety kominowe

Zestaw poziomy na kolanie przez ścianę

- 1 × Kolano 87° Ø 60/100 lub Ø 80/125
- 1 × Rozeta płaska z uszczelką Ø 60/100 lub Ø 80/125
- 1 × Kołnierz Ø 60/100 lub Ø 80/125
- 1 × Zakończenie poziome typ I Ø 60/100 lub Ø 80/125
- 1 × Środek poślizgowy 30 ml



KOD TOWARU	NAZWA TOWARU	ŚREDNICA [MM]
KEL 719049	Zestaw poziomy na kolanie przez ścianę DN60/100 mm	60/100
KEL 719056	Zestaw poziomy na kolanie przez ścianę DN80/125 mm	80/125

Zestaw poziomy na trójniku przez ścianę

- 1 × Trójnik 87° podłączeniowy z rewizją Ø 60/100 lub Ø 80/100 mm
- 1 × Rozeta płaska z uszczelką Ø 60/100 lub Ø 80/100 mm
- 1 × Kołnierz Ø 60/100 lub Ø 80/100 mm
- 1 × Zakończenie poziome typ I Ø 60/100 lub Ø 80/100 mm
- 1 × Środek poślizgowy 30 ml



KOD TOWARU	NAZWA TOWARU	ŚREDNICA [MM]
KEL 718981	Zestaw poziomy na trójniku przez ścianę DN60/100 mm	60/100
KEL 718998	Zestaw poziomy na trójniku przez ścianę DN80/125 mm	80/125

Zestaw w szacht z płytą górną stalową

- 1 × Trójnik 87° podłączeniowy z rewizją Ø 60/100 lub Ø 80/100
- 1 × Rura dł. 250 mm Ø 60/100 lub Ø 80/100
- 1 × Rozeta płaska z uszczelką Ø 60/100 lub Ø 80/100
- 1 × Kolano 87° z podporą i szyną mocującą Ø 60 lub Ø 80
- 1 × Uniwersalna płyta dachowa z wentylacją tylną Ø 60 lub Ø 80
- 1 × Środek poślizgowy 30 ml



KOD TOWARU	NAZWA TOWARU	ŚREDNICA [MM]
KEL 719001	Zestaw w szacht z płytą górną stalową DN60/100 mm	60/100
KEL 719018	Zestaw w szacht z płytą górną stalową DN80/125 mm	80/125

Zestaw w szacht z zakończeniem komina PP

- 1 × Trójnik 87° podłączeniowy z rewizją Ø 60/100 lub Ø 80/100
- 1 × Rura dł. 250 mm Ø 60/100 lub Ø 80/100
- 1 × Rozeta płaska z uszczelką Ø 60/100 lub Ø 80/100
- 1 × Kolano 87° z podporą i szyną mocującą Ø 60 lub Ø 80
- 1 × Zakończenie komina PP Ø 60 lub Ø 80
- 1 × Środek poślizgowy 30 ml

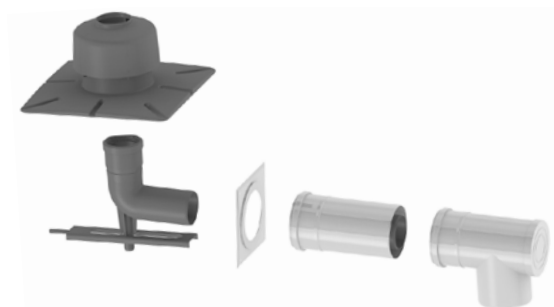

KOD TOWARU	NAZWA TOWARU	ŚREDNICA [MM]
KEL 719025	Zestaw w szacht z zakończeniem komina PP DN60/100 mm	60/100
KEL 719032	Zestaw w szacht z zakończeniem komina PP DN80/125 mm	80/125

Zestaw FLEX w szacht

- 1 × Trójnik 87° podłączeniowy z rewizją Ø 60/100 lub Ø 80/100
- 1 × Rura dł. 250 mm Ø 60/100 lub Ø 80/100
- 1 × Rozeta płaska z uszczelką Ø 60/100 lub Ø 80/100
- 1 × Kolano 87° z podporą i szyną mocującą Ø 60 lub Ø 80
- 1 × Złączka przejściowa PP-FLEX Ø 60 lub Ø 80
- 1 × Złączka PP-FLEX/PP-FLEX Ø 60 lub Ø 80
- 1 × Uniwersalna płyta dachowa z wentylacją tylną Ø 60 lub Ø 80
- 1 × Środek poślizgowy 30 ml



KOD TOWARU	NAZWA TOWARU	ŚREDNICA [MM]
KEL 719063	Zestaw FLEX w szacht DN60/100	60/100
KEL 719070	Zestaw FLEX w szacht DN80/125	80/125



1.7. REKUPERACJA

1.7.1. CENTRALE REKUPERACYJNE

Centrala rekuperacyjna KELLER HRU-PremAIR to nowoczesna jednostka o wydajności 350/450 oraz 500 m³/h @ 100 Pa. Do konstrukcji użyte zostały najnowocześniejsze tworzywa sztuczne, wymiennik przeciwprądowy z PET, samonośna obudowa z materiału EPP. Pracą urządzenia steruje automatyka korzystająca z funkcji bezprzewodowej komunikacji ze sterownikami i czujnikami. Dodatkowo centralę KELLER HRU-PremAIR można podłączyć do Internetu i sterować przy użyciu aplikacji mobilnej.

Najważniejsze cechy rekuperatora KELLER PremAIR:

- Maksymalny odzysk ciepła: do 92,9%
- Certyfikowany wymiennik przeciwprądowy z materiału PET o wysokiej skuteczności (certyfikat Eurovent). Wymiennik spełnia również higieniczne normy DIN EN ISO 846
- Nowoczesna obudowa z polipropylenu spienionego (EPP)
- Wysoka izolacyjność termiczna i akustyczna
- Energooszczędne wentylatory EC o wysokim sprężu 1000Pa
- Modułowany By-Pass
- Funkcja Free-cooling i Free-heating
- Przebadany zgodnie z normą EN 13141-7, spełnia wymagania ErP2018
- Stelaż montażowy oraz nogi w komplecie
- Wymienne króćce przyłączeniowe
- Bezprzewodowe sterowanie przez aplikację mobilną (systemy Android i iOS).
- Sterowanie przez dowolne czujniki CO₂ i RH lub kontroler
- Wysoka odporność mechaniczna
- Lekka konstrukcja - tylko 32kg
- Produkt POLSKI



KOD TOWARU	NAZWA TOWARU
KEL 718462	Centrala rekuperacyjna KELLER HRU-PremAIR-350
KEL 718479	Centrala rekuperacyjna KELLER HRU-PremAIR-450
KEL 718486	Centrala rekuperacyjna KELLER HRU-PremAIR-500

KOD TOWARU	NAZWA TOWARU
KEL 718462E	Centrala rekuperacyjna KELLER HRU-PremAIR-350 z wymiennikiem entalpicznym
KEL 718479E	Centrala rekuperacyjna KELLER HRU-PremAIR-450 z wymiennikiem entalpicznym



1.7.2. REKUPERATORY WEWNĄTRZCIENNE

HRU-WALL jest rekuperatorem pokojowym wyposażonym w wymiennik ceramiczny, co daje odzysk ciepła na poziomie 82%. Dzięki niskiemu zużyciu energii, oraz bardzo cichej pracy wskazane jest działanie rekuperatora non stop. Jednostka może działać w 3 prędkościach w zależności od potrzeb i wielkości pomieszczenia. Zastosowany w urządzeniu energooszczędny silnik napędowy oraz wentylator o specjalnej konstrukcji osadzonej w jednorurowej obudowie sprawiają że zużycie energii elektrycznej jest niezwykle niskie – średni koszt użytkowania dwóch urządzeń to niespełna 30zł w skali roku. Energooszczędny wentylator działa na przemian co 70 sekund nawiewając i wyciągając powietrze z pomieszczenia.

Najważniejsze korzyści:

- Odzysk ciepła na poziomie 82%
- Energooszczędny wentylator (średnik koszt 2 sztuk to 30 zł rocznie)
- Cicha praca (dopuszczalny poziom dźwięku w nocy to 30dB, a w dzień 40dB)
- Możliwość dostosowania do grubości ściany (od 270-560 mm)
- Możliwość synchronizacji urządzeń dla przemiennej pracy
- Zwrot z inwestycji po około 3-5 latach.

KOD TOWARU	NAZWA TOWARU
KEL 718493	Rekuperator wewnętrzścienny KELLER HRU-WALL-100-25
KEL 718509	Rekuperator wewnętrzścienny KELLER HRU-WALL-150-60



KOD TOWARU	NAZWA TOWARU
KEL 718516	Regulator obrotów do rekuperatora w ścianie KELLER HRU-WALL-CONTR-I



1.7.3. AKCESORIA



KOD TOWARU	NAZWA TOWARU
KEL 718523	Nagrzewnica elektryczna KELLER do HRU-PremAIR-HDE-160-1,5



KOD TOWARU	NAZWA TOWARU	KLASA FILTRA	WYMIAR [MM]
HRQ-PremAIR-FILT-F7	Filtr F7-ULTRAPAC 7 ramka kartonowa	F7	423x223x25



KOD TOWARU	NAZWA TOWARU	KLASA FILTRA	WYMIAR [MM]
HRQ-PremAIR-FILT-G4	Filtr plisowany G4	G4	423x223x25



KOD TOWARU	NAZWA TOWARU	KLASA FILTRA	WYMIAR [MM]
HRQ-PremAIR-GATE	Brama ethernet BRDG-02EM-23 10	230V	80x105x20



KOD TOWARU	NAZWA TOWARU	KLASA FILTRA	WYMIAR [MM]
HRQ-PremAIR-SENS-CO2	Czujnik bezprzewodowy CO2 VMS-02C05	230V	100x100x25



KOD TOWARU	NAZWA TOWARU	KLASA FILTRA	WYMIAR [MM]
HRQ-PremAIR-SENS-RH	Czujnik bezprzewodowy RH VMS-02HB04	2x AA	100x100x25

1.8. WYPOSAŻENIE KOTŁOWNI

1.8.1. GRUPY POMPOWE I ROZDZIELACZE

Grupy mieszająco pompowe KELLER

Dane techniczne:

- ciśnienie pracy: 10 bar,
- temperatura na wlocie zaworu mieszającego: 95°C,
- przyłącze z źródła ciepła: 1" GZ,
- przyłącze do rozdzielacza: 1" GZ.

Podstawowe cechy urządzenia:

- szybki czas montażu
- brak szelek montażowych,
- moduł jest uniwersalny – montaż po prawej lub lewej stronie rozdzielacza,
- KVS zaworu: 3,4,
- przyłącze do rozdzielacza: 210 mm (mimośród).

Obszar zastosowania:

Instalacja o mocy 8 kW (z Δt 8 K) o maksymalnym przepływie 900 l/h.

KOD TOWARU	NAZWA TOWARU
KEL 719926	Grupa mieszająco pompowa KELLER z termostatycznym zaworem mieszającym o przepływie KVS 3,4 z pompą KELLER GREEN PRO 25-6-130 i mimośrodem 30 mm



Grupy pompowe KELLER

- Dostępne wersje:
 - Grupa pompowa KELLER bez mieszacza
 - Grupa pompowa KELLER z mieszaczem i z siłownikiem KEL06
 - Grupa pompowa KELLER z termostatycznym zaworem mieszającym (20-45°C)
 - Grupa pompowa KELLER bez mieszacza, z separatorem zanieczyszczeń z magnesem
- Dostępne z pompą KELLER PRO EKO 25-60 180 lub bez
- Gotowe modułowe rozwiązanie
- Urządzenia sprawdzone ciśnieniowo
- Kompaktowa zabudowa, małe wymiary, izolacja w komplecie
- Łatwość konfiguracji i montażu



- Odwracalna izolacja - możliwość zmiany zasilania z prawej strony na lewą
- Zawierają wszystkie niezbędne elementy wymagane w wyposażeniu kotłowni
- Szeroki wybór rozdzielaczy
- Elementy od jednego producent gwarantują bezkolizyjny montaż i niezawodną pracę całego systemu

KOD TOWARU	NAZWA TOWARU
KEL 717441	Grupa pompowa KELLER bez mieszacza, z pompą KELLER PRO EKO 25-60
KEL 718233	Grupa pompowa KELLER bez mieszacza, bez pompy



KOD TOWARU	NAZWA TOWARU
KEL 717458	Grupa pompowa KELLER z mieszaczem, z pompą KELLER PRO EKO 25-60 i z siłownikiem KEL06
KEL 718240	Grupa pompowa KELLER z mieszaczem, bez pomp, z siłownikiem KEL06



KOD TOWARU	NAZWA TOWARU
KEL 718196	Grupa pompowa KELLER z termostatycznym zaworem mieszającym (20-45°C), z pompą KELLER PRO EKO 25-60



KOD TOWARU	NAZWA TOWARU
KEL 718200	Grupa pompowa KELLER bez mieszacza, z pompą KELLER PRO EKO 25-60, z separatorem zanieczyszczeń z magnesem
KEL 718288	Grupa pompowa KELLER bez mieszacza, bez pompy, z separatorem zanieczyszczeń z magnesem



Masa (bez pompy)	Okolo 3,6 kg (bez zaworu mieszającego) / 3,9 kg (z zaworem mieszającym lub ręcznym zaworem)
Przyłącze górne	Gwint wewnętrzny G 1"
Przyłącze dolne	Gwint wewnętrzny G 6/4" (nakrętka złączna)
Długość / przyłącze pompy	180 mm/gwint zewnętrzny G 6/4"
Pompa	KELLER PRO Eko 25-60
Części wykonane ze	Stali i mosiądzu, izolacja z polipropylenu spienionego EPP

Materiały uszczelniające	PTFE, EPDM
Wskazania temperatury	Od 0 do 120 °C
Maksymalna temperatura eksploatacyjna	110°C (grupa z separatorem 90 °C)
Maksymalne ciśnienie robocze	6 bar (grupa z separatorem 3 bar)
Maksymalny KVS grupy z zaworem mieszającym	5,4 m³/h
Maksymalny KVS grupy bez zaworu mieszającego	5,4 m³/h
Maksymalny KVS grupy z ręcznym termostatycznym zaworem mieszającym	4,0 m³/h
Maksymalny KVS grupy bez zaworu mieszającego, z separatorem	4,0 m³/h

Rozdzielacze do grup pompowych KELLER



KOD TOWARU	NAZWA TOWARU	ILOŚĆ OBWODÓW
KEL 717465	Rozdzielacz KELLER dla maks. 3 obiegów DN25 do grup pompowych + konsola montażowa	2 - 3
KEL 717946	Rozdzielacz KELLER dla maks. 5 obiegów DN25 do grup pompowych + konsola montażowa	5

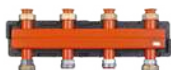

KOD TOWARU	NAZWA TOWARU	ILOŚĆ OBWODÓW
KEL 718202	Rozdzielacz KELLER dla maksymalnie 3 obiegów DN25 z odsprężeniem + konsola montażowa	2 - 3

1.8.2. SIŁOWNIKI

Siłownik KELLER KEL 06

Siłownik KELLER KEL 06 przeznaczony jest do napędu zaworów mieszających trójdrogowych i czterodrogowych. Sterowanie ma miejsce za pomocą standardowych systemów regulacji z wyjściem 3-punktowym (AC 230 V, 50/60 Hz).

Siłownik KELLER KEL 06 jest kompatybilny ze wszystkimi zaworami mieszającymi typu Euro Standard, m.in. ESBE starszej generacji, Meibes, Oventrop, Barberi, Lovato, Afriso, Herz, Womix, MUT i PAW.



KOD TOWARU	NAZWA TOWARU
KEL 717175	Siłownik KELLER KEL 06

Siłownik KELLER KEL 06	
Napięcie znamionowe	AC 230 V, 50/60 Hz
Pobór mocy	3,5 VA (3,5 W)
Przyłącze elektryczne	kabel ok. 2 m, 3 x 0,75 mm ²
Moment obrotowy	6 Nm
Czas trwania	patrz tabliczka znamionowa
Ustawianie ręczne	po wyprzęgnięciu skrzyni biegów z pomocą guzika nastawczego
Wskaźnik pozycji	skala od 1 do 10 (ustawienie fabryczne pomiędzy 4 a 6)
Klasa ochrony	II izolacja ochronna
Rodzaj ochrony	IP40
Temperatura otoczenia	- 10 do + 50 °C
Materiał obudowy	PC (poliwęglan) wzmocniony włóknem szklanym
Masa	ok. 350 g

1.8.3. ZAWORY MIESZAJĄCE

Zawory mieszające 3- i 4-drogowe KELLER

Zawory 3-drogowe i 4-drogowe KELLER DN25 i DN32 znajdują zastosowanie w instalacji wodnej ogrzewania podłogowego. Ogrzewanie podłogowe wymaga bowiem temperatury zasilania na poziomie 30–35°C, natomiast temperatura czynnika panującego w instalacji to średnio 70°C – z tego powodu wymagane jest podmieszanie czynnika grzewczego. Zawory mieszają czynnik grzewczy poprzez dopuszczenie proporcjonalnej ilości gorącego czynnika z kotła z chłodniejszym czynnikiem powrotu.

Zawory 3-drogowe mogą znaleźć także zastosowanie jako zawory rozdzielające, gdy wymagany jest rozdział strumienia na dwa obwody. Mosiężne zawory KELLER DN25 stosowane są jako zawór mieszający. Posiadają żebrowane pokrętko antypoślizgowe do regulacji ręcznej, które w łatwy sposób umożliwiają otwarcie i zamknięcie zaworu. Wyposażone zostały w unikalne wkładki poślizgowe PTFE, które zapewniają bardzo niski moment obrotowy. Dzięki nim ograniczony zostaje proces zakamieniania trzpienia zaworu, co przekłada się na bezawaryjną pracę wraz z siłownikiem. Działanie zaworów można zautomatyzować poprzez dobór siłowników z oferty KELLER siłownik KEL06.



KOD TOWARU	NAZWA TOWARU
KEL 543961	Zawór mieszający 3-drogowy DN25 KELLER
KEL 543985	Zawór mieszający 3-drogowy DN32 KELLER

KOD TOWARU	NAZWA TOWARU
KEL 543978	Zawór mieszający 4-drogowy DN25 KELLER
KEL 543992	Zawór mieszający 4-drogowy DN32 KELLER



KOD TOWARU	NAZWA TOWARU
KEL 544005	Zestaw siłownik KEL06 + zawór mieszający 3-drogowy DN25 KELLER
KEL 544029	Zestaw siłownik KEL06 + zawór mieszający 3-drogowy DN32 KELLER



KOD TOWARU	NAZWA TOWARU
KEL 544012	Zestaw siłownik KEL06 + zawór mieszający 4-drogowy DN25 KELLER
KEL 544036	Zestaw siłownik KEL06 + zawór mieszający 4-drogowy DN32 KELLER



1.8.4. FILTRY / SEPARATORY

Separator zanieczyszczeń KELLER

Separator zanieczyszczeń KELLER do instalacji c.o. jest nowym, najmniejszym na rynku filtrem magnetycznym, przystosowanym do montażu pionowego i poziomego. Jest łatwy w montażu, dzięki niewielkim rozmiarom można go zamontować nawet w małej przestrzeni.

Separator zanieczyszczeń jest zaprojektowany w taki sposób aby zarówno przy montażu pionowym, jak i poziomym czynnik wpływający do wnętrza siatki był dokładnie oczyszczony. Filtrowanie następuje podczas powrotu, kiedy czynnik wracający z instalacji c.o. wpływa do wnętrza siatki filtrującej o gęstości 500 mikronów. Tam następuje odseparowanie magnetytu, który trafia na silny magnes o mocy 11 000 Gaussów. Pozostałe zanieczyszczenia zatrzymują się na siatce. Separator można oczyścić w prosty sposób poprzez wyjęcie magnetu i spuszczeniu nieczystości poprzez zawór spustowy.

KOD TOWARU	NAZWA TOWARU
KEL 720144	Separator zanieczyszczeń KELLER z filtrem i zaworem kulowym 3/4"



1.8.5. SPRZĘGŁA HYDRAULICZNE

Sprzęgło hydrauliczne KELLER Condens

Najważniejsze cechy:

- Dostępne wersje: 55, 90, 135, 210 kW.
- Wbudowane dwie kierownice przepływu, zastosowanie których znacznie ogranicza podmieszanie wody.
- Konstrukcja obniżająca temperaturę powrotu o kilka stopni w porównaniu ze standardowym sprzęgłem hydraulicznym, podnosząca efektywność niskotemperaturowego źródła ciepła.
- Kompatybilne z kolektorami rozdzielającymi Elterm, dające możliwość stworzenia bardziej rozbudowanych instalacji.
- Wbudowany neodymowy separator magnetyczny SMART oraz rurka pomiarowa na czujnik temperatury.
- W komplecie: zawór spustowy, odpowietrznik automatyczny, grzebień odmulający oraz ocieplenie.



KOD TOWARU	NAZWA TOWARU	PRZYŁĄCZA
KEL 719674	Sprzęgło hydrauliczne KELLER Condens do 55 kW	DN 25 - 1"GW
KEL 719681	Sprzęgło hydrauliczne KELLER Condens do 90 kW	DN 32 - 5/4"GW
KEL 719698	Sprzęgło hydrauliczne KELLER Condens do 135 kW	DN 40 - 6/4"GZ
KEL 719704	Sprzęgło hydrauliczne KELLER Condens do 210 kW	DN 50 - 2"GZ

Sprzęgła hydrauliczne z ociepleniem KELLER

- Do 30% dłuższa żywotność kotła dzięki skutecznej ochronie przed niską temp. wody powrotnej.
- Zwiększenie komfortu użytkowania dzięki wykorzystaniu odmulania oraz odpowietrzania układu.
- Do 30% dłuższa żywotność pomp za sprawą wzajemnego niezakłócania pracy.
- Dużo szybsza reakcja automatyki kotła.
- W komplecie odpowietrznik i zawór spustowy.



KOD TOWARU	NAZWA TOWARU	PRZYŁĄCZA
KEL 715904	Sprzęgło hydrauliczne z ociepleniem KELLER 40	25/65 GW 1"
KEL 715911	Sprzęgło hydrauliczne z ociepleniem KELLER 70	32/80 GW 5/4"
KEL 715928	Sprzęgło hydrauliczne z ociepleniem KELLER 100	40/100 GZ 6/4"
KEL 715935	Sprzęgło hydrauliczne z ociepleniem KELLER 156	50/125 GZ 2"

Sprzęgło-kolektor hydrauliczny KELLER Condens 360° do 55 KW

Sprzęgło-kolektor hydrauliczny KELLER Condens 360° do 55 KW służy do oddzielenia obiegu kotłowego od obiegu grzewczego. Stosuje się go w układach grzewczych składających się z jednego lub więcej kotłów, a zwłaszcza z kilku obiegów grzewczych (np. obieg ogrzewania podłogowego + obieg ogrzewania grzejnikowego + obieg ogrzewania C.W.U.). W tego typu obiegach zastosowanie sprzęgło-kolektora hydraulicznego eliminuje konieczność zrównoważenia przepływów pomp. Sprzęgło-kolektor powoduje niezależne działanie poszczególnych obiegów i niezakłóconą pracę pomp. Dodatkową funkcją sprzęgło-kolektora jest odpowietrzanie oraz wyłapywanie cząstek ferromagnetycznych dzięki zastosowaniu separatora magnetycznego SMART. Sprzęgło-kolektor hydrauliczny KELLER poprawia sprawność kotłów kondensacyjnych oraz pomp ciepła.

Sprzęgło-kolektor hydrauliczny KELLER składa się z:

- zbiornika poziomego lub pionowego w kształcie cylindra;
- 8 króćców przyłączeniowych DN25
- króćca mufowego 1/2" z zamontowanym odpowietrznikiem;
- króćca 1/2" z zamontowanym zaworem spustowym oraz neodymowym separatorem magnetycznym SMART;
- rurki pomiarowej do czujnika pomiarowego;
- ocieplenie otuliną EPP.

KOD TOWARU	NAZWA TOWARU	PRZYŁĄCZA
KEL 718301	Sprzęgło-kolektor hydrauliczny KELLER Condens 360° do 55 KW	DN 25 - 1" GZ



1.8.6. CIŚNIENIOWE NACZYNIĄ PRZEPONOWE

Naczynia KELLER do C.O. i C.W.U.

Naczynia KELLER do C.O. i C.W.U. to urządzenia niezbędne w każdej instalacji grzewczej, chłodniczej oraz wody użytkowej. Składają się ze stalowego zbiornika, który z jednej strony posiada przyłącze do instalacji, a z drugiej strony zawór do napełniania lub upuszczania gazu. Fabrycznie naczynia napełniane są azotem do określonego ciśnienia wstępnego (jest ono zależne od przeznaczenia). I tak – dla C.O. jest to zazwyczaj 2 bar, dla C.W.U. – 4 bar. Przyłącza gwintowane 3/4 cala.

Wewnątrz zbiornika znajduje się membrana oddzielająca część gazową od medium znajdującego się w instalacji. Zbiorniki do układów grzewczych posiadają membranę z gumy EPDM (kauczuk etylenowo-propylenowy) o odporności na temperatury do 120°C i ciągłej temperaturze roboczej do 70°C. Naczynia do wody użytkowej posiadają membranę z EPDM (kauczuk etylenowo-propylenowy) z dopuszczeniem do kontaktu z wodą przeznaczoną do spożycia i wytrzymałością na temperatury do 99°C.



KOD TOWARU	NAZWA TOWARU
KEL 717595	Naczynie do C.O. KELLER 12 l 6 bar
KEL 717601	Naczynie do C.O. KELLER 19 l 6 bar
KEL 717618	Naczynie do C.O. KELLER 24 l 6 bar
KEL 717625	Naczynie do C.O. KELLER 35 l 6 bar



KOD TOWARU	NAZWA TOWARU
KEL 717632	Naczynie do C.W.U. KELLER 8 l 10 bar
KEL 717649	Naczynie do C.W.U. KELLER 12 l 10 bar
KEL 717656	Naczynie do C.W.U. KELLER 18 l 10 bar
KEL 717663	Naczynie do C.W.U. KELLER 24 l 10 bar



KOD TOWARU	NAZWA TOWARU
KEL 718189	Obejma do naczyń ciśnieniowych KELLER 8-24 l



KOD TOWARU	NAZWA TOWARU
KEL 143470	Półśrubunek KELLER do naczynia przeponowego 3/4"

1.8.7. ZESPOŁY PRZYŁĄCZENIOWE



KOD TOWARU	NAZWA TOWARU
KEL 717670	Zespół przyłączeniowy naczynia wzbiorczego do C.O. KELLER z osprzętem 3 bar



KOD TOWARU	NAZWA TOWARU
KEL 717687	Zespół przyłączeniowy naczynia wzbiorczego do C.W.U. KELLER z osprzętem 6 bar

POMPA DO C.W.U. KELLER CP 15-1.5

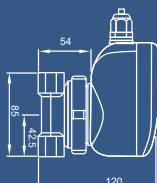

*SCHEMAT
BUDOWY*

1.9. POMPY C.W.U. I C.O.

Pompa do C.W.U. KELLER CP 15-1.5

Pompa cyrkulacyjna KELLER CP 15-1.5 służy do wymuszenia cyrkulacji C.W.U. w budynkach jedno- i wielorodzinnych. Montuje się ją na dodatkowym przewodzie cyrkulacyjnym, zazwyczaj przed bojlerem lub zasobnikiem C.W.U. W czasie braku poboru ciepłej wody następuje jej wychłodzenie w instalacji, dlatego kiedy użytkownik odkręca baterię oddaloną od źródła C.W.U. o na przykład 15 m, aby uzyskać strumień ciepłej wody musi poczekać do momentu, aż zimna woda spłynie z rur, co trwa około kilkudziesięciu sekund. Dzięki pracy pompy cyrkulacyjnej ciepła woda jest dostępna po kilku sekundach, co znacznie poprawia komfort korzystania z domowej armatury. Dodatkowymi zaletami pompy KELLER są także niezawodność oraz niewielkie rozmiary.

KOD TOWARU	NAZWA TOWARU	ŚREDNICA PRZYŁĄCZA
KEL 190030	Pompa cyrkulacyjna C.W.U. KELLER CP 15-1.5	1/2"
Zakres funkcjonowania		0,1 - 0,7 m ³ /h
Wysokość podnoszenia		max. 1,3 m
Temperatura cieczy		min. +2°C, max. +95°C
Rodzaj pompowanej cieczy		woda pitna
Maksymalne ciśnienie		10 bar
Klasa ochrony		IP 42
Klasa izolacji		F
Napięcie		50 - 60 Hz, ~230 V
Pobór mocy		28 W
Rozstaw przyłączy		85 mm



POMPA ELEKTRONICZNA OBIEGOWA KELLER GREEN PRO



SCHEMAT BUDOWY

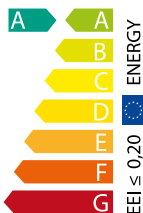
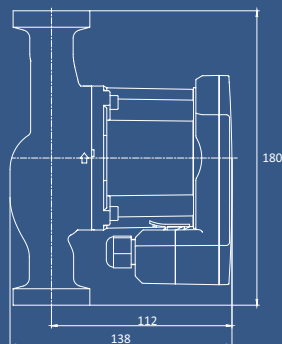
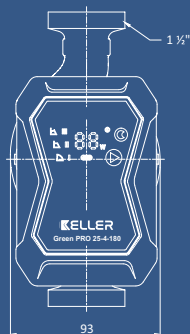

Pompa elektroniczna obiegowa KELLER Green PRO

Pompa elektroniczna obiegowa do c.o. KELLER Green PRO to wysokiej klasy, cicha i energooszczędna pompa przeznaczona głównie do pracy w domowych systemach ogrzewania. Pompa KELLER Green PRO dostępna jest w wersjach 25-4-180 i 25-6-180. Jest to innowacyjny produkt, który jest łatwy w instalacji, konfigurowany i najlepiej sprawdza się w:

- systemach ogrzewania podłogowego,
- jednorurowych systemach ogrzewania,
- dwururowych systemach ogrzewania.
- Pompa KELLER Green PRO jest wyposażona w silnik z magnesami trwałymi oraz przemiennik częstotliwości, który może załączać się automatycznie w zależności od potrzeb, co pozwala zaoszczędzić energię.



Zalety produktu:

- Nowoczesny panel sterujący kompatybilny z grupami pompowymi wielu producentów.
- Możliwość dostosowania trybu sterowania do konkretnych zastosowań.
- Wyświetlanie rzeczywistego poboru prądu wyrażonego w watach.
- Niski poziom hałasu generowanego przez pompę i cały system.
- Możliwość ustawienia automatycznego trybu nocnego.
- Silnik z magnesami trwałymi i stojan o kompaktowej budowie.
- Inteligentny przemiennik częstotliwości.
- Zużycie energii na poziomie europejskiej klasy A według wymagań z zakresu efektywności energetycznej

KOD TOWARU	NAZWA TOWARU	ŚREDNICA PRZYŁĄCZA	ILOŚĆ SZT. W OPAKOWANIU
KEL 718417	Pompa elektroniczna obiegowa KELLER Green PRO 25-4-180	1 1/2"	6
KEL 718424	Pompa elektroniczna obiegowa KELLER Green PRO 25-6-180	1 1/2"	6



Model	KELLER Green PRO 25-4-180	KELLER Green PRO 25-6-180
Maksymalna wysokość podnoszenia	4 m	6 m
Napięcie znamionowe	230 V / 50 Hz	
Moc znamionowa	22 W	45 W
Klasa ochrony	IP 42	
Maksymalne ciśnienie	10 bar	
Temperatura cieczy	min. +2°C, max. +110°C	
Klasa temperatury	TF110	
Poziom głośności pracy	≤ 43 dB	
Współczynnik efektywności energetycznej	EEI ≤ 0,2	
Klasa energetyczna	A	

POMPA DO C.O. KELLER PRO EKO



SCHEMAT BUDOWY

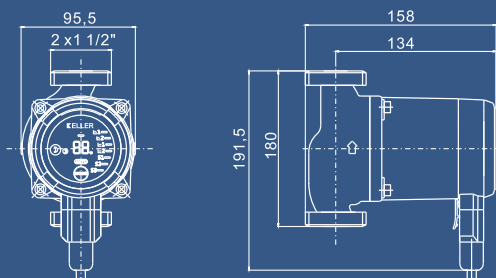

Pompa elektroniczna obiegowa do C.O. KELLER PRO EKO

Pompa KELLER PRO EKO 25-40 180 / 25-60 180 jest wysokiej jakości, cichą i oszczędzającą energię pompą obiegową, przeznaczoną w szczególności do domowych systemów ogrzewania w celu wymuszania obiegu w instalacjach grzewczych. Umożliwia to jej stosowanie:

- do systemów ogrzewania podłogowego,
- w jednorurowych instalacjach grzewczych,
- w dwururowych instalacjach grzewczych.

Pompa marki KELLER oparta jest o pracę silnika na magnesy stałe, dostosowujące zakres pracy urządzenia do indywidualnych wymogów użytkownika i minimalizacji konsumpcji energii.



KOD TOWARU	NAZWA TOWARU	ŚREDNICA PRZYŁĄCZA	ILOŚĆ SZT. W OPAKOWANIU
KEL 716000	Pompa elektroniczna obiegowa do C.O. KELLER PRO EKO 25-40-180	1 1/2"	6
KEL 716017	Pompa elektroniczna obiegowa do C.O. KELLER PRO EKO 25-60-180	1 1/2"	6

Model	KELLER PRO EKO 25-40-180	KELLER PRO EKO 25-60-180
Maksymalny przepływ	2,5 m ³ /h	3,3 m ³ /h
Maksymalna wysokość podnoszenia	max. 4 m	max. 6 m
Napięcie zasilania	220 ÷ 240 V	
Częstotliwość zasilania	50/60 Hz	
Moc	22 W	45 W
Maksymalne ciśnienie	10 bar	
Klasa ochrony	IP 42	
Temperatura cieczy	min. +2°C, max. +110°C	
Rozstaw przyłączy	180 mm	
Klasa bezpieczeństwa	Klasa I	
Współczynnik efektywności energetycznej	EEI ≤ 0,2	

Pompa obiegowa wody pitnej KELLER typ CRS25

Pompa obiegowa KELLER CRS25/40-180 i KELLER CRS25/60-180 przeznaczona jest do stosowania w małych i średnich instalacjach wody pitnej. Dzięki wykonaniu z trwałego żeliwa wykazuje wysoką wytrzymałość mechaniczną oraz odporność na korozję. Trzystopniowa regulacja prędkości obrotowej pozwala dostosować pracę pompy do charakterystyki instalacji. Urządzenie jest zgodne z normą europejską EN 60335-1 i EN 60335-2-51 oraz posiada atest higieniczny Państwowego Zakładu Higieny.

- Regulowana prędkość obrotowa (3 zakresy)
- Cicha praca
- Standardowe wymiary montażowe króćców
- Solidna konstrukcja
- Niski pobór prądu
- Niezawodna
- Łatwa obsługa
- Komplet śrubunków z uszczelkami w komplecie
- Gwarancja 2 lata.

KOD TOWARU	NAZWA TOWARU	ŚREDNICA PRZYŁĄCZA	ILOŚĆ SZT. W OPAKOWANIU
KEL 190140	Pompa obiegowa wody pitnej KELLER typ CRS25/40-180	1 1/2"	8
KEL 190160	Pompa obiegowa wody pitnej KELLER typ CRS25/40-180	1 1/2"	8



Model	CRS25/40-18	CRS25/60-180
Kod towaru	KEL 190140	KEL 190160
Max wysokość podnoszenia	4 m	6 m
Max ciśnienie robocze	10 bar	10 bar
Max temp. wody	110°C	110°C
Klasa ochrony	IP 44	IP 44
Napięcie	220÷240V 50Hz	220÷240V 50Hz
Pobór mocy	5 ÷ 71 W	46 ÷ 93 W
Rozstaw przyłączy	180 mm	180 mm
Gwint przyłączeniowy	G1 ½", PN10	G1 ½", PN10

Pompa cyrkulacyjna wody pitnej KELLER GDP



KOD TOWARU	NAZWA TOWARU	ŚREDNICA PRZYŁĄCZA	IŁOŚĆ SZT. W OPAKOWANIU
KEL 190010	Pompa cyrkulacyjna wody pitnej KELLER GDP 25-40 189 (część zamienna do zestawów wymiennikowych KELLER)	1 1/2"	8
KEL 190020	Pompa cyrkulacyjna wody pitnej KELLER GDP 25-60 189 (część zamienna do zestawów wymiennikowych KELLER)	1 1/2"	8

	KELLER GDP 25-40 180	KELLER GDP 25-60 180
Zakres funkcjonowania	0,2 ÷ 3,5 m³/h	0,2 ÷ 4,5 m³/h
Wysokość podnoszenia	max. 3,8 m	max. 5,5 m
Temperatura cieczy	min. +2°C, max. +110°C	
Rodzaj pompowanej cieczy	czysta nie zawierająca ciał stałych ani substancji olejowych mineralnych, nie lepka, neutralna chemicznie, o parametrach zbliżonych do wody	
Maksymalne ciśnienie	10 bar	
Klasa ochrony	IP 44	
Napięcie / Pobór mocy	50-60 Hz, ~230V / 35/45/65 W	50-60 Hz, ~230V / 55/70/100 W
Rozstaw przyłączy	180 mm	



KOD TOWARU	NAZWA TOWARU	ŚREDNICA PRZYŁĄCZA
KEL 190040	Półśrubunek do pompy żeliwny 1 kpl. (2 szt.)	6/4" x 1"

Stacja zmiękczająca wodę **KELLER Smart Carbon**



1.10. UZDATNIANIE WODY

1.10.1. STACJE ZMIĘKCZAJĄCE

Stacja zmiękczająca wodę **KELLER Smart Carbon**

Najnowsza technologia. Prosta i szybka obsługa.

3 stopnie oczyszczania wody

1. Żywica zmiękczająca wodę całkowicie zapobiega wytwarzaniu się kamienia kotłowego.
2. Węgiel aktywny usuwa substancje odpowiedzialne za zły smak, zapach i barwę wody. Dodatkowo usuwa lub zmniejsza stężenie chloru oraz wielu lotnych związków organicznych, pestycydów i herbicydów.
3. Złoże KDF (Kinetic Degradation Fluxion) ma właściwości bakteriostatyczne oraz usuwa bądź redukuje metale ciężkie.

Innowacyjna głowica sterująca **Smart Blue**

- Wystarczy wprowadzić do głowicy twardość wody surowej i cieszyć się bezobsługową pracą urządzenia, nie ma potrzeby wyliczania ilości wody między regeneracjami ani żadnych innych parametrów.
- Budowa głowicy oparta na technologii dysków ceramicznych, które uszczelniają się bez konieczności stosowania jakichkolwiek dodatkowych uszczeltek
- Głowica pracuje w trybie inteligentnym - kalkulując średnie zużycie wody. Dzięki temu optymalnie ekonomicznie steruje pracą urządzenia.
- Możliwość kontroli wszystkich parametrów pracy urządzenia
- Automatyczny tryb wakacyjny
- Duży, przejrzysty wyświetlacz
- Do każdego urządzenia można dołożyć moduł WIFI, który pozwala na śledzenie wszystkich etapów pracy urządzenia w specjalnej aplikacji w telefonie. Klient dostaje także czytelne powiadomienia np. o braku soli.



KOD TOWARU	NAZWA TOWARU	WYDAJNOŚĆ SZCZYTOWA (M ³ /H)
KEL 720168	Stacja zmiękczająca wodę KELLER Smart Carbon 30	1,5

KELLER Smart Carbon 30	
Objętość żywicy / KDF (L)	30 / 20 / 10
Całkowita / żywica zmiękczająca / węgiel aktywny	kompaktowa
Typ obudowy	10" x 35"
Wymiary zbiornika na żywicę (cale)	3/4" i 1"
Przyłącze IN / OUT (cale)	1/2"
Przyłącze ścieków (cale)	3/8"
Przyłącze solanki (cale)	1045 / 410 / 516
Wymiary wys. / szer. / gł. (mm)	100 – 240 V
Zasilanie	50 – 60 HZ
Napięcie wyjściowe	12 V 1,5 A
Temperatura pracy (°C)	5 – 38
Zakres ciśnienia pracy (bar)	2 – 6
Wydajność szczytowa (m ³ /h)	1,5
Czas regeneracji (min)	85



**STACJA WYPOSAŻONA
W NOWĄ, NIEZWYKLE
INTUICYJNĄ
W OBSŁUDZE
GŁOWICĘ KELLER 760
- Z MENU W JĘZYKU
POLSKIM!**

Stacje zmiękczające wodę KELLER FAMILY

KELLER Family to zmiękczacze wody kontrolowane przez mikrokomputer, który umożliwia ustawienie parametrów pracy systemu uzdatniania wody dostosowanych do konkretnych warunków. Dzięki temu można użytkować urządzenie w sposób ekonomiczny, a regeneracja odbywać się będzie automatycznie, co pozwoli zaoszczędzić czas i pieniądze.

Najważniejsze cechy:

- Prosta obsługa i bezawaryjna praca
- Niskie koszty eksploatacyjne
- Logiczne sterowanie objętościowo-czasowe
- Stała kontrola parametrów pracy urządzenia
- Wysokowydajna żywica jonowymienna PUROLITE
- Szereg zabezpieczeń antyprzelewowych

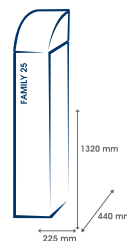
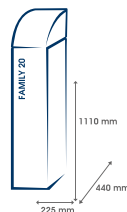

KOD TOWARU	NAZWA TOWARU	WYDAJNOŚĆ SZCZYTOWA (M ³ /H)
KEL 160020	Stacja zmiękczająca wodę KELLER Family 20	1,7
KEL 160025	Stacja zmiękczająca wodę KELLER Family 25	2,3



	FAMILY 20	FAMILY 25
Zawartość złoże (l)	20	25
Typ obudowy	kompaktowa	kompaktowa
Pojemność zbiornika złoże (l)	30	35
Wymiary zbiornika na złoże śr./wys. (cm)	8/35	10/35
Pojemność zbiornika na sól (l)	50	75
Zasilanie (V/Hz)	220-240 / 50-60	
Napięcie/natężenie pracy (V/mA)	12 / 1000	
Pobór mocy (W)	5	
Temperatura pracy (°C)	2-49	
Ciśnienie robocze (bar)	1,8-6	
Średnie zużycie soli na regenerację (kg)	3-3,5	4-4,5
Kontrola regeneracji	wolumetryczno-czasowa	
Wydajność szczytowa (m ³ /h)	1,7	2,3

Maksymalna wydajność między regeneracjami (m ³) przy założeniu twardości		
Twardość wody (stopnie niemieckie)	m ³	m ³
15 dh	4	5
18 dh	3	4
23 dh	2,2	3
28 dh	1,8	2,5
33 dh	1,5	2
40 dh	1	1,5

1.10.1. KORPUSY NARUROWE I WKŁADY WYMIENNE



KOD TOWARU	NAZWA TOWARU	ŚREDNICA PRZYŁĄCZA	ILOŚĆ SZT. W OPAKOWANIU
KEL 163001	Korpus narurowy 3-częściowy 10"	1/2"	12
KEL 163002	Korpus narurowy 3-częściowy 10"	3/4"	12
KEL 163003	Korpus narurowy 3-częściowy 10"	1"	12

KOD TOWARU	NAZWA TOWARU	ŚREDNICA PRZYŁĄCZA	ILOŚĆ SZT. W OPAKOWANIU
KEL 163004	Filtr 1/2" z korpusem narurowym 3-częściowym 10", kluczem, płytką montażową i wkładem wstępnym	1/2"	12
KEL 163005	Filtr 3/4" z korpusem narurowym 3-częściowym 10", kluczem, płytką montażową i wkładem wstępnym	3/4"	12
KEL 163006	Filtr 1" z korpusem narurowym 3-częściowym 10", kluczem, płytką montażową i wkładem wstępnym	1"	12



KOD TOWARU	NAZWA TOWARU	ILOŚĆ SZT. W OPAKOWANIU
KEL 163007	Klucze do korpusów	50



KOD TOWARU	NAZWA TOWARU	ILOŚĆ SZT. W OPAKOWANIU
KEL 163008	Płytki montażowe pojedyncze do korpusów narurowych 10"	50



KOD TOWARU	NAZWA TOWARU	ILOŚĆ SZT. W OPAKOWANIU
KEL 163009	Wkład sznurkowo-polipropylenowy 10" PP-5	60
KEL 163010	Wkład sznurkowo-polipropylenowy 10" PP-10	60
KEL 163011	Wkład sznurkowo-polipropylenowy 10" PP-20	60
KEL 163012	Wkład sznurkowo-polipropylenowy 10" PP-50	60



KOD TOWARU	NAZWA TOWARU	ILOŚĆ SZT. W OPAKOWANIU
KEL 163013	Wkład z włókny polipropylenowej 10" PS-1	50
KEL 163014	Wkład z włókny polipropylenowej 10" PS-5	50
KEL 163015	Wkład z włókny polipropylenowej 10" PS-10	50
KEL 163016	Wkład z włókny polipropylenowej 10" PS-20	50
KEL 163017	Wkład z włókny polipropylenowej 10" PS-50	50





KOD TOWARU	NAZWA TOWARU	ILOŚĆ SZT. W OPAKOWANIU
KEL 163018	Wkład z spiekanego węgla Blok 10"	20



KOD TOWARU	NAZWA TOWARU	ILOŚĆ SZT. W OPAKOWANIU
KEL 163019	Wkład zmiękczający 10"	20



KOD TOWARU	NAZWA TOWARU	ILOŚĆ SZT. W OPAKOWANIU
KEL 163020	Wkład odżelaziający 10"	20

KONSTRUKCJA RURY PERT-AL-PERT

**10 LAT
GWARANCJI**

SCHEMAT BUDOWY:

- 1 Warstwa PERT
- 2 Spoiwo
- 3 Warstwa aluminium
- 4 Spoiwo
- 5 Warstwa PERT

1.11. SYSTEMY INSTALACYJNE

1.11.1. SYSTEM INSTALACYJNY KELLER PEX

KELLER PEX to nowoczesny system instalacyjny oparty na wielowarstwowych, zaprasowywanych oraz zaciskanych kształtkach i rurach. Dedykowany jest on do montażu w instalacjach ciepłej i zimnej wody użytkowej, centralnego ogrzewania, ogrzewania płaszczyznowego, wody lodowej oraz w instalacjach technologicznych w przemyśle.

Najważniejsze cechy:

- Trwałość: powyżej 50 lat
- Sieciowanie metodą termiczną PERT
- 100% szczelności dyfuzyjnej
- Wydłużalność cieplna: 0,025 mm/mK
- Promień gięcia rury: 4-5 Dz (średnica gięcia rury)
- Obojętność w stosunku do wody
- Nietoksyczność
- Elastyczność
- Wysoki stopień odporności chemicznej
- Polisa ubezpieczeniowa: do 4 mln dla jednostkowych zdarzeń

KOD TOWARU	NAZWA TOWARU	ROZMIAR [MM]	IŁOŚĆ SZT. W OPAKOWANIU
KEL B 1216	Rura wielowarstwowa PERT/Al/PERT	16 x 2,0	200
KEL B 1620	Rura wielowarstwowa PERT/Al/PERT	20 x 2,0	200
KEL B 2025	Rura wielowarstwowa PERT/Al/PERT	25 x 2,5	100
KEL B 2632	Rura wielowarstwowa PERT/Al/PERT	32 x 3,0	50



Złączki zaprasowywane



KOD TOWARU	NAZWA TOWARU	ROZMIAR [MM]	ILOŚĆ SZT. W OPAKOWANIU
KEL P S 1216X1216	Złączka zaprasowywana prosta	16 x 16	45
KEL P S 1620x1620	Złączka zaprasowywana prosta	20 x 20	30
KEL P S 2025x2025	Złączka zaprasowywana prosta	25 x 25	15
KEL P S 2632x2632	Złączka zaprasowywana prosta	20 x 20	10



KOD TOWARU	NAZWA TOWARU	ROZMIAR [MM]	ILOŚĆ SZT. W OPAKOWANIU
KEL P S 1216x1620	Złączka zaprasowywana redukcyjna	16 x 20	37
KEL P S 1216x2025	Złączka zaprasowywana redukcyjna	16 x 25	20
KEL P S 1216x2632	Złączka zaprasowywana redukcyjna	16 x 32	15
KEL P S 1620x2025	Złączka zaprasowywana redukcyjna	20 x 25	20
KEL P S 1620x2632	Złączka zaprasowywana redukcyjna	20 x 32	12
KEL P S 2025x2632	Złączka zaprasowywana redukcyjna	25 x 32	12



KOD TOWARU	NAZWA TOWARU	ROZMIAR [MM]	ILOŚĆ SZT. W OPAKOWANIU
KEL P S 1216x1/2\"M	Złączka zaprasowywano-wkrętna GZ	16 x 1/2\"	50
KEL P S 1216x3/4\"M	Złączka zaprasowywano-wkrętna GZ	16 x 3/4\"	40
KEL P S 1216x1\"M	Złączka zaprasowywano-wkrętna GZ	16 x 1\"	24
KEL P S 1620x1/2\"M	Złączka zaprasowywano-wkrętna GZ	20 x 1/2\"	40
KEL P S 1620x3/4\"M	Złączka zaprasowywano-wkrętna GZ	20 x 3/4\"	35
KEL P S 1620x1\"M	Złączka zaprasowywano-wkrętna GZ	20 x 1\"	24
KEL P S 2025x1/2\"M	Złączka zaprasowywano-wkrętna GZ	25 x 1/2\"	20
KEL P S 2025x3/4\"M	Złączka zaprasowywano-wkrętna GZ	25 x 3/4\"	18
KEL P S 2025x1\"M	Złączka zaprasowywano-wkrętna GZ	25 x 1\"	16
KEL P S 2632x3/4\"M	Złączka zaprasowywano-wkrętna GZ	32 x 3/4\"	12
KEL P S 2632x1\"M	Złączka zaprasowywano-wkrętna GZ	32 x 1\"	12

KOD TOWARU	NAZWA TOWARU	ROZMIAR [MM]	ILOŚĆ SZT. W OPAKOWANIU
KEL P S 1216x1/2"F	Złączka zaprasowywano-nakrętna GW	16 x 1/2"	40
KEL P S 1216x3/4"F	Złączka zaprasowywano-nakrętna GW	16 x 3/4"	30
KEL P S 1216x1"F	Złączka zaprasowywano-nakrętna GW	16 x 1"	22
KEL P S 1620x1/2"F	Złączka zaprasowywano-nakrętna GW	20 x 1/2"	35
KEL P S 1620x3/4"F	Złączka zaprasowywano-nakrętna GW	20 x 3/4"	30
KEL P S 1620x1"F	Złączka zaprasowywano-nakrętna GW	20 x 1"	20
KEL P S 2025x1/2"F	Złączka zaprasowywano-nakrętna GW	25 x 1/2"	20
KEL P S 2025x3/4"F	Złączka zaprasowywano-nakrętna GW	25 x 3/4"	20
KEL P S 2025x1"F	Złączka zaprasowywano-nakrętna GW	25 x 1"	12
KEL P S 2632x3/4F	Złączka zaprasowywano-nakrętna GW	32 x 3/4"	16
KEL P S 2632x1"F	Złączka zaprasowywano-nakrętna GW	32 x 1"	12

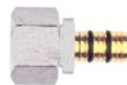

KOD TOWARU	NAZWA TOWARU	ROZMIAR [MM]	ILOŚĆ SZT. W OPAKOWANIU
KEL P S 1216x1/2"F(H)	Złączka zaprasowywano-nakrętna GW śrubunek	16 x 1/2"	48
KEL P S 1620x3/4"F(H)	Złączka zaprasowywano-nakrętna GW śrubunek	20 x 3/4"	24
KEL P S 1620x1"F(H)	Złączka zaprasowywano-nakrętna GW śrubunek	20 x 1"	16
KEL P S 2025x3/4"F(H)	Złączka zaprasowywano-nakrętna GW śrubunek	25 x 3/4"	24
KEL P S 2025x1"F(H)	Złączka zaprasowywano-nakrętna GW śrubunek	25 x 1"	14
KEL P S 2632x1"F(H)	Złączka zaprasowywano-nakrętna GW śrubunek	32 x 1"	10



KOD TOWARU	NAZWA TOWARU	ROZMIAR [MM]	ILOŚĆ SZT. W OPAKOWANIU
KEL P L 1216x1216	Kolano zaprasowywane proste	16 x 16	32
KEL P L 1620x1620	Kolano zaprasowywane proste	20 x 20	22
KEL P L 2025x2025	Kolano zaprasowywane proste	25 x 25	11
KEL P L 2632x2632	Kolano zaprasowywane proste	32 x 32	6





KOD TOWARU	NAZWA TOWARU	ROZMIAR [MM]	ILOŚĆ SZT. W OPAKOWANIU
KEL P L 1216x1/2\"M	Kolano zaprasowywano-wkrętne GZ	16 x 1/2"	25
KEL P L 1216x3/4\"M	Kolano zaprasowywano-wkrętne GZ	16 x 3/4"	20
KEL P L 1620x1/2\"M	Kolano zaprasowywano-wkrętne GZ	20 x 1/2"	20
KEL P L 1620x3/4\"M	Kolano zaprasowywano-wkrętne GZ	20 x 3/4"	18
KEL P L 2025x1/2\"M	Kolano zaprasowywano-wkrętne GZ	25 x 1/2"	12
KEL P L 2025x3/4\"M	Kolano zaprasowywano-wkrętne GZ	25 x 3/4"	12
KEL P L 2025x1\"M	Kolano zaprasowywano-wkrętne GZ	25 x 1"	8
KEL P L 2632x1\"M	Kolano zaprasowywano-wkrętne GZ	32 x 1"	8



KOD TOWARU	NAZWA TOWARU	ROZMIAR [MM]	ILOŚĆ SZT. W OPAKOWANIU
KEL P L 1216x1/2\"F	Kolano zaprasowywano-nakrętne GW	16 x 1/2"	30
KEL P L 1216x3/4\"F	Kolano zaprasowywano-nakrętne GW	16 x 3/4"	18
KEL P L 1620x1/2\"F	Kolano zaprasowywano-nakrętne GW	20 x 1/2"	22
KEL P L 1620x3/4\"F	Kolano zaprasowywano-nakrętne GW	20 x 3/4"	15
KEL P L 2025x1/2\"F	Kolano zaprasowywano-nakrętne GW	25 x 1/2"	12
KEL P L 2025x3/4\"F	Kolano zaprasowywano-nakrętne GW	25 x 3/4"	10
KEL P L 2025x1\"F	Kolano zaprasowywano-nakrętne GW	25 x 1"	8
KEL P L 2632x1\"F	Kolano zaprasowywano-nakrętne GW	32 x 1"	9



KOD TOWARU	NAZWA TOWARU	ROZMIAR [MM]	ILOŚĆ SZT. W OPAKOWANIU
KEL PL 1620x1216	Kolano zaprasowywane redukcyjne	20 x 16	25
KEL PL 2025x1216	Kolano zaprasowywane redukcyjne	25 x 16	16
KEL PL 2025x1620	Kolano zaprasowywane redukcyjne	25 x 20	14
KEL PL 2632x1620	Kolano zaprasowywane redukcyjne	32 x 20	10

KOD TOWARU	NAZWA TOWARU	ROZMIAR [MM]	ILOŚĆ SZT. W OPAKOWANIU
KEL P ZL 1216x1/2"F	Kolano zaprasowywane ustalone	16 x 1/2"	14
KEL P ZL 1620x1/2"F	Kolano zaprasowywane ustalone	20 x 1/2"	12



KOD TOWARU	NAZWA TOWARU	ROZMIAR [MM]	ILOŚĆ SZT. W OPAKOWANIU
KEL P T 1216x1216x1216	Trójnik zaprasowywany prosty	16 x 16 x 16	20
KEL P T 1620x1620x1620	Trójnik zaprasowywany prosty	20 x 20 x 20	14
KEL P T 2025x2025x2025	Trójnik zaprasowywany prosty	25 x 25 x 25	6
KEL P T 2632x2632x2632	Trójnik zaprasowywany prosty	32 x 32 x 32	4



KOD TOWARU	NAZWA TOWARU	ROZMIAR [MM]	ILOŚĆ SZT. W OPAKOWANIU
KEL P T 1216x1620x1216	Trójnik zaprasowywany redukcyjny	16 x 20 x 16	18
KEL P T 1216x2025x1216	Trójnik zaprasowywany redukcyjny	16 x 25 x 16	10
KEL P T 1620x1216x1216	Trójnik zaprasowywany redukcyjny	20 x 16 x 16	20
KEL P T 1620x1216x1620	Trójnik zaprasowywany redukcyjny	20 x 16 x 20	14
KEL P T 1620x1620x1216	Trójnik zaprasowywany redukcyjny	20 x 20 x 16	18
KEL P T 1620x2025x1620	Trójnik zaprasowywany redukcyjny	20 x 25 x 20	8
KEL P T 2025x1216x2025	Trójnik zaprasowywany redukcyjny	25 x 16 x 25	9
KEL P T 2025x1620x2025	Trójnik zaprasowywany redukcyjny	25 x 20 x 25	8
KEL P T 2025x1620x1620	Trójnik zaprasowywany redukcyjny	25 x 20 x 20	10
KEL P T 2025x2025x1620	Trójnik zaprasowywany redukcyjny	25 x 25 x 20	7
KEL P T 2025x2632x2025	Trójnik zaprasowywany redukcyjny	25 x 32 x 25	4
KEL P T 2632x1216x2632	Trójnik zaprasowywany redukcyjny	32 x 16 x 32	5
KEL P T 2632x1620x2632	Trójnik zaprasowywany redukcyjny	32 x 20 x 32	5
KEL P T 2632x2025x2632	Trójnik zaprasowywany redukcyjny	32 x 25 x 32	5





KOD TOWARU	NAZWA TOWARU	ROZMIAR [MM]	ILOŚĆ SZT. W OPAKOWANIU
KEL P T 1216x1/2"Fx1216	Trójnik zaprasowywano-nakrętny GW	16 x 1/2" x 16	16
KEL P T 1620x1/2"Fx1620	Trójnik zaprasowywano-nakrętny GW	20 x 1/2" x 20	12
KEL P T 1620x3/4"Fx1620	Trójnik zaprasowywano-nakrętny GW	20 x 3/4" x 20	10
KEL P T 2025x1/2"Fx2025	Trójnik zaprasowywano-nakrętny GW	25 x 1/2" x 25	8
KEL P T 2025x3/4"Fx2025	Trójnik zaprasowywano-nakrętny GW	25 x 3/4" x 25	7
KEL P T 2025x1"Fx2025	Trójnik zaprasowywano-nakrętny GW	25 x 1" x 25	7
KEL P T 2632x3/4"Fx2632	Trójnik zaprasowywano-nakrętny GW	32 x 3/4" x 32	4
KEL P T 2632x1"Fx2632	Trójnik zaprasowywano-nakrętny GW	32 x 1" x 32	3



KOD TOWARU	NAZWA TOWARU	ROZMIAR [MM]	ILOŚĆ SZT. W OPAKOWANIU
KEL P T 1216x1/2"Mx1216	Trójnik zaprasowywano-wkrętny GZ	16 x 1/2" x 16	18
KEL P T 1620x1/2"Mx1620	Trójnik zaprasowywano-wkrętny GZ	20 x 1/2" x 20	14



KOD TOWARU	NAZWA TOWARU	ROZMIAR [MM]	ILOŚĆ SZT. W OPAKOWANIU
KEL PL1216x155	Złączka zaprasowywana przyłączeniowa do grzejnika z niklowaną rurką miedzianą d15 kolano przyłączeniowe	16	1
KEL PT1216x155x1216	Złączka zaprasowywana przyłączeniowa do grzejnika z niklowaną rurką miedzianą d15 trójnik przyłączeniowy	16	1



KOD TOWARU	NAZWA TOWARU	ROZMIAR [MM]	ILOŚĆ SZT. W OPAKOWANIU
KEL PS2025x1"CuF	Złączka zaprasowywana przejściowa Alu-Pex/Miedź GW GW	25 x 1"	1
KEL PS2025x3/4"CuF	Złączka zaprasowywana przejściowa Alu-Pex/Miedź GW GW	25 x 3/4"	1
KEL PS2632x3/4"CuF	Złączka zaprasowywana przejściowa Alu-Pex/Miedź GW GW	32 x 3/4"	1

KOD TOWARU	NAZWA TOWARU	ROZMIAR [MM]	ILOŚĆ SZT. W OPAKOWANIU
KEL PS2025x1"CuM	Złączka zaprasowywana przejściowa Alu-Pex/Miedź GW GZ	25 x 1"	1
KEL PS2025x3/4"CuM	Złączka zaprasowywana przejściowa Alu-Pex/Miedź GW GZ	25 x 3/4"	1
KEL PS2632x3/4"CuM	Złączka zaprasowywana przejściowa Alu-Pex/Miedź GW GZ	32 x 3/4"	1
KEL PS2632x1"CuM	Złączka zaprasowywana przejściowa Alu-Pex/Miedź GW GZ	32 x 1"	1



KOD TOWARU	NAZWA TOWARU	ROZMIAR [MM]	ILOŚĆ SZT. W OPAKOW.
KEL CONNECTOR CORE 16	Półśrubunek zaciskowy do rozdzielacza i zaworu zespolonego grzejnikowego	16 x 3/4"	45
KEL CONNECTOR CORE 16 NI	Półśrubunek zaciskowy do rozdzielacza i zaworu zespolonego grzejnikowego nikiel	16 x 3/4"	45
KEL CONNECTOR CORE 20	Półśrubunek zaciskowy do rozdzielacza i zaworu zespolonego grzejnikowego	20 x 3/4"	45
KEL CONNECTOR CORE 20 NI	Półśrubunek zaciskowy do rozdzielacza i zaworu zespolonego grzejnikowego nikiel	20 x 3/4"	45



Narzędzia i akcesoria

KOD TOWARU	NAZWA TOWARU	ROZMIAR [MM]	ILOŚĆ SZT. W OPAKOWANIU
KEL PIPE CUTTER 16-32	Nożyce	16-32	1
KEL PIPE CUTTER 16-25	Nożyce	16-25	1



KOD TOWARU	NAZWA TOWARU	ROZMIAR [MM]	ILOŚĆ SZT. W OPAKOWANIU
KEL QGQ	Obcinarka	40-50	1



KOD TOWARU	NAZWA TOWARU	ROZMIAR [MM]	ILOŚĆ SZT. W OPAKOWANIU
KEL PIPE BENDER	Giętarka	16-25	1



KOD TOWARU	NAZWA TOWARU	ROZMIAR [MM]	ILOŚĆ SZT. W OPAKOWANIU
KEL ZACISKARKA 16-20 KOMPLET	Zaciskarka ręczna komplet *	16-20	1
KEL ZACISKARKA 16-32 KOMPLET	Zaciskarka ręczna komplet**	16-32	1



* komplet stanowią: zaciskarka SYQ 16-20 z kamieniami 16 i 20;

** komplet stanowią: zaciskarka SYQ 16-32 z kamieniami 16; 20; 25 i 32



KOD TOWARU	NAZWA TOWARU	ROZMIAR [MM]	ILOŚĆ SZT. W OPAKOWANIU
KEL ZYD-16-25	Kalibrator rozwiertak - fazuje wewnętrzną powierzchnię rury	16-25	1
KEL ZYD-20-32	Kalibrator rozwiertak - fazuje wewnętrzną powierzchnię rury	20-32	1
KEL KALIBRATOR 16/20/25	Kalibrator rozwiertak Kalistar	16-25	1



KOD TOWARU	NAZWA TOWARU	ROZMIAR [MM]	ILOŚĆ SZT. W OPAKOWANIU
KEL SPR WEW 16	Sprężyny wewnętrzne	16	1
KEL SPR WEW 20	Sprężyny wewnętrzne	20	1
KEL SPR WEW 25	Sprężyny wewnętrzne	25	1
KEL SPR WEW 32	Sprężyny wewnętrzne	32	1



KOD TOWARU	NAZWA TOWARU	ROZMIAR [MM]	ILOŚĆ SZT. W OPAKOWANIU
KEL SPR ZEW 16	Sprężyny zewnętrzne	16	1
KEL SPR ZEW 20	Sprężyny zewnętrzne	20	1
KEL SPR ZEW 25	Sprężyny zewnętrzne	25	1



KOD TOWARU	NAZWA TOWARU	ROZMIAR [MM]	ILOŚĆ SZT. W OPAKOWANIU
KEL PZ 16	Pierścienie zaciskowe	16	1
KEL PZ 20	Pierścienie zaciskowe	20	1
KEL PZ 25	Pierścienie zaciskowe	25	1
KEL PZ 32	Pierścienie zaciskowe	32	1



KOD TOWARU	NAZWA TOWARU	ROZMIAR [MM]	ILOŚĆ SZT. W OPAKOWANIU
KEL OR 16	Uszczelki oring	16	1
KEL OR 20	Uszczelki oring	20	1
KEL OR 25	Uszczelki oring	25	1
KEL OR 32	Uszczelki oring	32	1

Złączki zaciskowe (skręcane)



KOD TOWARU	NAZWA TOWARU	ROZMIAR [MM]	ILOŚĆ SZT. W OPAKOWANIU
KEL SS1216x1216	Złączka prosta	16 x 16	25
KEL SS1620x1620	Złączka prosta	20 x 20	20
KEL SS2025x2025	Złączka prosta	25 x 25	15



KOD TOWARU	NAZWA TOWARU	ROZMIAR [MM]	ILOŚĆ SZT. W OPAKOWANIU
KEL SS1620x1216	Złączka redukcyjna	20 x 16	24
KEL SS2025x1620	Złączka redukcyjna	25 x 20	15
KEL SS2025x1216	Złączka redukcyjna	25 x 16	15

KOD TOWARU	NAZWA TOWARU	ROZMIAR [MM]	ILOŚĆ SZT. W OPAKOWANIU
KEL SS1216x1/2"M	Złączka wkrętna GZ	16 x 1/2"	40
KEL SS1216x3/4"M	Złączka wkrętna GZ	16 x 3/4"	35
KEL SS1216x1"M	Złączka wkrętna GZ	16 x 1"	20
KEL SS1620x1/2"M	Złączka wkrętna GZ	20 x 1/2"	30
KEL SS1620x3/4"M	Złączka wkrętna GZ	20 x 3/4"	30
KEL SS1620x1"M	Złączka wkrętna GZ	20 x 1"	20
KEL SS2025x1/2"M	Złączka wkrętna GZ	25 x 1/2"	15
KEL SS2025x3/4"M	Złączka wkrętna GZ	25 x 3/4"	15
KEL SS2025x1"M	Złączka wkrętna GZ	25 x 1"	15



KOD TOWARU	NAZWA TOWARU	ROZMIAR [MM]	ILOŚĆ SZT. W OPAKOWANIU
KEL SS1216x1/2"F	Złączka nakrętna GW	16 x 1/2"	40
KEL SS1216x3/4"F	Złączka nakrętna GW	16 x 3/4"	30
KEL SS1216x1"F	Złączka nakrętna GW	16 x 1"	18
KEL SS1620x1/2"F	Złączka nakrętna GW	20 x 1/2"	30
KEL SS1620x3/4"F	Złączka nakrętna GW	20 x 3/4"	25
KEL SS2020x1"F	Złączka nakrętna GW	20 x 1"	12
KEL SS2025x1/2"F	Złączka nakrętna GW	25 x 1/2"	20
KEL SS2025x3/4"F	Złączka nakrętna GW	25 x 3/4"	20
KEL SS2025x1"F	Złączka nakrętna GW	25 x 1"	12



KOD TOWARU	NAZWA TOWARU	ROZMIAR [MM]	ILOŚĆ SZT. W OPAKOWANIU
KEL SL1216x1216	Kolano proste	16 x 16	20
KEL SL1620x1620	Kolano proste	20 x 20	14
KEL SL2025x2025	Kolano proste	25 x 25	8



KOD TOWARU	NAZWA TOWARU	ROZMIAR [MM]	ILOŚĆ SZT. W OPAKOWANIU
KEL SL1216x1/2"M	Kolano wkrętne GZ	16 x 1/2"	25
KEL SL1216x3/4"M	Kolano wkrętne GZ	16 x 3/4"	24
KEL SL1620x1/2"M	Kolano wkrętne GZ	20 x 1/2"	20
KEL SL1620x3/4"M	Kolano wkrętne GZ	20 x 3/4"	20
KEL SL2025x1/2"M	Kolano wkrętne GZ	25 x 1/2"	12
KEL SL2025x3/4"M	Kolano wkrętne GZ	25 x 3/4"	12



INDEKS	NAZWA WYROBU	ROZMIAR [MM]	ILOŚĆ SZT. W OPAKOW.
KEL SL1216x1/2"F	Kolano nakrętne GW	16 x 1/2"	25
KEL SL1216x3/4"F	Kolano nakrętne GW	16 x 3/4"	18
KEL SL1620x1/2"F	Kolano nakrętne GW	20 x 1/2"	20
KEL SL1620x3/4"F	Kolano nakrętne GW	20 x 3/4"	16
KEL SL2025x1/2"F	Kolano nakrętne GW	25 x 1/2"	16
KEL SL2025x3/4"F	Kolano nakrętne GW	25 x 3/4"	12
KEL SL2025x1"F	Kolano nakrętne GW	25 x 1"	9





KOD TOWARU	NAZWA TOWARU	ROZMIAR [MM]	ILOŚĆ SZT. W OPAKOWANIU
KEL SL1216x1/2"F(Z)	Kolano ustalone	16 x 1/2"F(Z)	16
KEL SL1620x1/2"F(Z)	Kolano ustalone	20 x 1/2"F(Z)	14



KOD TOWARU	NAZWA TOWARU	ROZMIAR [MM]	ILOŚĆ SZT. W OPAKOWANIU
KEL ST1216x1216x1216	Trójnik prosty	16 x 16 x 16	14
KEL ST1620x1620x1620	Trójnik prosty	20 x 20 x 20	10
KEL ST2025x2025x2025	Trójnik prosty	25 x 25 x 25	6



KOD TOWARU	NAZWA TOWARU	ROZMIAR [MM]	ILOŚĆ SZT. W OPAKOWANIU
KEL ST1216x2025x1216	Trójnik redukcyjny	16 x 25 x 16	8
KEL ST1620x1216x1620	Trójnik redukcyjny	20 x 16 x 20	12
KEL ST1620x2025x1620	Trójnik redukcyjny	20 x 25 x 20	7
KEL ST2025x1216x2025	Trójnik redukcyjny	25 x 16 x 25	8
KEL ST2025x1620x2025	Trójnik redukcyjny	25 x 20 x 25	6
KEL ST2025x1620x1620	Trójnik redukcyjny	25 x 20 x 20	6
KEL ST2025x2025x1620	Trójnik redukcyjny	25 x 25 x 20	6



KOD TOWARU	NAZWA TOWARU	ROZMIAR [MM]	ILOŚĆ SZT. W OPAKOWANIU
KEL ST1216x1/2"Fx1216	Trójnik nakrętny GW	16 x 1/2" x 16	18
KEL ST1620x1/2"Fx1620	Trójnik nakrętny GW	20 x 1/2" x 20	14
KEL ST1620x3/4"Fx1620	Trójnik nakrętny GW	20 x 3/4" x 20	10
KEL ST2025x1/2"Fx2025	Trójnik nakrętny GW	25 x 1/2" x 25	8
KEL ST2025x3/4"Fx2025	Trójnik nakrętny GW	25 x 3/4" x 25	8
KEL ST2025x1"Fx2025	Trójnik nakrętny GW	25 x 1" x 25	7



KOD TOWARU	NAZWA TOWARU	ROZMIAR [MM]	ILOŚĆ SZT. W OPAKOWANIU
KEL ST1216x1/2"Mx1216	Trójnik wkrętny GZ	16 x 1/2" x 16	18
KEL ST1620x1/2"Mx1620	Trójnik wkrętny GZ	20 x 1/2" x 20	14



KOD TOWARU	NAZWA TOWARU	ROZMIAR [MM]	ILOŚĆ SZT. W OPAKOWANIU
KEL SX1216x1216x1216x1216	Czwórnik	16 x 16 x 16 x 16	10
KEL SX1620x1620x1620x1620	Czwórnik	20 x 20 x 20 x 20	7

Osprzęt

KOD TOWARU	NAZWA TOWARU	ROZMIAR [MM]	ILOŚĆ SZT. W OPAKOWANIU
------------	--------------	--------------	-------------------------

KEL KOSE	Korek do prób szczelności	16	25
----------	---------------------------	----	----



KOD TOWARU	NAZWA TOWARU	ROZMIAR [MM]	ILOŚĆ SZT. W OPAKOWANIU
------------	--------------	--------------	-------------------------

KEL 693914	Rozetka podwójna uniwersalna	16	50
------------	------------------------------	----	----



KEL 693372	Rozetka pojedyncza plastikowa	16	100
------------	-------------------------------	----	-----



KOD TOWARU	NAZWA TOWARU	ROZMIAR [MM]	ILOŚĆ SZT. W OPAKOWANIU
------------	--------------	--------------	-------------------------

KEL 699206	Spinka do otuliny	-	100
------------	-------------------	---	-----



KOD TOWARU	NAZWA TOWARU	ILOŚĆ SZT. W OPAKOWANIU
------------	--------------	-------------------------

KEL LMONT	Listwa montażowa do rury	25
-----------	--------------------------	----



KOD TOWARU	NAZWA TOWARU	ROZMIAR [MM]
------------	--------------	--------------

KEL LISTO	Listwa montażowa ocynkowana	25
-----------	-----------------------------	----





**10 LAT
GWARANCIJ**

1.11.2. SYSTEM ZGRZEWANY POLIPROPYLENOWY KELLER

KELLER PP to system produkowany z najwyższej jakości granulatu polipropylenowego (PP). Składa się on z rur jednorodnych, rur stabilizowanych oraz kształtek, które są w pełni odporne na korozję, osadzanie się kamienia kotłowego i chemikalia o kwasowości 1-14 pH. Trwałość całego systemu wynosi ponad 50 lat.

Najważniejsze cechy:

- Możliwość instalacji w instalacjach zimnej/ciepłej wody, C.O., instalacjach technologicznych, budownictwie przemysłowym i rolnictwie
- Duża gładkość powierzchni wewnętrznych rur i kształtek
- 9-krotnie mniejszy ciężar w porównaniu z elementami ze stali
- Pełna szczelność połączeń
- Szybki i łatwy montaż
- Niski współczynnik przewodności cieplnej
- Współczynnik oporów miejscowych wynoszący do 60%
- Max. temperatura pracy ciągłej: 90°C
- Polisa ubezpieczeniowa: do 4 mln dla jednostkowych zdarzeń

Rury KELLER PP

KOD TOWARU	NAZWA TOWARU	ROZMIAR [MM]	ILOŚĆ METRÓW W PĘCZKACH
KEL PN10/20/3M	Rura jednorodna PN 10, rozm. 20, odcinek 3m	20	150
KEL PN10/20/4M	Rura jednorodna PN 10, rozm. 20, odcinek 4m	20	200
KEL PN10/25/3M	Rura jednorodna PN 10, rozm. 25, odcinek 3m	25	75
KEL PN10/25/4M	Rura jednorodna PN 10, rozm. 25, odcinek 4m	25	100
KEL PN10/32/3M	Rura jednorodna PN 10, rozm. 32, odcinek 3m	32	45
KEL PN10/32/4M	Rura jednorodna PN 10, rozm. 32, odcinek 4m	32	60
KEL PN10/40/3M	Rura jednorodna PN 10, rozm. 40, odcinek 3m	40	30
KEL PN10/40/4M	Rura jednorodna PN 10, rozm. 40, odcinek 4m	40	40
KEL PN10/50/3M	Rura jednorodna PN 10, rozm. 50, odcinek 3m	50	15
KEL PN10/50/4M	Rura jednorodna PN 10, rozm. 50, odcinek 4m	50	20
KEL PN10/63/3M	Rura jednorodna PN 10, rozm. 63, odcinek 3m	63	15
KEL PN10/63/4M	Rura jednorodna PN 10, rozm. 63, odcinek 4m	63	20
KEL PN10/75/3M	Rura jednorodna PN 10, rozm. 75, odcinek 3m	75	9
KEL PN10/75/4M	Rura jednorodna PN 10, rozm. 75, odcinek 4m	75	12
KEL PN10/90/3M	Rura jednorodna PN 10, rozm. 90, odcinek 3m	90	6
KEL PN10/90/4M	Rura jednorodna PN 10, rozm. 90, odcinek 4m	90	8
KEL PN10/110/3M	Rura jednorodna PN 10, rozm. 110, odcinek 3m	110	3
KEL PN10/110/4M	Rura jednorodna PN 10, rozm. 110, odcinek 4m	110	4



KOD TOWARU	NAZWA TOWARU	ROZMIAR [MM]	ILOŚĆ METRÓW W PĘCZKACH
KEL PN16/20/3M	Rura jednorodna PN 16, rozm. 20, odcinek 3m	20	150
KEL PN16/20/4M	Rura jednorodna PN 16, rozm. 20, odcinek 4m	20	200
KEL PN16/25/3M	Rura jednorodna PN 16, rozm. 25, odcinek 3m	25	75
KEL PN16/25/4M	Rura jednorodna PN 16, rozm. 25, odcinek 4m	25	100



KOD TOWARU	NAZWA TOWARU	ROZMIAR [MM]	ILOŚĆ METRÓW W PĘCZKACH
KEL PN16/32/3M	Rura jednorodna PN 16, rozm. 32, odcinek 3m	32	45
KEL PN16/32/4M	Rura jednorodna PN 16, rozm. 32, odcinek 4m	32	60
KEL PN16/40/3M	Rura jednorodna PN 16, rozm. 40, odcinek 3m	40	30
KEL PN16/40/4M	Rura jednorodna PN 16, rozm. 40, odcinek 4m	40	40
KEL PN16/50/3M	Rura jednorodna PN 16, rozm. 50, odcinek 3m	50	15
KEL PN16/50/4M	Rura jednorodna PN 16, rozm. 50, odcinek 4m	50	20
KEL PN16/63/3M	Rura jednorodna PN 16, rozm. 63, odcinek 3m	63	15
KEL PN16/63/4M	Rura jednorodna PN 16, rozm. 63, odcinek 4m	63	20
KEL PN16/75/3M	Rura jednorodna PN 16, rozm. 75, odcinek 3m	75	9
KEL PN16/75/4M	Rura jednorodna PN 16, rozm. 75, odcinek 4m	75	12
KEL PN16/90/3M	Rura jednorodna PN 16, rozm. 90, odcinek 3m	90	6
KEL PN16/90/4M	Rura jednorodna PN 16, rozm. 90, odcinek 4m	90	8
KEL PN16/110/3M	Rura jednorodna PN 16, rozm. 110, odcinek 3m	110	3
KEL PN16/110/4M	Rura jednorodna PN 16, rozm. 110, odcinek 4m	110	4

KOD TOWARU	NAZWA TOWARU	ROZMIAR [MM]	ILOŚĆ METRÓW W PĘCZKACH ODCINKI 4 M*
KEL PN20/16/3M	Rura jednorodna PN 20, rozm. 16, odcinek 3m	16	150
KEL PN20/16/4M	Rura jednorodna PN 20, rozm. 16, odcinek 4m	16	200
KEL PN20/20/3M	Rura jednorodna PN 20, rozm. 20, odcinek 3m	20	150
KEL PN20/20/4M	Rura jednorodna PN 20, rozm. 20, odcinek 4m	20	200
KEL PN20/25/3M	Rura jednorodna PN 20, rozm. 25, odcinek 3m	25	75
KEL PN20/25/4M	Rura jednorodna PN 20, rozm. 25, odcinek 4m	25	100
KEL PN20/32/3M	Rura jednorodna PN 20, rozm. 32, odcinek 3m	32	45
KEL PN20/32/4M	Rura jednorodna PN 20, rozm. 32, odcinek 4m	32	60
KEL PN20/40/3M	Rura jednorodna PN 20, rozm. 40, odcinek 3m	40	30



KOD TOWARU	NAZWA TOWARU	ROZMIAR [MM]	IŁOŚĆ METRÓW W PĘCZKACH ODCINKI 4 M*
KEL PN20/40/4M	Rura jednorodna PN 20, rozm. 40, odcinek 4m	40	40
KEL PN20/50/3M	Rura jednorodna PN 20, rozm. 50, odcinek 3m	50	15
KEL PN20/50/4M	Rura jednorodna PN 20, rozm. 50, odcinek 4m	50	20
KEL PN20/63/3M	Rura jednorodna PN 20, rozm. 63, odcinek 3m	63	15
KEL PN20/63/4M	Rura jednorodna PN 20, rozm. 63, odcinek 4m	63	20
KEL PN20/75/3M	Rura jednorodna PN 20, rozm. 75, odcinek 3m	75	9
KEL PN20/75/4M	Rura jednorodna PN 20, rozm. 75, odcinek 4m	75	12
KEL PN20/90/3M	Rura jednorodna PN 20, rozm. 90, odcinek 3m	90	6
KEL PN20/90/4M	Rura jednorodna PN 20, rozm. 90, odcinek 4m	90	8
KEL PN20/110/3M	Rura jednorodna PN 20, rozm. 110, odcinek 3m	110	3
KEL PN20/110/4M	Rura jednorodna PN 20, rozm. 110, odcinek 4m	110	4

KOD TOWARU	NAZWA TOWARU	ROZMIAR [MM]	IŁOŚĆ METRÓW W PĘCZKACH
KEL RSTG16/3M	RURA STABI Glass GF KELLER 16, rozm. 16, odcinek 3m	16	120
KEL RSTG16/4M	RURA STABI Glass GF KELLER 16, rozm. 16, odcinek 4m	16	200
KEL RSTG20/3M	RURA STABI Glass GF KELLER 20, rozm. 20, odcinek 3m	20	120
KEL RSTG20/4M	RURA STABI Glass GF KELLER 20, rozm. 20, odcinek 4m	20	160
KEL RSTG25/3M	RURA STABI Glass GF KELLER 25, rozm. 25, odcinek 3m	25	75
KEL RSTG25/4M	RURA STABI Glass GF KELLER 25, rozm. 25, odcinek 4m	25	100
KEL RSTG32/3M	RURA STABI Glass GF KELLER 32, rozm. 32, odcinek 3m	32	45
KEL RSTG32/4M	RURA STABI Glass GF KELLER 32, rozm. 32, odcinek 4m	32	60
KEL RSTG40/3M	RURA STABI Glass GF KELLER 40, rozm. 40, odcinek 3m	40	30
KEL RSTG40/4M	RURA STABI Glass GF KELLER 40, rozm. 40, odcinek 4m	40	40
KEL RSTG50/3M	RURA STABI Glass GF KELLER 50, rozm. 50, odcinek 3m	50	15
KEL RSTG50/4M	RURA STABI Glass GF KELLER 50, rozm. 50, odcinek 4m	50	20

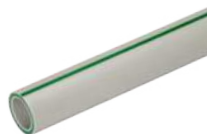

KOD TOWARU	NAZWA TOWARU	ROZMIAR [MM]	ILOŚĆ METRÓW W PĘCZKACH
KEL RSTG63/3M	RURA STABI Glass GF KELLER 63, rozm. 63, odcinek 3m	63	9
KEL RSTG63/4M	RURA STABI Glass GF KELLER 63, rozm. 63, odcinek 4m	63	12
KEL RSTG75/3M	RURA STABI Glass GF KELLER 75, rozm. 75, odcinek 3m	75	
KEL RSTG75/4M	RURA STABI Glass GF KELLER 75, rozm. 75, odcinek 4m	75	8
KEL RSTG90/3M	RURA STABI Glass GF KELLER 90, rozm. 90, odcinek 3m	90	
KEL RSTG90/4M	RURA STABI Glass GF KELLER 90, rozm. 90, odcinek 4m	90	8
KEL RSTG110/3M	RURA STABI Glass GF KELLER 110, rozm. 110, odcinek 3m	110	
KEL RSTG110/4M	RURA STABI Glass GF KELLER 110, rozm. 110, odcinek 4m	110	4

KOD TOWARU	NAZWA TOWARU	ROZMIAR [MM]	ILOŚĆ METRÓW W PĘCZKACH
KEL RST16/3M	RURA STABI 16 gr. ścianki 2,7 KELLER, rozm. 16, odcinek 3m	16	120
KEL RST16/4M	RURA STABI 16 gr. ścianki 2,7 KELLER, rozm. 16, odcinek 4m	16	100
KEL RST20/3M	RURA STABI 20 gr. ścianki 3,4 KELLER, rozm. 20, odcinek 3m	20	120
KEL RST20/4M	RURA STABI 20 gr. ścianki 3,4 KELLER, rozm. 20, odcinek 4m	20	100
KEL RST25/3M	RURA STABI 25 gr. ścianki 4,2 KELLER, rozm. 25, odcinek 3m	25	75
KEL RST25/4M	RURA STABI 25 gr. ścianki 4,2 KELLER, rozm. 25, odcinek 4m	25	100
KEL RST32/3M	RURA STABI 32 gr. ścianki 5,4 KELLER, rozm. 32, odcinek 3m	32	45
KEL RST32/4M	RURA STABI 32 gr. ścianki 5,4 KELLER, rozm. 32, odcinek 4m	32	60
KEL RST40/3M	RURA STABI 40 gr. ścianki 6,7 KELLER, rozm. 40, odcinek 3m	40	30
KEL RST40/4M	RURA STABI 40 gr. ścianki 6,7 KELLER, rozm. 40, odcinek 4m	40	40
KEL RST50/3M	RURA STABI 50 gr. ścianki 8,4 KELLER, rozm. 50, odcinek 3m	50	15
KEL RST50/4M	RURA STABI 50 gr. ścianki 8,4 KELLER, rozm. 50, odcinek 4m	50	20
KEL RST63/3M	RURA STABI 63 gr. ścianki 10,5 KELLER, rozm. 63, odcinek 3m	63	15
KEL RST63/4M	RURA STABI 63 gr. ścianki 10,5 KELLER, rozm. 63, odcinek 4m	63	20
KEL RST75/3M	RURA STABI 75 gr. ścianki 12,6 KELLER, rozm. 75, odcinek 3m	75	9



KOD TOWARU	NAZWA TOWARU	ROZMIAR [MM]	ILOŚĆ METRÓW W PĘCZKACH
KEL RST75/4M	RURA STABI 75 gr. ścianki 12,6 KELLER, rozm. 75, odcinek 4m	75	12
KEL RST90/3M	RURA STABI 90 gr. ścianki 15 KELLER, rozm. 90, odcinek 3m	90	6
KEL RST90/4M	RURA STABI 90 gr. ścianki 15 KELLER, rozm. 90, odcinek 4m	90	8
KEL RST110/3M	RURA STABI 110 gr. ścianki 18,3 KELLER, rozm. 110, odcinek 3m	110	
KEL RST110/4M	RURA STABI 110 gr. ścianki 18,3 KELLER, rozm. 110, odcinek 4m	110	4

Kształtki KELLER PP

KOD TOWARU	NAZWA TOWARU	ROZMIAR [MM]	ILOŚĆ SZT. W OPAKOWANIU
KEL H16	Połączenie rozłączne "HOLENDER"	16	50
KEL H20	Połączenie rozłączne "HOLENDER"	20	50
KEL H25	Połączenie rozłączne "HOLENDER"	25	50



KOD TOWARU	NAZWA TOWARU	ROZMIAR [MM]	ILOŚĆ SZT. W OPAKOWANIU
KEL K45/16	Kolano 45°	16	200
KEL K45/20	Kolano 45°	20	200
KEL K45/25	Kolano 45°	25	100
KEL K45/32	Kolano 45°	32	50
KEL K45/40	Kolano 45°	40	30
KEL K45/50	Kolano 45°	50	10
KEL K45/63	Kolano 45°	63	1
KEL K45/75	Kolano 45°	75	1
KEL K45/90	Kolano 45°	90	1



KOD TOWARU	NAZWA TOWARU	ROZMIAR [MM]	ILOŚĆ SZT. W OPAKOWANIU
KEL K90/16	Kolano 90°	16	200
KEL K90/20	Kolano 90°	20	200
KEL K90/25	Kolano 90°	25	100
KEL K90/32	Kolano 90°	32	50
KEL K90/40	Kolano 90°	40	30
KEL K90/50	Kolano 90°	50	10
KEL K90/63	Kolano 90°	63	5
KEL K90/75	Kolano 90°	75	5
KEL K90/90	Kolano 90°	90	1
KEL K90/110	Kolano 90°	110	1





KOD TOWARU	NAZWA TOWARU	ROZMIAR [MM]	ILOŚĆ SZT. W OPAKOWANIU
KEL Kgw16x1/2	Kolano z gwintem wewnętrznym	16 x 1/2"	50
KEL Kgw20X1/2	Kolano z gwintem wewnętrznym	20 x 1/2"	50
KEL Kgw20x3/4	Kolano z gwintem wewnętrznym	20 x 3/4"	50
KEL Kgw25x1/2	Kolano z gwintem wewnętrznym	25 x 1/2"	50
KEL Kgw25x3/4	Kolano z gwintem wewnętrznym	25 x 3/4"	50
KEL Kgw32X1	Kolano z gwintem wewnętrznym	32 x 1"	1
KEL Kgw32X3/4	Kolano z gwintem wewnętrznym	32 X 3/4"	1



KOD TOWARU	NAZWA TOWARU	ROZMIAR [MM]	ILOŚĆ SZT. W OPAKOWANIU
KEL Kgz16x1/2	Kolano z gwintem zewnętrznym	16 x 1/2"	50
KEL Kgz20x1/2	Kolano z gwintem zewnętrznym	20 x 1/2"	50
KEL Kgz20x3/4	Kolano z gwintem zewnętrznym	20 x 3/4"	50
KEL Kgz25x1/2	Kolano z gwintem zewnętrznym	25 x 1/2"	50
KEL Kgz25x3/4	Kolano z gwintem zewnętrznym	25 x 3/4"	50
KEL Kgz32X1	Kolano z gwintem zewnętrznym	32 x 1"	1
KEL Kgz32X3/4	Kolano z gwintem zewnętrznym	32 x 3/4"	1



KOD TOWARU	NAZWA TOWARU	ROZMIAR [MM]	ILOŚĆ SZT. W OPAKOWANIU
KEL KWgw16x1/2	Kolano wieszak z gwintem wewnętrznym	16 x 1/2"	50
KEL KWgw20x1/2	Kolano wieszak z gwintem wewnętrznym	20 x 1/2"	50
KEL KWgw20x3/4	Kolano wieszak z gwintem wewnętrznym	20 x 3/4"	50
KEL KWgw25x1/2	Kolano wieszak z gwintem wewnętrznym	25 x 1/2"	50
KEL KWgw25x3/4	Kolano wieszak z gwintem wewnętrznym	25 x 3/4"	50



KOD TOWARU	NAZWA TOWARU	ROZMIAR	ILOŚĆ SZT. W OPAKOWANIU
KEL KWgz16x1/2	Kolano wieszak z gwintem zewnętrznym	16 x 1/2"	50
KEL KWgz20x1/2	Kolano wieszak z gwintem zewnętrznym	20 x 1/2"	50
KEL KWgz20x3/4	Kolano wieszak z gwintem zewnętrznym	20 x 3/4"	50
KEL KWgz25x1/2	Kolano wieszak z gwintem zewnętrznym	25 x 1/2"	50
KEL KWgz25x3/4	Kolano wieszak z gwintem zewnętrznym	25 x 3/4"	50

KOD TOWARU	NAZWA TOWARU	ROZMIAR [MM]	ILOŚĆ SZT. W OPAKOWANIU
KEL KN45/16	Kolano nypłowe 45°	16	200
KEL KN45/20	Kolano nypłowe 45°	20	200
KEL KN45/25	Kolano nypłowe 45°	25	100
KEL KN45/32	Kolano nypłowe 45°	32	50
KEL KN45/40	Kolano nypłowe 45°	40	50



KOD TOWARU	NAZWA TOWARU	ROZMIAR [MM]	ILOŚĆ SZT. W OPAKOWANIU
KEL KN90/16	Kolano nypłowe 90°	16	200
KEL KN90/20	Kolano nypłowe 90°	20	200
KEL KN90/25	Kolano nypłowe 90°	25	100
KEL KN90/32	Kolano nypłowe 90°	32	50
KEL KN90/40	Kolano nypłowe 90°	40	50



KOD TOWARU	NAZWA TOWARU	ROZMIAR [MM]	ILOŚĆ SZT. W OPAKOWANIU
KEL M16	Mufa	16	200
KEL M20	Mufa	20	200
KEL M25	Mufa	25	100
KEL M32	Mufa	32	50
KEL M40	Mufa	40	30
KEL M50	Mufa	50	10
KEL M63	Mufa	63	5
KEL M75	Mufa	75	5
KEL M90	Mufa	90	1
KEL M110	Mufa	110	1



KOD TOWARU	NAZWA TOWARU	ROZMIAR [MM]	ILOŚĆ SZT. W OPAKOWANIU
KEL Mgw16x1/2	Mufa z GW	16 x 1/2"	50
KEL Mgw20x1/2	Mufa z GW	20 x 1/2"	50
KEL Mgw20x3/4	Mufa z GW	20 x 3/4"	50
KEL Mgw25x1/2	Mufa z GW	25 x 1/2"	50
KEL Mgw25x3/4	Mufa z GW	25 x 3/4"	50
KEL Mgw32x3/4	Mufa z GW	32 x 3/4"	25
KEL Mgw32x1	Mufa z GW	32 x 1"	30
KEL Mgw40x1-1/4	Mufa z GW	40 x 1-1/4"	15
KEL Mgw50x1-1/2	Mufa z GW	50 x 1-1/2"	10
KEL Mgw63x2	Mufa z GW	63 x 2"	5
KEL Mgw75x2-1/2	Mufa z GW	75 x 2-1/2"	5
KEL Mgw90x3	Mufa z GW	90 x 3"	1





KOD TOWARU	NAZWA TOWARU	ROZMIAR [MM]	ILOŚĆ SZT. W OPAKOWANIU
KEL Mgz16x1/2	Mufa z GZ	16 x 1/2"	50
KEL Mgz20x1/2	Mufa z GZ	20 x 1/2"	50
KEL Mgz20x3/4	Mufa z GZ	20 x 3/4"	50
KEL Mgz25x1/2	Mufa z GZ	25 x 1/2"	50
KEL Mgz25x3/4	Mufa z GZ	25 x 3/4"	50
KEL Mgz25x1	Mufa z GZ	25 x 1"	10
KEL Mgz32x3/4	Mufa z GZ	32 x 3/4"	10
KEL Mgz32x1	Mufa z GZ	32 x 1"	30
KEL Mgz40x1-1/4	Mufa z GZ	40 x 1-1/4"	15
KEL Mgz50x1-1/2	Mufa z GZ	50 x 1-1/2"	10
KEL Mgz63x1-1/2	Mufa z GZ	63 x 1-1/2"	5
KEL Mgz63x2	Mufa z GZ	63 x 2"	5
KEL Mgz75x2	Mufa z GZ	75 x 2"	5
KEL Mgz75x2-1/2	Mufa z GZ	75 x 2-1/2"	5
KEL Mgz90x3	Mufa z GZ	90 x 3"	1



KOD TOWARU	NAZWA TOWARU	ROZMIAR [MM]	ILOŚĆ SZT. W OPAKOWANIU
KEL MR20/16	Mufa z redukcją	20/16	200
KEL MR25/16	Mufa z redukcją	25/16	50
KEL MR25/20	Mufa z redukcją	25/20	200
KEL MR32/20	Mufa z redukcją	32/20	50
KEL MR32/25	Mufa z redukcją	32/25	50
KEL MR40/20	Mufa z redukcją	40/20	30
KEL MR40/25	Mufa z redukcją	40/25	30
KEL MR40/32	Mufa z redukcją	40/32	30
KEL MR50/16	Mufa z redukcją	50/16	10
KEL MR50/20	Mufa z redukcją	50/20	10
KEL MR50/25	Mufa z redukcją	50/25	10
KEL MR50/32	Mufa z redukcją	50/32	10
KEL MR50/40	Mufa z redukcją	50/40	10
KEL MR63/32	Mufa z redukcją	63/32	1
KEL MR63/40	Mufa z redukcją	63/40	1
KEL MR63/50	Mufa z redukcją	63/50	1
KEL MR75/40	Mufa z redukcją	75/40	5
KEL MR75/50	Mufa z redukcją	75/50	5
KEL MR75/63	Mufa z redukcją	75/63	5
KEL MR90/50	Mufa z redukcją	90/50	1
KEL MR90/63	Mufa z redukcją	90/63	1
KEL MR90/75	Mufa z redukcją	90/75	1
KEL MR110/90	Mufa z redukcją	110/90	1

KOD TOWARU	NAZWA TOWARU	ROZMIAR [MM]	ILOŚĆ SZT. W OPAKOWANIU
KEL PS16x3/4	Półśrubunek	16 x 3/4"	50
KEL PS20x3/4	Półśrubunek	20 x 3/4"	50
KEL PS25x1	Półśrubunek	25 x 1"	50



KOD TOWARU	NAZWA TOWARU	ROZMIAR [MM]	ILOŚĆ SZT. W OPAKOWANIU
KEL SRgw16x1/2	Śrubunek GW	16 x 1/2"	50
KEL SRgw16x3/4	Śrubunek GW	16 x 3/4"	50
KEL SRgw20x1/2	Śrubunek GW	20 x 1/2"	50
KEL SRgw20x3/4	Śrubunek GW	20 x 3/4"	50
KEL SRgw25x3/4	Śrubunek GW	25 x 3/4"	50



KOD TOWARU	NAZWA TOWARU	ROZMIAR [MM]	ILOŚĆ SZT. W OPAKOWANIU
KEL SRgz16x1/2	Śrubunek GZ	16 x 1/2"	50
KEL SRgz16x3/4	Śrubunek GZ	16 x 3/4"	50
KEL SRgz20x1/2	Śrubunek GZ	20 x 1/2"	50
KEL SRgz20x3/4	Śrubunek GZ	20 x 3/4"	50
KEL SRgz25x3/4	Śrubunek GZ	25x 3/4"	50



KOD TOWARU	NAZWA TOWARU	ROZMIAR [MM]	ILOŚĆ SZT. W OPAKOWANIU
KEL TK16	Tuleja kołnierz	16	50
KEL TK20	Tuleja kołnierz	20	50
KEL TK25	Tuleja kołnierz	25	50
KEL TK40	Tuleja kołnierz	40	1
KEL TK50	Tuleja kołnierz	50	1
KEL TK63	Tuleja kołnierz	63	1
KEL TK75	Tuleja kołnierz	75	1
KEL TK90	Tuleja kołnierz	90	1
KEL TK110	Tuleja kołnierz	110	1



KOD TOWARU	NAZWA TOWARU	ROZMIAR [MM]	ILOŚĆ SZT. W OPAKOWANIU
KEL T16	Trójnik	16	200
KEL T20	Trójnik	20	100
KEL T25	Trójnik	25	100
KEL T32	Trójnik	32	50
KEL T40	Trójnik	40	30
KEL T50	Trójnik	50	10
KEL T63	Trójnik	63	5
KEL T75	Trójnik	75	5
KEL T90	Trójnik	90	1
KEL T110	Trójnik	110	1





KOD TOWARU	NAZWA TOWARU	ROZMIAR [MM]	ILOŚĆ SZT. W OPAKOWANIU
KEL Tgw16x1/2	Trójnik GW	16 x 1/2"	50
KEL Tgw20x1/2	Trójnik GW	20 x 1/2"	50
KEL Tgw20x3/4	Trójnik GW	20 x 3/4"	1
KEL Tgw25x1/2	Trójnik GW	25 x 1/2"	50
KEL Tgw25x3/4	Trójnik GW	25 x 3/4"	50
KEL Tgw32x3/4	Trójnik GW	32 x 3/4"	1
KEL Tgw32x1	Trójnik GW	32 x 1"	1
KEL Tgw32x1/2	Trójnik GW	32 x 1/2"	1



KOD TOWARU	NAZWA TOWARU	ROZMIAR [MM]	ILOŚĆ SZT. W OPAKOWANIU
KEL Tgz16x1/2	Trójnik GZ	16 x 1/2"	50
KEL Tgz20x1/2	Trójnik GZ	20 x 1/2"	50
KEL Tgz20x3/4	Trójnik GZ	20 x 3/4"	1
KEL Tgz25x1/2	Trójnik GZ	25 x 1/2"	10
KEL Tgz25x3/4	Trójnik GZ	25 x 3/4"	10
KEL Tgz32x3/4	Trójnik GZ	32 x 3/4"	1
KEL Tgz32x1	Trójnik GZ	32 x 1"	1



KOD TOWARU	NAZWA TOWARU	ROZMIAR [MM]	ILOŚĆ SZT. W OPAKOWANIU
KEL TR20/16/20	Trójnik redukcyjny	20/16/20	100
KEL TR25/16/25	Trójnik redukcyjny	25/16/25	100
KEL TR25/20/25	Trójnik redukcyjny	25/20/25	100
KEL TR32/16/32	Trójnik redukcyjny	32/16/32	50
KEL TR32/20/32	Trójnik redukcyjny	32/20/32	50
KEL TR32/25/32	Trójnik redukcyjny	32/25/32	50
KEL TR40/16/40	Trójnik redukcyjny	40/16/40	30
KEL TR40/20/40	Trójnik redukcyjny	40/20/40	30
KEL TR40/25/40	Trójnik redukcyjny	40/25/40	30
KEL TR40/32/40	Trójnik redukcyjny	40/32/40	30
KEL TR50/16/50	Trójnik redukcyjny	50/16/50	10
KEL TR50/20/50	Trójnik redukcyjny	50/20/50	10
KEL TR50/25/50	Trójnik redukcyjny	50/25/50	10
KEL TR50/32/50	Trójnik redukcyjny	50/32/50	10
KEL TR50/40/50	Trójnik redukcyjny	50/40/50	10
KEL TR63/20/63	Trójnik redukcyjny	63/20/63	5
KEL TR63/25/63	Trójnik redukcyjny	63/25/63	5
KEL TR63/32/63	Trójnik redukcyjny	63/32/63	5
KEL TR63/40/63	Trójnik redukcyjny	63/40/63	5
KEL TR63/50/63	Trójnik redukcyjny	63/50/63	5
KEL TR75/25/75	Trójnik redukcyjny	75/25/75	5
KEL TR75/32/75	Trójnik redukcyjny	75/32/75	5
KEL TR75/40/75	Trójnik redukcyjny	75/40/75	5
KEL TR75/50/75	Trójnik redukcyjny	75/50/75	5

KOD TOWARU	NAZWA TOWARU	ROZMIAR [MM]	ILOŚĆ SZT. W OPAKOWANIU
KEL TR75/63/75	Trójnik redukcyjny	75/63/75	5
KEL TR90/50/90	Trójnik redukcyjny	90/50/90	1
KEL TR90/63/90	Trójnik redukcyjny	90/63/90	1
KEL TR90/75/90	Trójnik redukcyjny	90/75/90	1

KOD TOWARU	NAZWA TOWARU	ROZMIAR [MM]	ILOŚĆ SZT. W OPAKOWANIU
KEL ZP20	Zawór prosty	20	10
KEL ZP25	Zawór prosty	25	10
KEL ZP32	Zawór prosty	32	5
KEL ZP40	Zawór prosty	40	1
KEL ZP50	Zawór prosty	50	1
KEL ZP63	Zawór prosty	63	1

KOD TOWARU	NAZWA TOWARU	ROZMIAR [MM]	ILOŚĆ SZT. W OPAKOWANIU
KEL ZK20	Zawór kulowy	20	10
KEL ZK25	Zawór kulowy	25	10
KEL ZK32	Zawór kulowy	32	5
KEL ZK40	Zawór kulowy	40	5
KEL ZK50	Zawór kulowy	50	1
KEL ZK63	Zawór kulowy	63	1
KEL ZK75	Zawór kulowy	75	1

KOD TOWARU	NAZWA TOWARU	ROZMIAR [MM]	ILOŚĆ SZT. W OPAKOWANIU
KEL Z16	Zaślepka	16	200
KEL Z20	Zaślepka	20	200
KEL Z25	Zaślepka	25	100
KEL Z32	Zaślepka	32	50
KEL Z40	Zaślepka	40	1
KEL Z50	Zaślepka	50	1
KEL Z63	Zaślepka	63	1
KEL Z75	Zaślepka	75	1
KEL Z90	Zaślepka	90	1
KEL Z110	Zaślepka	110	1

KOD TOWARU	NAZWA TOWARU	ROZMIAR [MM]	ILOŚĆ SZT. W OPAKOWANIU
KEL KOMP16	Kompensator pętlowy	16	1
KEL KOMP20	Kompensator pętlowy	20	1
KEL KOMP25	Kompensator pętlowy	25	1
KEL KOMP32	Kompensator pętlowy	32	1
KEL KOMP40	Kompensator pętlowy	40	1





KOD TOWARU	NAZWA TOWARU	ROZMIAR [MM]	ILOŚĆ SZT. W OPAKOWANIU
KEL MJ16	Obejście	16	50
KEL MJ20	Obejście	20	50
KEL MJ25	Obejście	25	50
KEL MJ32	Obejście	32	30



KOD TOWARU	NAZWA TOWARU	ROZMIAR [MM]	ILOŚĆ SZT. W OPAKOWANIU
KEL KMPLWIESZ20X1/2	Komplet wieszakowy	20 x 1/2"	1



KOD TOWARU	NAZWA TOWARU	ROZMIAR [MM]	ILOŚĆ SZT. W OPAKOWANIU
KEL U16	Uchwyt 16	16	50
KEL U20	Uchwyt 20	20	50
KEL U25	Uchwyt 25	25	50
KEL U32	Uchwyt 32	32	30
KEL U40	Uchwyt 40	40	40
KEL U50	Uchwyt 50	50	25
KEL U63	Uchwyt 63	63	25



KOD TOWARU	NAZWA TOWARU	ROZMIAR [MM]	ILOŚĆ SZT. W OPAKOWANIU
KEL UGW16	Uchwyt Good Work 16	16	100
KEL UGW20	Uchwyt Good Work 20	20	50
KEL UGW25	Uchwyt Good Work 25	25	50
KEL UGW32	Uchwyt Good Work 32	32	50
KEL UGW40	Uchwyt Good Work 40	40	50
KEL UGW50	Uchwyt Good Work 50	50	50
KEL UGW63	Uchwyt Good Work 63	63	30

Osprzęt



KOD TOWARU	NAZWA TOWARU	ROZMIAR [MM]	ILOŚĆ SZT. W OPAKOWANIU
KEL ZDZ16/20	Zdzierak 16/20	16/20	1
KEL ZDZ20/25	Zdzierak 20/25	20/25	1
KEL ZDZ25/32	Zdzierak 25/32	25/32	1
KEL ZDZ32/40	Zdzierak 32/40	32/40	1
KEL ZDZ50	Zdzierak 50	50	1
KEL ZDZ63	Zdzierak 63	63	1
KEL ZDZ75	Zdzierak 75	75	1

KOD TOWARU	NAZWA TOWARU	ROZMIAR [MM]	ILOŚĆ SZT. W OPAKOWANIU
KEL ZDZ90	Zdzierak 90	90	1
KEL ZDZ110	Zdzierak 110	110	1
KEL KPL ZD	Komplet zdzieraków		1

KOD TOWARU	NAZWA TOWARU	ROZMIAR [MM]	ILOŚĆ SZT. W OPAKOWANIU
KEL KAM16	Kamień	16	1
KEL KAM20	Kamień	20	1
KEL KAM25	Kamień	25	1
KEL KAM32	Kamień	32	1
KEL KAM40	Kamień	40	1
KEL KAM50	Kamień	50	1
KEL KAM63	Kamień	63	1
KEL KAM75	Kamień	75	1
KEL KAM90	Kamień	90	1
KEL KAM110	Kamień	110	1



KOD TOWARU	NAZWA TOWARU
KEL ZGRZW 1500	Zgrzewarka KELLER 1500W
KEL ZGRZW 2300	Zgrzewarka KELLER 2300W



KOD TOWARU	NAZWA TOWARU
KEL SRBZ	Śruba do zgrzewarki



KOD TOWARU	NAZWA TOWARU
KEL PMA	Płytki montażowa aluminiowa
KEL PMP	Płytki montażowa plastik



KOD TOWARU	NAZWA TOWARU	ROZMIAR [MM]
KEL NM42	Nożyce małe	42
KEL NM50	Nożyce średnie	50
KEL NM63	Nożyce duże	63



1.11.3. ROZDZIELACZE C.O., SZAFKI I AKCESORIA

Rozdzielacze ze stali nierdzewnej KELLER *(dostępne od lipca 2021)*

- dostępne wersje: od 2 do 12 sekcji
- wykonane ze stali nierdzewnej AISI 304
- przepływomierze do regulacji przepływów na belce zasilającej
- zawory termostaticzne na belce powrotnej wyposażone w pokrętła do ręcznej regulacji z możliwością podłączenia głowicy termoelektrycznej
- automatyczne zawory odpowietrzające G1/2, 2 szt.
- obrotowe zawory spustowe G1/2, 2 szt.
- korki mosiężne G1, 2 szt.
- nypły G1/2 dostępne ze złączkami do rury wielowarstwowej 16x2 mm lub bez



KOD TOWARU	NAZWA TOWARU	ILOŚĆ SEKCJI
KEL 720212	Rozdzielacz KELLER 2-drogowy z zaworami termostaticznymi, przepływomierzami i złączkami, stal nierdzewna	2
KEL720229	Rozdzielacz KELLER 3-drogowy z zaworami termostaticznymi, przepływomierzami i złączkami, stal nierdzewna	3
KEL 720236	Rozdzielacz KELLER 4-drogowy z zaworami termostaticznymi, przepływomierzami i złączkami, stal nierdzewna	4
KEL 720243	Rozdzielacz KELLER 5-drogowy z zaworami termostaticznymi, przepływomierzami i złączkami, stal nierdzewna	5
KEL 720250	Rozdzielacz KELLER 6-drogowy z zaworami termostaticznymi, przepływomierzami i złączkami, stal nierdzewna	6
KEL 720267	Rozdzielacz KELLER 7-drogowy z zaworami termostaticznymi, przepływomierzami i złączkami, stal nierdzewna	7
KEL 720274	Rozdzielacz KELLER 8-drogowy z zaworami termostaticznymi, przepływomierzami i złączkami, stal nierdzewna	8
KEL 720281	Rozdzielacz KELLER 9-drogowy z zaworami termostaticznymi, przepływomierzami i złączkami, stal nierdzewna	9
KEL 720298	Rozdzielacz KELLER 10-drogowy z zaworami termostaticznymi, przepływomierzami i złączkami, stal nierdzewna	10
KEL 720304	Rozdzielacz KELLER 11-drogowy z zaworami termostaticznymi, przepływomierzami i złączkami, stal nierdzewna	11
KEL 720311	Rozdzielacz KELLER 12-drogowy z zaworami termostaticznymi, przepływomierzami i złączkami, stal nierdzewna	12

KOD TOWARU	NAZWA TOWARU	ILOŚĆ SEKCJI
KEL 720328	Rozdzielacz KELLER 2-drogowy z zaworami termostatycznymi i przepływomierzami, stal nierdzewna	2
KEL 720335	Rozdzielacz KELLER 3-drogowy z zaworami termostatycznymi i przepływomierzami, stal nierdzewna	3
KEL 720342	Rozdzielacz KELLER 4-drogowy z zaworami termostatycznymi i przepływomierzami, stal nierdzewna	4
KEL 720359	Rozdzielacz KELLER 5-drogowy z zaworami termostatycznymi i przepływomierzami, stal nierdzewna	5
KEL 720366	Rozdzielacz KELLER 6-drogowy z zaworami termostatycznymi i przepływomierzami, stal nierdzewna	6
KEL 720373	Rozdzielacz KELLER 7-drogowy z zaworami termostatycznymi i przepływomierzami, stal nierdzewna	7
KEL 720380	Rozdzielacz KELLER 8-drogowy z zaworami termostatycznymi i przepływomierzami, stal nierdzewna	8
KEL 720397	Rozdzielacz KELLER 9-drogowy z zaworami termostatycznymi i przepływomierzami, stal nierdzewna	9
KEL 720403	Rozdzielacz KELLER 10-drogowy z zaworami termostatycznymi i przepływomierzami, stal nierdzewna	10
KEL 720410	Rozdzielacz KELLER 11-drogowy z zaworami termostatycznymi i przepływomierzami, stal nierdzewna	11
KEL 720427	Rozdzielacz KELLER 12-drogowy z zaworami termostatycznymi i przepływomierzami, stal nierdzewna	12



Rozdzielacze stalowe do C.O. KELLER

- dostępne wersje: od 2 do 12 sekcji
- wykonane ze stali, zabezpieczone antykorozyjnie
- 100% szczelności dzięki metodzie piecowego lutowania muf calowych
- nypły mosiężne 3/4"
- możliwość podłączenia rozdzielacza z lewej lub prawej strony

KOD TOWARU	NAZWA TOWARU	ILOŚĆ SEKCJI
KEL 500002	Rozdzielacz stalowy bez nypły do C.O. - 1"	2
KEL 500003	Rozdzielacz stalowy bez nypły do C.O. - 1"	3
KEL 500004	Rozdzielacz stalowy bez nypły do C.O. - 1"	4
KEL 500005	Rozdzielacz stalowy bez nypły do C.O. - 1"	5
KEL 500006	Rozdzielacz stalowy bez nypły do C.O. - 1"	6
KEL 500007	Rozdzielacz stalowy bez nypły do C.O. - 1"	7



KOD TOWARU	NAZWA TOWARU	ILOŚĆ SEKCJI
KEL 500008	Rozdzielacz stalowy bez nypli do C.O. - 1"	8
KEL 500009	Rozdzielacz stalowy bez nypli do C.O. - 1"	9
KEL 500010	Rozdzielacz stalowy bez nypli do C.O. - 1"	10
KEL 500011	Rozdzielacz stalowy bez nypli do C.O. - 1"	11
KEL 500012	Rozdzielacz stalowy bez nypli do C.O. - 1"	12

Wyposażenie: 2 x łącznik, 2 x belka rozdzielczowa, 2 x korek zaślepiający mosiężny 1"



KOD TOWARU	NAZWA TOWARU	ILOŚĆ SEKCJI
KEL 510002	Rozdzielacz stalowy z nyplami do C.O. - 1"	2
KEL 510003	Rozdzielacz stalowy z nyplami do C.O. - 1"	3
KEL 510004	Rozdzielacz stalowy z nyplami do C.O. - 1"	4
KEL 510005	Rozdzielacz stalowy z nyplami do C.O. - 1"	5
KEL 510006	Rozdzielacz stalowy z nyplami do C.O. - 1"	6
KEL 510007	Rozdzielacz stalowy z nyplami do C.O. - 1"	7
KEL 510008	Rozdzielacz stalowy z nyplami do C.O. - 1"	8
KEL 510009	Rozdzielacz stalowy z nyplami do C.O. - 1"	9
KEL 510010	Rozdzielacz stalowy z nyplami do C.O. - 1"	10
KEL 510011	Rozdzielacz stalowy z nyplami do C.O. - 1"	11
KEL 510012	Rozdzielacz stalowy z nyplami do C.O. - 1"	12

Wyposażenie: 2 x łącznik, 2 x belka rozdzielczowa, 2 x korek zaślepiający mosiężny 1", nypłe mosiężne 3/4" GZ



KOD TOWARU	NAZWA TOWARU	ILOŚĆ SEKCJI
KEL 5220002	Rozdzielacz do C.O. z układem mieszającym (pompa), przepływomierzami, zaworami termostatycznymi - 1"	2
KEL 5220003	Rozdzielacz do C.O. z układem mieszającym (pompa), przepływomierzami, zaworami termostatycznymi - 1"	3
KEL 5220004	Rozdzielacz do C.O. z układem mieszającym (pompa), przepływomierzami, zaworami termostatycznymi - 1"	4
KEL 5220005	Rozdzielacz do C.O. z układem mieszającym (pompa), przepływomierzami, zaworami termostatycznymi - 1"	5
KEL 5220006	Rozdzielacz do C.O. z układem mieszającym (pompa), przepływomierzami, zaworami termostatycznymi - 1"	6
KEL 5220007	Rozdzielacz do C.O. z układem mieszającym (pompa), przepływomierzami, zaworami termostatycznymi - 1"	7
KEL 5220008	Rozdzielacz do C.O. z układem mieszającym (pompa), przepływomierzami, zaworami termostatycznymi - 1"	8
KEL 5220009	Rozdzielacz do C.O. z układem mieszającym (pompa), przepływomierzami, zaworami termostatycznymi - 1"	9

KOD TOWARU	NAZWA TOWARU	ILOŚĆ SEKCJI
KEL 5220010	Rozdzielacz do C.O. z układem mieszającym (pompa), przepływomierzami, zaworami termostatycznymi - 1"	10
KEL 5220011	Rozdzielacz do C.O. z układem mieszającym (pompa), przepływomierzami, zaworami termostatycznymi - 1"	11
KEL 5220012	Rozdzielacz do C.O. z układem mieszającym (pompa), przepływomierzami, zaworami termostatycznymi - 1"	12

Wyposażenie: pompa, by-pass, 2 x łącznik, 2 x belka rozdzielaczowa, 2 x korek zaślepiający mosiężny 1", zawór odcinający i termostatyczny, kurki spustowe, przepływomierze, zawory termostatyczne.

KOD TOWARU	NAZWA TOWARU	ILOŚĆ SEKCJI
KEL 560002	Rozdzielacz stalowy do c.o. - 1" do modułu mieszającego MMB	2
KEL 560003	Rozdzielacz stalowy do c.o. - 1" do modułu mieszającego MMB	3
KEL 560004	Rozdzielacz stalowy do c.o. - 1" do modułu mieszającego MMB	4
KEL 560005	Rozdzielacz stalowy do c.o. - 1" do modułu mieszającego MMB	5
KEL 560006	Rozdzielacz stalowy do c.o. - 1" do modułu mieszającego MMB	6
KEL 560007	Rozdzielacz stalowy do c.o. - 1" do modułu mieszającego MMB	7
KEL 560008	Rozdzielacz stalowy do c.o. - 1" do modułu mieszającego MMB	8
KEL 560009	Rozdzielacz stalowy do c.o. - 1" do modułu mieszającego MMB	9
KEL 560010	Rozdzielacz stalowy do c.o. - 1" do modułu mieszającego MMB	10

Wyposażenie: 2 x łącznik, 2 x belka rozdzielaczowa, 2 x korek zaślepiający mosiężny 1", przepływomierze, zawory termostatyczne.

KOD TOWARU	NAZWA TOWARU
KEL 550003E	Moduł mieszający MMB z pompą elektryczną



Rozdzielacze mosiężne do C.O. KELLER

- dostępne wersje: od 2 do 12 sekcji, z nyplami i bez
- mosiężne belki rozdzielacza na profilu 1"
- rozdzielacz w wersji z nyplami współpracuje ze śrubunkami przyłączeniowymi 3/4"
- wyjścia na poszczególne obwody występują z rozstawem 50 mm
- możliwość podłączenia rozdzielacza z lewej lub prawej strony



KOD TOWARU	NAZWA TOWARU	ILOŚĆ SEKCJI
KEL 100020	Rozdzielacz mosiężny do C.O. - 1", 2 obiegi b/nypli	2
KEL 100030	Rozdzielacz mosiężny do C.O. - 1", 3 obiegi b/nypli	3
KEL 100040	Rozdzielacz mosiężny do C.O. - 1", 4 obiegi b/nypli	4
KEL 100050	Rozdzielacz mosiężny do C.O. - 1", 5 obiegów b/nypli	5
KEL 100060	Rozdzielacz mosiężny do C.O. - 1", 6 obiegów b/nypli	6
KEL 100070	Rozdzielacz mosiężny do C.O. - 1", 7 obiegów b/nypli	7
KEL 100080	Rozdzielacz mosiężny do C.O. - 1", 8 obiegów b/nypli	8
KEL 100090	Rozdzielacz mosiężny do C.O. - 1", 9 obiegów b/nypli	9
KEL 100100	Rozdzielacz mosiężny do C.O. - 1", 10 obiegów b/nypli	10
KEL 100110	Rozdzielacz mosiężny do C.O. - 1", 11 obiegów b/nypli	11
KEL 100120	Rozdzielacz mosiężny do C.O. - 1", 12 obiegów b/nypli	12

Wyposażenie: Rozdzielacz posiada wyjścia na poszczególne obwody z gwintem wewnętrznym G1/2".
Wyjścia na poszczególne obwody występują z rozstawem 50 mm.



KOD TOWARU	NAZWA TOWARU	ILOŚĆ SEKCJI
KEL 102020	Rozdzielacz mosiężny do C.O. - 1", 2 obiegi, z nyplami 3/4" GZ	2
KEL 102030	Rozdzielacz mosiężny do C.O. - 1", 3 obiegi, z nyplami 3/4" GZ	3
KEL 102040	Rozdzielacz mosiężny do C.O. - 1", 4 obiegi, z nyplami 3/4" GZ	4
KEL 102050	Rozdzielacz mosiężny do C.O. - 1", 5 obiegów, z nyplami 3/4" GZ	5
KEL 102060	Rozdzielacz mosiężny do C.O. - 1", 6 obiegów, z nyplami 3/4" GZ	6
KEL 102070	Rozdzielacz mosiężny do C.O. - 1", 7 obiegów, z nyplami 3/4" GZ	7
KEL 102080	Rozdzielacz mosiężny do C.O. - 1", 8 obiegów, z nyplami 3/4" GZ	8
KEL 102090	Rozdzielacz mosiężny do C.O. - 1", 9 obiegów, z nyplami 3/4" GZ	9

KOD TOWARU	NAZWA TOWARU	ILOŚĆ SEKCJI
KEL 102100	Rozdzielacz mosiężny do C.O. - 1", 10 obiegów, z nyplami 3/4" GZ	10
KEL 102110	Rozdzielacz mosiężny do C.O. - 1", 11 obiegów, z nyplami 3/4" GZ	11
KEL 102120	Rozdzielacz mosiężny do C.O. - 1", 12 obiegów, z nyplami 3/4" GZ	12

Wyposażenie: Rozdzielacz współpracuje ze śrubunkami przyłącznymi G3/4".
Wyjścia na poszczególne obwody występują z rozstawem 50 mm.

KOD TOWARU	NAZWA TOWARU	ILOŚĆ SEKCJI	WYMIARY [MM] BEZ ZAWORU (+ 53 MM)
KEL 580002	Rozdzielacz KELLER FLOOR 1" do o. p. z przepływomierzami i zaworami do siłowników, z zestawem odpowietrzająco-spustowym	2	330 x 153 x 80
KEL 580003	Rozdzielacz KELLER FLOOR 1" do o. p. z przepływomierzami i zaworami do siłowników, z zestawem odpowietrzająco-spustowym	3	330 x 203 x 80
KEL 580004	Rozdzielacz KELLER FLOOR 1" do o. p. z przepływomierzami i zaworami do siłowników, z zestawem odpowietrzająco-spustowym	4	330 x 253 x 80
KEL 580005	Rozdzielacz KELLER FLOOR 1" do o. p. z przepływomierzami i zaworami do siłowników, z zestawem odpowietrzająco-spustowym	5	330 x 303 x 80
KEL 580006	Rozdzielacz KELLER FLOOR 1" do o. p. z przepływomierzami i zaworami do siłowników, z zestawem odpowietrzająco-spustowym	6	330 x 353 x 80
KEL 580007	Rozdzielacz KELLER FLOOR 1" do o. p. z przepływomierzami i zaworami do siłowników, z zestawem odpowietrzająco-spustowym	7	330 x 403 x 80
KEL 580008	Rozdzielacz KELLER FLOOR 1" do o. p. z przepływomierzami i zaworami do siłowników, z zestawem odpowietrzająco-spustowym	8	330 x 453 x 80
KEL 580009	Rozdzielacz KELLER FLOOR 1" do o. p. z przepływomierzami i zaworami do siłowników, z zestawem odpowietrzająco-spustowym	9	330 x 503 x 80
KEL 580010	Rozdzielacz KELLER FLOOR 1" do o. p. z przepływomierzami i zaworami do siłowników, z zestawem odpowietrzająco-spustowym	10	330 x 553 x 80
KEL 580011	Rozdzielacz KELLER FLOOR 1" do o. p. z przepływomierzami i zaworami do siłowników, z zestawem odpowietrzająco-spustowym	11	330 x 603 x 80
KEL 580012	Rozdzielacz KELLER FLOOR 1" do o. p. z przepływomierzami i zaworami do siłowników, z zestawem odpowietrzająco-spustowym	12	330 x 653 x 80





KOD TOWARU	NAZWA TOWARU	IŁOŚĆ SEKCJI
KEL 580102	Rozdzielacz KELLER ECO z przepływomierzami i armaturą	2
KEL 580103	Rozdzielacz KELLER ECO z przepływomierzami i armaturą	3
KEL 580104	Rozdzielacz KELLER ECO z przepływomierzami i armaturą	4
KEL 580105	Rozdzielacz KELLER ECO z przepływomierzami i armaturą	5
KEL 580106	Rozdzielacz KELLER ECO z przepływomierzami i armaturą	6
KEL 580107	Rozdzielacz KELLER ECO z przepływomierzami i armaturą	7
KEL 580108	Rozdzielacz KELLER ECO z przepływomierzami i armaturą	8
KEL 580109	Rozdzielacz KELLER ECO z przepływomierzami i armaturą	9
KEL 580110	Rozdzielacz KELLER ECO z przepływomierzami i armaturą	10
KEL 580111	Rozdzielacz KELLER ECO z przepływomierzami i armaturą	11
KEL 580112	Rozdzielacz KELLER ECO z przepływomierzami i armaturą	12

Szafki instalacyjne KELLER do rozdzielaczy

- dostępne wersje: podtynkowa i natynkowa
- ilość sekcji: od 4 do 14
- głębokości: 110-175 mm (podtynkowe), 120 lub 135 mm (natynkowe)
- przeznaczone do rozdzielaczy z układem mieszającym i bez układu mieszającego
- miejsce na listwy elektryczne



KOD TOWARU	NAZWA TOWARU	IŁOŚĆ SEKCJI
KEL 530004	Szafka do rozdzielaczy podtynkowa 380 / 575 - 665 / 110-175	4
KEL 530006	Szafka do rozdzielaczy podtynkowa 480 / 575 - 665 / 110-175	6
KEL 530008	Szafka do rozdzielaczy podtynkowa 610 / 575 - 665 / 110-175	8
KEL 530010	Szafka do rozdzielaczy podtynkowa 760 / 575 - 665 / 110-175	10
KEL 530012	Szafka do rozdzielaczy podtynkowa 840 / 575 - 665 / 110-175	12
KEL 530014	Szafka do rozdzielaczy podtynkowa 1010 / 575 - 665 / 110-175	14



KOD TOWARU	NAZWA TOWARU	IŁOŚĆ SEKCJI
KEL 540024	Szafka do rozdzielaczy natynkowa 385 / 580 / 120	4
KEL 540026	Szafka do rozdzielaczy natynkowa 485 / 580 / 120	6
KEL 540028	Szafka do rozdzielaczy natynkowa 615 / 580 / 120	8
KEL 540030	Szafka do rozdzielaczy natynkowa 760 / 580 / 120	10
KEL 540032	Szafka do rozdzielaczy natynkowa 845 / 580 / 120	12
KEL 540034	Szafka do rozdzielaczy natynkowa 1015 / 580 / 120	14

KOD TOWARU	NAZWA TOWARU	ILOŚĆ SEKCJI
KEL 590004	Szafka do rozdzielaczy natynkowa 385 / 580 / 135	4
KEL 590006	Szafka do rozdzielaczy natynkowa 485 / 580 / 135	6
KEL 590008	Szafka do rozdzielaczy natynkowa 615 / 580 / 135	8
KEL 590010	Szafka do rozdzielaczy natynkowa 760 / 580 / 135	10
KEL 590012	Szafka do rozdzielaczy natynkowa 845 / 580 / 135	12
KEL 590014	Szafka do rozdzielaczy natynkowa 1015 / 580 / 135	14



1.11.4. UCHWYTY I OBEJMY

KOD TOWARU	NAZWA TOWARU	ILOŚĆ SZT. W OPAKOWANIU
KEL 460015	Uchwyt KELLER podwójny do rur 15 zwykły 1/2" z kołkiem rozporowym	50
KEL 460020	Uchwyt KELLER podwójny do rur 20 zwykły 3/4" z kołkiem rozporowym	50
KEL 460025	Uchwyt KELLER podwójny do rur 25 zwykły 1" z kołkiem rozporowym	50



KOD TOWARU	NAZWA TOWARU	ILOŚĆ SZT. W OPAKOWANIU
KEL 470010	Uchwyt KELLER podwójny do rur 10 z uszczelką 3/8" z kołkiem rozporowym	50
KEL 470015	Uchwyt KELLER podwójny do rur 15 z uszczelką 1/2" z kołkiem rozporowym	50
KEL 470020	Uchwyt KELLER podwójny do rur 20 z uszczelką 3/4" z kołkiem rozporowym	50
KEL 470025	Uchwyt KELLER podwójny do rur 25 z uszczelką 1" z kołkiem rozporowym	50



KOD TOWARU	NAZWA TOWARU	ILOŚĆ SZT. W OPAKOWANIU
KEL 440015	Uchwyt KELLER do rur 15 zwykły (18-23) 1/2" z kołkiem rozporowym	50
KEL 440020	Uchwyt KELLER do rur 20 zwykły (24-28) 3/4" z kołkiem rozporowym	50
KEL 440025	Uchwyt KELLER do rur 25 zwykły (32-37) 1" z kołkiem rozporowym	50
KEL 440032	Uchwyt KELLER do rur 32 zwykły (38-46) 1 1/4" z kołkiem rozporowym	50
KEL 440040	Uchwyt KELLER do rur 40 zwykły (47-54) 1 1/2" z kołkiem rozporowym	50



KOD TOWARU	NAZWA TOWARU	ILOŚĆ SZT. W OPAKOWANIU
KEL 440050	Uchwyt KELLER do rur 50 zwykły (54-62) 2" z kołkiem rozporowym	50
KEL 440075	Uchwyt KELLER do rur 75 zwykły 2 1/2" z kołkiem rozporowym	30
KEL 440080	Uchwyt KELLER do rur 80 zwykły 3" z kołkiem rozporowym	30
KEL 440100	Uchwyt KELLER do rur 100 zwykły 4" z kołkiem rozporowym	20
KEL 440125	Uchwyt KELLER do rur 125 zwykły 5" z kołkiem rozporowym	10
KEL 440150	Uchwyt KELLER do rur 150 zwykły 6" z kołkiem rozporowym	10

KOD TOWARU	NAZWA TOWARU	ILOŚĆ SZT. W OPAKOWANIU
KEL 450010	Uchwyt KELLER do rur z uszczelką 10 (12-17) 3/8" z kołkiem rozporowym	50
KEL 450015	Uchwyt KELLER do rur z uszczelką 15 (18-22) 1/2" z kołkiem rozporowym	50
KEL 450020	Uchwyt KELLER do rur z uszczelką 20 (26-31) 3/4" z kołkiem rozporowym	50
KEL 450025	Uchwyt KELLER do rur z uszczelką 25 (32-40) 1" z kołkiem rozporowym	50
KEL 450032	Uchwyt KELLER do rur z uszczelką 32 (41-48) 1 1/4" z kołkiem rozporowym	50
KEL 450040	Uchwyt KELLER do rur z uszczelką 40 (48-56) 1 1/2" z kołkiem rozporowym	50
KEL 450050	Uchwyt KELLER do rur z uszczelką 50 2" z kołkiem rozporowym	50
KEL 450075	Uchwyt KELLER do rur z uszczelką 75 2 1/2" z kołkiem rozporowym	30
KEL 450080	Uchwyt KELLER do rur z uszczelką 80 3" z kołkiem rozporowym	30
KEL 450100	Uchwyt KELLER do rur z uszczelką 100 4" z kołkiem rozporowym	20
KEL 450125	Uchwyt KELLER do rur z uszczelką 125 5" z kołkiem rozporowym	10
KEL 450150	Uchwyt KELLER do rur z uszczelką 150 6" z kołkiem rozporowym	10



1.11.5. IZOLACJA I USZCZELNIENIE

Otuliny

Otulina KELLER Classic 2 m

KELLER CLASSIC 2 m, to izolacja z pianki szarej PE produkowana metodą ekstruzji i stosowana w szeroko pojętej technice sanitarnej i grzewczej, gwarantuje skuteczne i trwałe właściwości izolacyjne oraz łatwy i szybki montaż. Paleta dostępnych grubości to 6mm, 9mm oraz 13mm w średnicach od 15-89mm.

Otulina polietylen szara KELLER Classic 2 m - grubość 6 mm

KOD TOWARU	NAZWA TOWARU	ILOŚĆ MB W KARTONIE
KEL060150	Otulina polietylen szara KELLER Classic 015-06/2m	440
KEL060180	Otulina polietylen szara KELLER Classic 018-06/2m	400
KEL060220	Otulina polietylen szara KELLER Classic 022-06/2m	320
KEL060280	Otulina polietylen szara KELLER Classic 028-06/2m	250
KEL060350	Otulina polietylen szara KELLER Classic 035-06/2m	180



Otulina polietylen szara KELLER Classic 2 m - grubość 9 mm

KOD TOWARU	NAZWA TOWARU	ILOŚĆ MB W KARTONIE
KEL090150	Otulina polietylen szara KELLER Classic 015-09/2m	380
KEL090180	Otulina polietylen szara KELLER Classic 018-09/2m	330
KEL090220	Otulina polietylen szara KELLER Classic 022-09/2m	250
KEL090280	Otulina polietylen szara KELLER Classic 028-09/2m	190
KEL090350	Otulina polietylen szara KELLER Classic 035-09/2m	150
KEL090420	Otulina polietylen szara KELLER Classic 042-09/2m	110
KEL090480	Otulina polietylen szara KELLER Classic 048-09/2m	90
KEL090540	Otulina polietylen szara KELLER Classic 054-09/2m	70
KEL090600	Otulina polietylen szara KELLER Classic 060-09/2m	66
KEL090630	Otulina polietylen szara KELLER Classic 063-09/2m	66
KEL090760	Otulina polietylen szara KELLER Classic 076-09/2m	48
KEL090890	Otulina polietylen szara KELLER Classic 089-09/2m	40



Otulina polietylen szara KELLER Classic 2 m - grubość 13 mm

KOD TOWARU	NAZWA TOWARU	ILOŚĆ MB W KARTONIE
KEL130150	Otulina polietylen szara KELLER Classic 015-13/2m	256
KEL130180	Otulina polietylen szara KELLER Classic 018-13/2m	220
KEL130220	Otulina polietylen szara KELLER Classic 022-13/2m	180
KEL130280	Otulina polietylen szara KELLER Classic 028-13/2m	140
KEL130350	Otulina polietylen szara KELLER Classic 035-13/2m	120
KEL130420	Otulina polietylen szara KELLER Classic 042-13/2m	90
KEL130480	Otulina polietylen szara KELLER Classic 048-13/2m	70
KEL130600	Otulina polietylen szara KELLER Classic 060-13/2m	48
KEL130630	Otulina polietylen szara KELLER Classic 063-13/2m	48



Otulina KELLER Stabil 2 m

KELLERSTABIL 2 m to „ekstrudowana” izolacja z pianki PE z „koekstrudowaną” zewnętrzną folią PR koloru czerwonego oraz niebieskiego chroniącą przed wpływem wilgoci oraz materiałów budowlanych takich jak gips, wapno, cement. KELLER STABIL stosowany jest do izolowania ciepłych i zimnych rurociągów w technice sanitarnej i grzewczej i w brzdach i przegrodach. Cechuje się on wzmoczoną odpornością mechaniczną (dzięki folii ochronnej) oraz zabezpiecza rury przed zjawiskiem rosenia, a tym samym przed ewentualną korozją. Dodatkowo redukuje on natężenie hałasu przenoszonego przez instalację. Występuje w odcinkach 2 m, o grubości 6 mm i 9 mm o średnicach otworu od 15-35 mm.

Otulina czerwona KELLER Stabil RED 2 m - grubość 6 mm



KOD TOWARU	NAZWA TOWARU	ILOŚĆ MB W KARTONIE
KEL060151	Otulina czerwona KELLER Stabil RED 015-06/2m	440
KEL060181	Otulina czerwona KELLER Stabil RED 018-06/2m	400
KEL060221	Otulina czerwona KELLER Stabil RED 022-06/2m	320
KEL060281	Otulina czerwona KELLER Stabil RED 028-06/2m	250
KEL060351	Otulina czerwona KELLER Stabil RED 035-06/2m	180

Otulina czerwona KELLER Stabil RED 2 m - grubość 9 mm



KOD TOWARU	NAZWA TOWARU	ILOŚĆ MB W KARTONIE
KEL090151	Otulina czerwona KELLER Stabil RED 015-09/2m	380
KEL090181	Otulina czerwona KELLER Stabil RED 018-09/2m	330
KEL090221	Otulina czerwona KELLER Stabil RED 022-09/2m	250
KEL090281	Otulina czerwona KELLER Stabil RED 028-09/2m	190
KEL090351	Otulina czerwona KELLER Stabil RED 035-09/2m	150

Otulina niebieska KELLER Stabil BLUE 2 m - grubość 6 mm

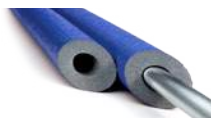

KOD TOWARU	NAZWA TOWARU	ILOŚĆ MB W KARTONIE
KEL060152	Otulina niebieska KELLER Stabil BLUE 015-06/2m	440
KEL060182	Otulina niebieska KELLER Stabil BLUE 018-06/2m	400
KEL060222	Otulina niebieska KELLER Stabil BLUE 022-06/2m	320
KEL060282	Otulina niebieska KELLER Stabil BLUE 028-06/2m	250
KEL060352	Otulina niebieska KELLER Stabil BLUE 035-06/2m	180

Otulina niebieska KELLER Stabil BLUE 2 m - grubość 9 mm

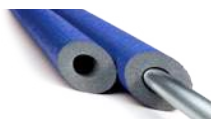

KOD TOWARU	NAZWA TOWARU	ILOŚĆ MB W KARTONIE
KEL090152	Otulina niebieska KELLER Stabil BLUE 015-09/2m	380
KEL090182	Otulina niebieska KELLER Stabil BLUE 018-09/2m	330
KEL090222	Otulina niebieska KELLER Stabil BLUE 022-09/2m	250
KEL090282	Otulina niebieska KELLER Stabil BLUE 028-09/2m	190
KEL090352	Otulina niebieska KELLER Stabil BLUE 035-09/2m	150

Otulina KELLER Stabil 10 m

KELLERSTABIL 10 m, to „ekstrudowana” izolacja z pianki PEz, „koekstrudowaną” zewnętrzną folią PR koloru czerwonego oraz niebieskiego chroniącą przed wpływem wilgoci oraz materiałów budowlanych takich jak gips, wapno, cement. KELLER STABIL stosowany jest do izolowania ciepłych i zimnych rurociągów w technice sanitarnej i grzewczej w brzdach i przegrodach. Cechuje się on wzmoczoną odpornością mechaniczną (dzięki folii ochronnej) oraz zabezpiecza rury przed zjawiskiem rosenia, a tym samym przed ewentualną korozją. Dodatkowo redukuje on natężenie hałasu przenoszonych przez instalacje. Występuje w odcinkach 10 m, o grubości 6 mm i średnicach otworu od 15-35 mm.

Otulina czerwona KELLER Stabil RED 10 m - grubość 6 mm

KOD TOWARU	NAZWA TOWARU	ILOŚĆ MB W KARTONIE
KEL060153	Otulina w kręgach czerwona KELLER Stabil RED 015-06/10m	300
KEL060183	Otulina w kręgach czerwona KELLER Stabil RED 018-06/10m	270
KEL060223	Otulina w kręgach czerwona KELLER Stabil RED 022-06/10m	250
KEL060283	Otulina w kręgach czerwona KELLER Stabil RED 028-06/10m	220
KEL060353	Otulina w kręgach czerwona KELLER Stabil RED 035-06/10m	180



Otulina niebieska KELLER Stabil BLUE 10 m - grubość 6 mm

KOD TOWARU	NAZWA TOWARU	ILOŚĆ MB W KARTONIE
KEL060154	Otulina w kręgach niebieska KELLER Stabil BLUE 015-06/10m	300
KEL060184	Otulina w kręgach niebieska KELLER Stabil BLUE 018-06/10m	270
KEL060224	Otulina w kręgach niebieska KELLER Stabil BLUE 022-06/10m	250
KEL060284	Otulina w kręgach niebieska KELLER Stabil BLUE 028-06/10m	220
KEL060354	Otulina w kręgach niebieska KELLER Stabil BLUE 035-06/10m	180



Taśmy do otulin

KOD TOWARU	NAZWA TOWARU	ŚREDNICA [MM]	ILOŚĆ SZT. W OPAKOWANIU
KEL 172200	Taśma do łączenia otulin polietylenowych 603 PCV, szara	30 x 33	30
KEL 172207	Taśma do łączenia otulin polietylenowych 603 PCV, szara	50 x 33	18





KOD TOWARU	NAZWA TOWARU	ŚREDNICA [MM]	ILOŚĆ SZT. W OPAKOWANIU
KEL 172214	Taśma do łączenia otulin polietylenowych SIC 200, srebrna	48 x 50	24
KEL 172215	Taśma do łączenia otulin polietylenowych SIC 200, czerwona	48 x 50	24
KEL 172216	Taśma do łączenia otulin polietylenowych SIC 200, czarna	48 x 50	24
KEL 172217	Taśma do łączenia otulin polietylenowych SIC 200, biała	48 x 50	24
KEL 172218	Taśma do łączenia otulin polietylenowych SIC 200, srebrna	48 x 25	24
KEL 172219	Taśma do łączenia otulin polietylenowych SIC 200, czerwona	48 x 25	24
KEL 172222	Taśma do łączenia otulin polietylenowych SIC 200, srebrna	48 x 9	72
KEL 172223	Taśma do łączenia otulin polietylenowych SIC 200, czerwona	48 x 9	72

Środki poślizgowe i pasty

Środki poślizgowe KELLER do rur z silikonem

Profesjonalne środki poślizgowe KELLER do rur mają formę białego kremu opartego na bazie silikonu. Zwiększają poślizg przy łączeniu rur PVC i ułatwiają montaż. Ich bardzo wysoka mrozoodporność pozwala nie tylko na stosowanie w bardzo niskich temperaturach, ale również na składowanie produktu pod wiatami lub w nieogrzewanych magazynach. Ma to również niebagatelne znaczenie w transporcie na duże odległości w ujemnych temperaturach. W temperaturach podwyższonych lub obniżonych środki poślizgowe KELLER nie zmieniają swojej konsystencji. Posiadają atest PZH i mogą być stosowane przy wodociągach.

Najważniejsze cechy:

- duża wydajność,
- bezpieczeństwo użytkowania - nie powoduje podrażnienia skóry,
- konserwacja uszczelek,
- ułatwienie demontażu rury nawet po wielu latach,
- wysoka mrozoodporność (wytrzymuje temperatury do -30°C).



KOD TOWARU	NAZWA TOWARU	ILOŚĆ SZT. W OPAKOWANIU
KEL 501250	Środek poślizgowy KELLER do rur z silikonem 250 g	18
KEL 501500	Środek poślizgowy KELLER do rur z silikonem 500 g	15
KEL 501000	Środek poślizgowy KELLER do rur z silikonem 1000 g	12
KEL 501300	Środek poślizgowy KELLER do rur z silikonem 3000 g	1

Pasty do gwintów KELLER (woda/gaz)

Profesjonalne pasty KELLER przeznaczone są do połączeń gwintowanych w instalacjach wodnych, gazowych, C.O. oraz ciśnieniowo-powietrznych. Należy je stosować wraz z pakułami. Nie wysychają i nigdy nie twardnieją. Są bezzapachowe i mrozo odporne. Konserwują gwinty zapewniając łatwy demontaż po wielu latach od instalacji. Produkty posiadają najwyższą efektywność w temperaturach do 130°C i przy ciśnieniu maksymalnie 20 bar. Pasty mają atest gazowy INiG oraz atest PZH na kontakt z wodą pitną. Pasty KELLER pozostawione w otwartym opakowaniu na bardzo długi okres, nie zmieniają swojej konsystencji. Na jej zmianę nie wpływają również znaczne skoki temperaturowe. Te cechy powodują, że pasty KELLER stosowane w połączeniach gwintowanych będą zawsze zachowywały swoje doskonałe uszczelniające właściwości. Bardzo dobre własności smarne past KELLER pozwalają na łatwe i szybkie skręcanie połączeń.

KOD TOWARU	NAZWA TOWARU	ILOŚĆ SZT. W OPAKOWANIU
KEL 500065	Zestaw instalacyjny KELLER: pakulek 100 g + pasta KELLER do gwintów 65 g	40
KEL 500066	Pasta KELLER do gwintów (woda/gaz) 65 g - tubka	48
KEL 500250	Pasta KELLER do gwintów (woda/gaz) 250 g - tubka	48
KEL 500360	Pasta KELLER do gwintów (woda/gaz) 360 g - puszką	48



Taśmy do uszczelnień gwintowanych

Taśma uszczelniająca KELLER PTFE

Taśmy uszczelniające KELLER wykonane są z 100% PTFE - materiału niezwykle odpornego na skrajne warunki. PTFE jest trwały, nie ulega erozji, nie uwalnia do instalacji produktów rozkładu nawet w obecności silnych kwasów, zasad i rozpuszczalników. Wytrzymuje temperatury od -200°C do +260°C i ciśnienia do 30 bar. W zależności od wymogów instalacji, należy stosować odpowiednią taśmę KELLER.

UWAGA: nie stosować w instalacjach zawierających związki fluoru oraz roztopione metale alkaliczne.

KOD TOWARU	NAZWA TOWARU	ILOŚĆ SZT. W OPAKOWANIU
KEL 501501	Taśma teflonowa KELLER 12 m x 12 mm x 0,075mm (0,35 g/cm ³)	10
KEL 501502	Taśma teflonowa KELLER 12 m x 12 mm x 0,1 mm (0,35 g/cm ³)	10
KEL 501504	Taśma teflonowa KELLER 12 m x 12 mm x 0,1 mm (0,70 g/cm ³)	10
KEL 501503	Taśma teflonowa KELLER 10 m x 19 mm x 0,2 mm (0,60 g/cm ³)	10
KEL 501505	Taśma teflonowa KELLER 15 m x 19 mm x 0,2 mm (0,60 g/cm ³)	10



1.12. ARMATURA PRZYŁĄCZENIOWA

1.12.1. ZAWORY / KURKI, FILTRY I ODPOWIETRZNIKI

Zawory / kurki kulowe i czerpalne



KOD TOWARU	NAZWA TOWARU	ŚREDNICA	ILOŚĆ SZT. W OPAKOWANIU	ILOŚĆ SZT. W KARTONIE
KEL 716055	Kurek kulowy KELLER HARD z rączką, PN30, G1/2, GW-GW*	1/2"	12	144
KEL 716062	Kurek kulowy KELLER HARD z rączką, PN30, G3/4, GW-GW*	3/4"	10	120
KEL 716079	Kurek kulowy KELLER HARD z rączką, PN30, G1, GW-GW*	1"	8	72
KEL 716086	Kurek kulowy KELLER HARD z rączką, PN30, G5/4, GW-GW*	5/4"	8	48
KEL 716093	Kurek kulowy KELLER HARD z rączką, PN30, G6/4, GW-GW*	6/4"	4	12
KEL 716109	Kurek kulowy KELLER HARD z rączką, PN30, G2, GW-GW*	2"	2	18
KEL 716116	Kurek kulowy KELLER HARD z rączką, PN25, G2 1/2, GW-GW**	2 1/2"	1	
KEL 716123	Kurek kulowy KELLER HARD z rączką, PN25, G3, GW-GW**	3"	1	
KEL 716130	Kurek kulowy KELLER HARD z rączką, PN25, G4, GW-GW**	4"	1	

max. ciśnienie pracy: *3 MPa, ** 2,5 MPa
 max temp. pracy: 120°C
 wykończenie: niklowane

KOD TOWARU	NAZWA TOWARU	ŚREDNICA	ILOŚĆ SZT. W OPAKOWANIU	ILOŚĆ SZT. W KARTONIE
KEL 716147	Kurek kulowy KELLER HARD z rączką, PN30, G1/2, GZ-GW	1/2"	10	
KEL 716154	Kurek kulowy KELLER HARD z rączką, PN30, G3/4, GZ-GW	3/4"	10	
KEL 716161	Kurek kulowy KELLER HARD z rączką, PN30, G1, GZ-GW	1"	6	

max. ciśnienie pracy: 3 MPa
 max temp. pracy: 120°C
 wykończenie: niklowane



KOD TOWARU	NAZWA TOWARU	ŚREDNICA	ILOŚĆ SZT. W OPAKOWANIU	ILOŚĆ SZT. W KARTONIE
KEL 716178	Kurek kulowy KELLER HARD z motylkiem, PN30, G1/2, GW-GW	1/2"	15	180
KEL 716185	Kurek kulowy KELLER HARD z motylkiem, PN30, G3/4, GW-GW	3/4"	12	144
KEL 716192	Kurek kulowy KELLER HARD z motylkiem, PN30, G1, GW-GW	1"	10	90

max. ciśnienie pracy: 3 MPa
max temp. pracy: 120°C
wykończenie: niklowane



KOD TOWARU	NAZWA TOWARU	ŚREDNICA	ILOŚĆ SZT. W OPAKOWANIU	ILOŚĆ SZT. W KARTONIE
KEL 717489	Kurek kulowy KELLER HARD z motylkiem, PN30, G1/2, GZ-GW	1/2"	15	180
KEL 717496	Kurek kulowy KELLER HARD z motylkiem, PN30, G3/4, GZ-GW	3/4"	12	144
KEL 717502	Kurek kulowy KELLER HARD z motylkiem, PN30, G1, GZ-GW	1"	10	90

max. ciśnienie pracy: 3 MPa
max temp. pracy: 120°C
wykończenie: niklowane



KOD TOWARU	NAZWA TOWARU	ŚREDNICA	ILOŚĆ SZT. W OPAKOWANIU	ILOŚĆ SZT. W KARTONIE
KEL 717519	Kurek kulowy KELLER HARD ze śrubunkiem, z motylkiem, PN30, G1/2, GZ-GW	1/2"	10	120
KEL 717526	Kurek kulowy KELLER HARD ze śrubunkiem, z motylkiem, PN30, G3/4, GZ-GW	3/4"	12	72
KEL 717533	Kurek kulowy KELLER HARD ze śrubunkiem, z motylkiem, PN30, G1, GZ-GW	1"	6	54

max. ciśnienie pracy: 3 MPa
max temp. pracy: 120°C
wykończenie: niklowane



KOD TOWARU	NAZWA TOWARU	ŚREDNICA	ILOŚĆ SZT. W OPAKOWANIU	ILOŚĆ SZT. W KARTONIE
KEL 717540	Kurek kulowy czerpalny ze złączką KELLER HARD, z rączką, G1/2, GZ	1/2"	15	135
KEL 717557	Kurek kulowy czerpalny ze złączką KELLER HARD, z rączką, G3/4, GZ	3/4"	10	90
KEL 717564	Kurek kulowy czerpalny ze złączką KELLER HARD, z rączką, G1, GZ	1"	6	36

max. ciśnienie pracy: 1 MPa
max temp. pracy: 60°C
wykończenie: niklowane





KOD TOWARU	NAZWA TOWARU	ŚREDNICA	ILOŚĆ SZT. W OPAKOWANIU	ILOŚĆ SZT. W KARTONIE
KEL 120010	Kurek kulowy wodny KELLER, z rączką, standard, G1/2, GW-GW	1/2"	15	180
KEL 120020	Kurek kulowy wodny KELLER, z rączką, standard, G3/4, GW-GW	3/4"	12	144
KEL 120030	Kurek kulowy wodny KELLER, z rączką, standard, G1, GW-GW	1"	10	120
KEL 120040	Kurek kulowy wodny KELLER, z rączką, standard, G5/4, GW-GW	5/4"	9	54
KEL 120050	Kurek kulowy wodny KELLER, z rączką, standard, G6/4, GW-GW	6/4"	4	24
KEL 120060	Kurek kulowy wodny KELLER, z rączką, standard, G2, GW-GW	2"	2	18

max. ciśnienie pracy: 1.6 MPa

max temp. pracy: 100°C

wykończenie: niklowane



KOD TOWARU	NAZWA TOWARU	ŚREDNICA	ILOŚĆ SZT. W OPAKOWANIU	ILOŚĆ SZT. W KARTONIE
KEL 120210	Kurek kulowy ze śrubunkiem KELLER, z motylkiem, standard, G1/2, GZ-GW	1/2"	15	180
KEL 120220	Kurek kulowy ze śrubunkiem KELLER, z motylkiem, standard, G3/4, GZ-GW	3/4"	14	126
KEL 120230	Kurek kulowy ze śrubunkiem KELLER, z motylkiem, standard, G1, GZ-GW	1"	12	72

max. ciśnienie pracy: 1.6 MPa

max temp. pracy: 100°C

wykończenie: niklowane



KOD TOWARU	NAZWA TOWARU	ŚREDNICA	ILOŚĆ SZT. W OPAKOWANIU	ILOŚĆ SZT. W KARTONIE
KEL 120310	Kurek kulowy z filtrem skośnym KELLER, z rączką, G1/2, GW-GW	1/2"	8	96
KEL 120320	Kurek kulowy z filtrem skośnym KELLER, z rączką, G3/4, GW-GW	3/4"	10	60
KEL 120330	Kurek kulowy z filtrem skośnym KELLER, z rączką, G1, GW-GW	1"	4	36

max. ciśnienie pracy: 1.6 MPa

max temp. pracy: 100°C

wykończenie: śrutowane lub niklowane



KOD TOWARU	NAZWA TOWARU	ŚREDNICA	ILOŚĆ SZT. W OPAKOWANIU	ILOŚĆ SZT. W KARTONIE
KEL 120410	Kurek kulowy czerpalny ze złączką KELLER, z rączką, G1/2, GZ	1/2"	15	135
KEL 120420	Kurek kulowy czerpalny ze złączką KELLER, z rączką, G3/4, GZ	3/4"	10	90
KEL 120430	Kurek kulowy czerpalny ze złączką KELLER, z rączką, G1, GZ	1"	6	36

max. ciśnienie pracy: 1.0 MPa

max temp. pracy: 100°C

wykończenie: niklowane

KOD TOWARU	NAZWA TOWARU	ŚREDNICA	ILOŚĆ SZT. W OPAKOWANIU	ILOŚĆ SZT. W KARTONIE
KEL 120100	Kurek kulowy wodny KELLER r, z motylkiem, standard, G1/2, GW-GW	1/2"	24	288
KEL 120110	Kurek kulowy wodny KELLER, z motylkiem, standard, G3/4, GW-GW	3/4"	18	216
KEL 120120	Kurek kulowy wodny KELLER, z motylkiem, standard, G1, GW-GW	1"	10	120

max. ciśnienie pracy: 1.6 MPa

max temp. pracy: 100°C

wykończenie: niklowane



KOD TOWARU	NAZWA TOWARU	ŚREDNICA	ILOŚĆ SZT. W OPAKOWANIU	ILOŚĆ SZT. W KARTONIE
KEL 120130	Kurek kulowy wodny KELLER, z motylkiem, standard, G1/2, GZ-GW	1/2"	24	288
KEL 120140	Kurek kulowy wodny KELLER, z motylkiem, standard, G3/4, GZ-GW	3/4"	18	216
KEL 120150	Kurek kulowy wodny KELLER, z motylkiem, standard, G1, GZ-GW	1"	10	120

max. ciśnienie pracy: 1.6 MPa

max temp. pracy: 100°C

wykończenie: niklowane



Zawory zwrotne

KOD TOWARU	NAZWA TOWARU	ŚREDNICA	ILOŚĆ SZT. W OPAKOWANIU	ILOŚĆ SZT. W KARTONIE
KEL 121500	Zawór zwrotny z grzybkim z tworzywa KELLER	1/2"	16	192
KEL 121510	Zawór zwrotny z grzybkim z tworzywa KELLER	3/4"	10	150
KEL 121520	Zawór zwrotny z grzybkim z tworzywa KELLER	1"	9	108
KEL 121530	Zawór zwrotny z grzybkim z tworzywa KELLER	1 1/4"	6	48
KEL 121540	Zawór zwrotny z grzybkim z tworzywa KELLER	1 1/2"	2	40
KEL 121550	Zawór zwrotny z grzybkim z tworzywa KELLER	2"	2	30

max. ciśnienie pracy: 1,0MPa

max temp. pracy: 100°C

materiał: mosiądz



KOD TOWARU	NAZWA TOWARU	ŚREDNICA	ILOŚĆ SZT. W OPAKOWANIU	ILOŚĆ SZT. W KARTONIE
KEL 121501	Zawór zwrotny z mosiężnym grzybkim KELLER	1/2"	19	228
KEL 121511	Zawór zwrotny z mosiężnym grzybkim KELLER	3/4"	12	144
KEL 121521	Zawór zwrotny z mosiężnym grzybkim KELLER	1"	9	108
KEL 121531	Zawór zwrotny z mosiężnym grzybkim KELLER	1 1/4"	6	72



KOD TOWARU	NAZWA TOWARU	ŚREDNICA	ILOŚĆ SZT. W OPAKOWANIU	ILOŚĆ SZT. W KARTONIE
KEL 121541	Zawór zwrotny z mosiężnym grzybkiem KELLER	1 1/2"	6	36
KEL 121551	Zawór zwrotny z mosiężnym grzybkiem KELLER	2"	2	30

max. ciśnienie pracy: 1,0MPa

max temp. pracy: 100°C

materiał: mosiądz



KOD TOWARU	NAZWA TOWARU	ŚREDNICA	ILOŚĆ SZT. W OPAKOWANIU	ILOŚĆ SZT. W KARTONIE
KEL 121502	Zawór zwrotny klapowy KELLER	1/2"	18	216
KEL 121512	Zawór zwrotny klapowy KELLER	3/4"	10	120
KEL 121522	Zawór zwrotny klapowy KELLER	1"	8	96
KEL 121532	Zawór zwrotny klapowy KELLER	1 1/4"	6	36
KEL 121542	Zawór zwrotny klapowy KELLER	1 1/2"	4	42
KEL 121552	Zawór zwrotny klapowy KELLER	2"	3	18
KEL 121562	Zawór zwrotny klapowy KELLER	2 1/2"	1	12
KEL 121572	Zawór zwrotny klapowy KELLER	3"	1	8

max. ciśnienie pracy: 1,0MPa

max temp. pracy: 100°C

materiał: mosiądz CW617N

Zawory / kurki kątowe wodne - podłączeniowe

KOD TOWARU	NAZWA TOWARU	ŚREDNICA	ILOŚĆ SZT. W OPAKOWANIU	ILOŚĆ SZT. W KARTONIE
KEL 130010	Kurek kulowy kątowy z rozetą KELLER, G1/2 x G3/4, GZ-GZ	1/2" x 3/4"	1	140



max. ciśnienie pracy: 1.0 MPa

max temp. pracy: 100°C

wykończenie: chrom

KOD TOWARU	NAZWA TOWARU	ŚREDNICA	ILOŚĆ SZT. W OPAKOWANIU	ILOŚĆ SZT. W KARTONIE
KEL 130020	Kurek kulowy kątowy z filtrem KELLER, G1/2 x G3/8, GZ-GZ	1/2" x 3/8"	1	100



max. ciśnienie pracy: 1.0 MPa

max temp. pracy: 100°C

wykończenie: chrom

KOD TOWARU	NAZWA TOWARU	ŚREDNICA	ILOŚĆ SZT. W OPAKOWANIU	ILOŚĆ SZT. W KARTONIE
KEL 130030	Kurek kulowy kątowy z rozetą KELLER, G1/2 x G1/2, GZ-GZ	1/2" x 1/2"	1	140



max. ciśnienie pracy: 1.0 MPa

max temp. pracy: 100°C

wykończenie: chrom

KOD TOWARU	NAZWA TOWARU	ŚREDNICA	ILOŚĆ SZT. W OPAKOWANIU	ILOŚĆ SZT. W KARTONIE
KEL 130110	Zawór grzybkowy kątowy z rozetą KELLER, G1/2 x G3/8, GZ-GZ	1/2" x 3/8"	1	110

max. ciśnienie pracy: 1.0 MPa
max temp. pracy: 100°C
wykończenie: chrom



KOD TOWARU	NAZWA TOWARU	ŚREDNICA	ILOŚĆ SZT. W OPAKOWANIU	ILOŚĆ SZT. W KARTONIE
KEL 130120	Zawór grzybkowy kątowy z rozetą KELLER, G1/2 x G1/2, GZ-GZ	1/2" x 1/2"	1	110

max. ciśnienie pracy: 1.0 MPa
max temp. pracy: 100°C
wykończenie: chrom



Filtry i odpowietrzniki

KOD TOWARU	NAZWA TOWARU	ŚREDNICA	ILOŚĆ SZT. W OPAKOWANIU	ILOŚĆ SZT. W KARTONIE
KEL 120510	Filtr osadnikowy KELLER do C.O.	1/2"	15	180
KEL 120520	Filtr osadnikowy KELLER do C.O.	3/4"	10	120
KEL 120530	Filtr osadnikowy KELLER do C.O.	1"	10	60

max. ciśnienie pracy: 2.0 MPa
max temp. pracy: 95°C
wykończenie: nikiłowane



KOD TOWARU	NAZWA TOWARU	ŚREDNICA	ILOŚĆ SZT. W OPAKOWANIU	ILOŚĆ SZT. W KARTONIE
KEL 121600	Odpowietrznik automatyczny KELLER z zaworem stopowym	3/8" x 1/2"	10	100



Zawory antyskażeniowe

KOD TOWARU	NAZWA TOWARU	ŚREDNICA	ILOŚĆ SZT. W OPAKOWANIU	ILOŚĆ SZT. W KARTONIE
KEL 121553	Zawór antyskażeniowy KELLER	1/2"	1	8
KEL 121554	Zawór antyskażeniowy KELLER	3/4"	1	14
KEL 121555	Zawór antyskażeniowy KELLER	1"	1	9

max. ciśnienie pracy: 1,0MPa
max temp. pracy: 65°C (oraz 90°C przez 1 godzinę)
materiał: mosiądz CW617N





1.12.2. ZŁĄCZKI MOSIĘŻNE

Złączki mosiężne KELLER HARD

Przebadanie złązek mosiężnych przez Instytut Nafty i Gazu – Państwowy Instytut Badawczy z Krakowa, a następnie uzyskanie Aprobaty Technicznej wydanej przez Instytut Techniki Budowlanej z Warszawy potwierdziło, że złączki mosiężne KELLER HARD mogą pracować przy następujących parametrach:

- max. ciśnienie robocze 1,6 MPa (16 bar)
- temperatura pracy (bez śrubunków) od -30°C do +180°C
- temperatura pracy (śrubunki) od -30°C do +120°C

Złączki mosiężne KELLER HARD mogą być stosowane do łączenia rur i elementów instalacyjnych wykonanych z miedzi, stopów z miedzi, stali lub żeliwa, z końcówkami z gwintem, w instalacjach:

- grzewczych
- wodociągowych wody zimnej i ciepłej
- wody pitnej (atest PZH)
- wody lodowej, gdzie czynnikiem roboczym jest:
 - woda
 - roztwór wody z glikolem



KOD TOWARU	NAZWA TOWARU	ŚREDNICA
KEL 022081	Nypel mosiężny KELLER HARD	3/8"
KEL 022098	Nypel mosiężny KELLER HARD	1/2"
KEL 022074	Nypel mosiężny KELLER HARD	3/4"
KEL 022128	Nypel mosiężny KELLER HARD	1"
KEL 022135	Nypel mosiężny KELLER HARD	1 1/4"
KEL 022111	Nypel mosiężny KELLER HARD	1 1/2"
KEL 022104	Nypel mosiężny KELLER HARD	2"

KOD TOWARU	NAZWA TOWARU	ŚREDNICA
KEL 022173	Mufa mosiężna KELLER HARD	3/8"
KEL 022159	Mufa mosiężna KELLER HARD	1/2"
KEL 022197	Mufa mosiężna KELLER HARD	3/4"
KEL 022166	Mufa mosiężna KELLER HARD	1"
KEL 022180	Mufa mosiężna KELLER HARD	1 1/4"
KEL 022142	Mufa mosiężna KELLER HARD	1 1/2"
KEL 022326	Mufa mosiężna KELLER HARD	2"



KOD TOWARU	NAZWA TOWARU	ŚREDNICA
KEL 022470	Redukcja mosiężna KELLER HARD	1/2" x 3/8"
KEL 022463	Redukcja mosiężna KELLER HARD	3/4" x 1/2"
KEL 022487	Redukcja mosiężna KELLER HARD	1" x 1/2"
KEL 022296	Redukcja mosiężna KELLER HARD	1" x 3/4"
KEL 022456	Redukcja mosiężna KELLER HARD	1 1/4" x 3/4"
KEL 022395	Redukcja mosiężna KELLER HARD	1 1/4" x 1"
KEL 022258	Redukcja mosiężna KELLER HARD	1 1/2" x 1"
KEL 022449	Redukcja mosiężna KELLER HARD	1 1/2" x 1 1/4"
KEL 022319	Redukcja mosiężna KELLER HARD	2" x 1"
KEL 022302	Redukcja mosiężna KELLER HARD	2" x 1 1/4"
KEL 022388	Redukcja mosiężna KELLER HARD	2" x 1 1/2"



KOD TOWARU	NAZWA TOWARU	ŚREDNICA
KEL 022418	Nypel redukcyjny mosiężny KELLER HARD	1/2" x 3/8"
KEL 022333	Nypel redukcyjny mosiężny KELLER HARD	3/4" x 1/2"
KEL 022357	Nypel redukcyjny mosiężny KELLER HARD	1" x 1/2"
KEL 022364	Nypel redukcyjny mosiężny KELLER HARD	1" x 3/4"
KEL 022241	Nypel redukcyjny mosiężny KELLER HARD	1 1/4" x 1"
KEL 022340	Nypel redukcyjny mosiężny KELLER HARD	1 1/2" x 1"
KEL 022289	Nypel redukcyjny mosiężny KELLER HARD	2" x 1"
KEL 022227	Nypel redukcyjny mosiężny KELLER HARD	2" x 1 1/4"
KEL 022432	Nypel redukcyjny mosiężny KELLER HARD	2" x 1 1/2"



KOD TOWARU	NAZWA TOWARU	ŚREDNICA
KEL 022425	Redukcja mufowo-nyplowa KELLER HARD	1/2" x 3/8"
KEL 022272	Redukcja mufowo-nyplowa KELLER HARD	3/4" x 1/2"
KEL 022494	Redukcja mufowo-nyplowa KELLER HARD	1" x 3/4"



KOD TOWARU	NAZWA TOWARU	ŚREDNICA
KEL 022401	Kolano mosiężne KELLER HARD WW	3/8"
KEL 022210	Kolano mosiężne KELLER HARD WW	1/2"
KEL 022234	Kolano mosiężne KELLER HARD WW	3/4"
KEL 022371	Kolano mosiężne KELLER HARD WW	1"
KEL 022739	Kolano mosiężne KELLER HARD WW	1 1/4"
KEL 022661	Kolano mosiężne KELLER HARD WW	1 1/2"
KEL 022548	Kolano mosiężne KELLER HARD WW	2"





KOD TOWARU	NAZWA TOWARU	ŚREDNICA
KEL 022654	Kolano mosiężne KELLER HARD WZ	3/8"
KEL 022555	Kolano mosiężne KELLER HARD WZ	1/2"
KEL 022531	Kolano mosiężne KELLER HARD WZ	3/4"
KEL 022746	Kolano mosiężne KELLER HARD WZ	1"
KEL 022630	Kolano mosiężne KELLER HARD WZ	1 1/4"
KEL 022593	Kolano mosiężne KELLER HARD WZ	1 1/2"
KEL 022562	Kolano mosiężne KELLER HARD WZ	2"



KOD TOWARU	NAZWA TOWARU	ŚREDNICA
KEL 022616	Trójnik mosiężny KELLER HARD	3/8"
KEL 022685	Trójnik mosiężny KELLER HARD	1/2"
KEL 022708	Trójnik mosiężny KELLER HARD	3/4"
KEL 022722	Trójnik mosiężny KELLER HARD	1"
KEL 022524	Trójnik mosiężny KELLER HARD	1 1/4"
KEL 022609	Trójnik mosiężny KELLER HARD	1 1/2"
KEL 022647	Trójnik mosiężny KELLER HARD	2"



KOD TOWARU	NAZWA TOWARU	ŚREDNICA
KEL 022517	Trójnik mosiężny KELLER HARD WZ	1/2"
KEL 022623	Trójnik mosiężny KELLER HARD WZ	3/4"
KEL 022692	Trójnik mosiężny KELLER HARD WZ	1"



KOD TOWARU	NAZWA TOWARU	ŚREDNICA
KEL 022715	Trójnik redukcyjny mosiężny KELLER HARD	3/4" x 1/2"
KEL 022678	Trójnik redukcyjny mosiężny KELLER HARD	1" x 1/2"
KEL 022586	Trójnik redukcyjny mosiężny KELLER HARD	1" x 3/4"



KOD TOWARU	NAZWA TOWARU	ŚREDNICA
KEL 023545	Śrubunek prosty długi z oringiem KELLER HARD	1/2"
KEL 023552	Śrubunek prosty długi z oringiem KELLER HARD	3/4"
KEL 023569	Śrubunek prosty długi z oringiem KELLER HARD	1"



KOD TOWARU	NAZWA TOWARU	ŚREDNICA
KEL 023576	Śrubunek prosty długi kulisty KELLER HARD	1/2"
KEL 023583	Śrubunek prosty długi kulisty KELLER HARD	3/4"
KEL 023590	Śrubunek prosty długi kulisty KELLER HARD	1"



KOD TOWARU	NAZWA TOWARU	ŚREDNICA
KEL 033728	Przedłużka mosiężna KELLER HARD	1/2" x 10 mm
KEL 033674	Przedłużka mosiężna KELLER HARD	1/2" x 15 mm
KEL 033711	Przedłużka mosiężna KELLER HARD	1/2" x 20 mm
KEL 033681	Przedłużka mosiężna KELLER HARD	1/2" x 25 mm
KEL 033704	Przedłużka mosiężna KELLER HARD	1/2" x 30 mm
KEL 033698	Przedłużka mosiężna KELLER HARD	1/2" x 40 mm
KEL 033735	Przedłużka mosiężna KELLER HARD	1/2" x 50 mm

Złączki mosiężne żółte

- Łączniki mosiężne KELLER do instalacji ogrzewania, chłodzenia i wody użytkowej
- Temperatura pracy (bez śrubunków) od -30°C do +180°C
- Temperatura pracy (śrubunki) od -30°C do +120°C
- Maksymalne ciśnienie pracy 1,6 MPa (16 bar)

KOD TOWARU	NAZWA TOWARU	ŚREDNICA
KEL 141000	Śrubunek prosty o-ring	3/8"
KEL 141010	Śrubunek prosty o-ring	1/2"
KEL 141020	Śrubunek prosty o-ring	3/4"
KEL 141030	Śrubunek prosty o-ring	1"
KEL 141040	Śrubunek prosty o-ring	1 1/4"



KOD TOWARU	NAZWA TOWARU	ŚREDNICA
KEL 141050	Śrubunek prosty stożek	3/8"
KEL 141060	Śrubunek prosty stożek	1/2"
KEL 141070	Śrubunek prosty stożek	3/4"
KEL 141080	Śrubunek prosty stożek	1"
KEL 141090	Śrubunek prosty stożek	1 1/4"



KOD TOWARU	NAZWA TOWARU	ŚREDNICA
KEL 142000	Śrubunek kątowy o-ring	1/2"
KEL 142010	Śrubunek kątowy o-ring	3/4"
KEL 142020	Śrubunek kątowy o-ring	1"



KOD TOWARU	NAZWA TOWARU	ŚREDNICA
KEL 142030	Śrubunek kątowy stożek	1/2"
KEL 142040	Śrubunek kątowy stożek	3/4"
KEL 142050	Śrubunek kątowy stożek	1"



KOD TOWARU	NAZWA TOWARU	ŚREDNICA
KEL 143000	Korek	1/2"
KEL 143010	Korek	3/4"



KOD TOWARU	NAZWA TOWARU	ŚREDNICA
KEL 143020	Zaślepka	1/2"
KEL 143030	Zaślepka	3/4"



KOD TOWARU	NAZWA TOWARU	ŚREDNICA
KEL 143040	Nypel	3/8"
KEL 143050	Nypel	1/2"
KEL 143060	Nypel	3/4"
KEL 143070	Nypel	1"
KEL 143080	Nypel	1 1/4"





KOD TOWARU	NAZWA TOWARU	ŚREDNICA
KEL 143090	Mufa	1/2"
KEL 143100	Mufa	3/4"
KEL 143110	Mufa	1"
KEL 143120	Mufa	1 1/4"



KOD TOWARU	NAZWA TOWARU	ŚREDNICA
KEL 143130	Nypel redukcyjny	1/2" x 3/8"
KEL 143140	Nypel redukcyjny	3/4" x 1/2"
KEL 143150	Nypel redukcyjny	3/4" x 1"



KOD TOWARU	NAZWA TOWARU	ŚREDNICA
KEL 143160	Redukcja	1/2" x 3/8"
KEL 143170	Redukcja	1/2" x 1"
KEL 143180	Redukcja	3/4" x 1/2"
KEL 143190	Redukcja	3/4" x 1"
KEL 143200	Redukcja	1" x 1 1/4"



KOD TOWARU	NAZWA TOWARU	ŚREDNICA
KEL 143210	Redukcja mufa-nypel	1/2" x 3/8"
KEL 143220	Redukcja mufa-nypel	3/4" x 1/2"
KEL 143230	Redukcja mufa-nypel	3/4" x 1"
KEL 143240	Redukcja mufa-nypel	1" x 1 1/4"



KOD TOWARU	NAZWA TOWARU	ŚREDNICA
KEL 143250	Mufa redukcyjna	1/2" x 3/8"
KEL 143260	Mufa redukcyjna	3/4" x 1/2"
KEL 143270	Mufa redukcyjna	1/2" x 1"
KEL 143280	Mufa redukcyjna	3/4" x 1"



KOD TOWARU	NAZWA TOWARU	ŚREDNICA
KEL 143290	Kolano ww	3/8"
KEL 143300	Kolano ww	1/2"
KEL 143310	Kolano ww	3/4"
KEL 143320	Kolano ww	1"



KOD TOWARU	NAZWA TOWARU	ŚREDNICA
KEL 143330	Kolano wz	3/8"
KEL 143340	Kolano wz	1/2"
KEL 143350	Kolano wz	3/4"
KEL 143360	Kolano wz	1"



KOD TOWARU	NAZWA TOWARU	ŚREDNICA
KEL 143370	Trójnik	1/2"
KEL 143380	Trójnik	3/4"
KEL 143390	Trójnik	1"

KOD TOWARU	NAZWA TOWARU	ŚREDNICA [MM]
KEL 143410	Przedłużka	1/2" x 10
KEL 143415	Przedłużka	1/2" x 15
KEL 143420	Przedłużka	1/2" x 20
KEL 143425	Przedłużka	1/2" x 25
KEL 143430	Przedłużka	1/2" x 30
KEL 143440	Przedłużka	1/2" x 40
KEL 143450	Przedłużka	1/2" x 50



Złączki mosiężne chromowane

- Łączniki mosiężne chromowane KELLER do instalacji ogrzewania, chłodzenia i wody użytkowej
- Temperatura pracy (bez śrubunków) od -30°C do +180°C
- Temperatura pracy (śrubunki) od -30°C do +120°C
- Maksymalne ciśnienie pracy 1,6 MPa (16 bar)

KOD TOWARU	NAZWA TOWARU	ŚREDNICA
KEL 143291	Kolano chrom ww	3/8"
KEL 143301	Kolano chrom ww	1/2"
KEL 143311	Kolano chrom ww	3/4"



KOD TOWARU	NAZWA TOWARU	ŚREDNICA
KEL 143331	Kolano chrom wz	3/8"
KEL 143341	Kolano chrom wz	1/2"
KEL 143351	Kolano chrom wz	3/4"



KOD TOWARU	NAZWA TOWARU	ŚREDNICA
KEL 143371	Trójnik chrom	3/8"
KEL 143381	Trójnik chrom	1/2"
KEL 143391	Trójnik chrom	3/4"



KOD TOWARU	NAZWA TOWARU	ŚREDNICA [MM]
KEL 143510	Przedłużka chrom	1/2" x 10
KEL 143515	Przedłużka chrom	1/2" x 15
KEL 143520	Przedłużka chrom	1/2" x 20
KEL 143525	Przedłużka chrom	1/2" x 25
KEL 143530	Przedłużka chrom	1/2" x 30
KEL 143540	Przedłużka chrom	1/2" x 40
KEL 143550	Przedłużka chrom	1/2" x 50
KEL 143560	Przedłużka chrom	1/2" x 60
KEL 143580	Przedłużka chrom	1/2" x 80
KEL 143500	Przedłużka chrom	1/2" x 100
KEL 143511	Przedłużka chrom	3/4" x 10
KEL 143521	Przedłużka chrom	3/4" x 20
KEL 143541	Przedłużka chrom	3/4" x 40
KEL 143551	Przedłużka chrom	3/4" x 50





KOD TOWARU	NAZWA TOWARU	ŚREDNICA
KEL 143091	Mufa chrom	3/8"
KEL 143101	Mufa chrom	1/2"
KEL 143111	Mufa chrom	3/4"



KOD TOWARU	NAZWA TOWARU	ŚREDNICA
KEL 143131	Mufa redukcyjna chrom	3/8" x 1/2"
KEL 143132	Mufa redukcyjna chrom	1/2" x 3/4"



KOD TOWARU	NAZWA TOWARU	ŚREDNICA
KEL 143133	Redukcja mufa-nypel chrom	3/8" x 1/2"
KEL 143134	Redukcja mufa-nypel chrom	1/2" x 3/4"



KOD TOWARU	NAZWA TOWARU	ŚREDNICA
KEL 143135	Nypel redukcyjny chrom	3/8" x 1/2"
KEL 143136	Nypel redukcyjny chrom	1/2" x 3/4"



KOD TOWARU	NAZWA TOWARU	ŚREDNICA
KEL 143137	Redukcja chrom	3/8" x 1/2"
KEL 143138	Redukcja chrom	1/2" x 3/4"



KOD TOWARU	NAZWA TOWARU	ŚREDNICA
KEL 143041	Nypel chrom	3/8"
KEL 143042	Nypel chrom	1/2"
KEL 143043	Nypel chrom	3/4"

1.12.3. PRZYŁĄCZA ELASTYCZNE

Przyłącza elastyczne do urządzeń grzewczych i klimatyzacyjnych

Przyłącze elastyczne w oplocie ze stali nierdzewnej WW

- Max ciśnienie robocze:
o dla DN13 i DN18: 1,2 MPa (12 bar)
o dla DN25 i DN32: 1,0 MPa (10 bar)
- Max temperatura robocza: +110°C

Materiały:

- nakrętki (1): mosiądz CW617N z powłoką niklową;
- końcówka (3): mosiądz CW617N
- opaski zaciskowe (6): stal nierdzewna (1.4301)
- wąż (4): mieszanka gumowa EPDM
- oplot (5): stal nierdzewna (1.4301)
- uszczelki (2): mieszanka gumowa EPDM

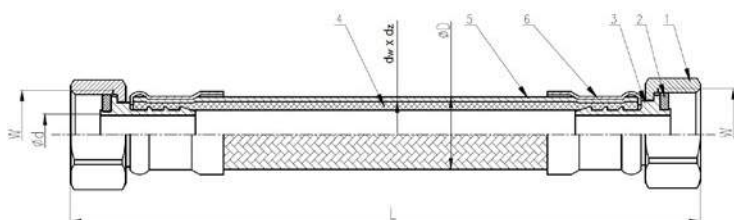

KOD TOWARU	NAZWA TOWARU	ŚREDNICA	DŁUGOŚĆ [CM]
KEL028953	Przyłącze elastyczne w oplocie ze stali nierdzewnej WW, DN13	1/2"	30
KEL028861	Przyłącze elastyczne w oplocie ze stali nierdzewnej WW, DN13	1/2"	40
KEL028922	Przyłącze elastyczne w oplocie ze stali nierdzewnej WW, DN13	1/2"	50
KEL028939	Przyłącze elastyczne w oplocie ze stali nierdzewnej WW, DN13	1/2"	60
KEL028991	Przyłącze elastyczne w oplocie ze stali nierdzewnej WW, DN18	3/4"	30
KEL029028	Przyłącze elastyczne w oplocie ze stali nierdzewnej WW, DN18	3/4"	40
KEL029042	Przyłącze elastyczne w oplocie ze stali nierdzewnej WW, DN18	3/4"	50
KEL028885	Przyłącze elastyczne w oplocie ze stali nierdzewnej WW, DN18	3/4"	60
KEL028984	Przyłącze elastyczne w oplocie ze stali nierdzewnej WW, DN18	3/4"	70



KOD TOWARU	NAZWA TOWARU	ŚREDNICA	DŁUGOŚĆ [CM]
KEL029103	Przyłącze elastyczne w oplocie ze stali nierdzewnej WW, DN18	3/4"	80
KEL029141	Przyłącze elastyczne w oplocie ze stali nierdzewnej WW, DN18	3/4"	90
KEL029097	Przyłącze elastyczne w oplocie ze stali nierdzewnej WW, DN18	3/4"	100
KEL029134	Przyłącze elastyczne w oplocie ze stali nierdzewnej WW, DN18	3/4"	120
KEL029110	Przyłącze elastyczne w oplocie ze stali nierdzewnej WW, DN18	3/4"	150
KEL029127	Przyłącze elastyczne w oplocie ze stali nierdzewnej WW, DN25	1"	30
KEL029295	Przyłącze elastyczne w oplocie ze stali nierdzewnej WW, DN25	1"	40
KEL029165	Przyłącze elastyczne w oplocie ze stali nierdzewnej WW, DN25	1"	50
KEL029196	Przyłącze elastyczne w oplocie ze stali nierdzewnej WW, DN25	1"	60
KEL029189	Przyłącze elastyczne w oplocie ze stali nierdzewnej WW, DN25	1"	70
KEL029325	Przyłącze elastyczne w oplocie ze stali nierdzewnej WW, DN25	1"	80
KEL029332	Przyłącze elastyczne w oplocie ze stali nierdzewnej WW, DN25	1"	90
KEL029257	Przyłącze elastyczne w oplocie ze stali nierdzewnej WW, DN25	1"	100
KEL029318	Przyłącze elastyczne w oplocie ze stali nierdzewnej WW, DN25	1"	120
KEL029233	Przyłącze elastyczne w oplocie ze stali nierdzewnej WW, DN25	1"	150
KEL029264	Przyłącze elastyczne w oplocie ze stali nierdzewnej WW, DN32	1 1/4"	30
KEL029219	Przyłącze elastyczne w oplocie ze stali nierdzewnej WW, DN32	1 1/4"	40
KEL029349	Przyłącze elastyczne w oplocie ze stali nierdzewnej WW, DN32	1 1/4"	50
KEL029271	Przyłącze elastyczne w oplocie ze stali nierdzewnej WW, DN32	1 1/4"	60
KEL029158	Przyłącze elastyczne w oplocie ze stali nierdzewnej WW, DN32	1 1/4"	70
KEL029301	Przyłącze elastyczne w oplocie ze stali nierdzewnej WW, DN32	1 1/4"	80

Przyłącze elastyczne w oplocie ze stali nierdzewnej WZ

- Max ciśnienie robocze:
o dla DN13 i DN18: 1,2 MPa (12 bar)
o dla DN25 i DN32: 1,0 MPa (10 bar)
- Max temperatura robocza: +110°C

Materiały:

- nakrętka (1), końcówka z gwintem zewnętrznym (7): mosiądz CW617N z powłoką niklową
- końcówka (3): mosiądz CW617N
- opaski zaciskowe (6): stal nierdzewna (1.4301)
- wąż (4): mieszanka gumowa EPDM
- oplót (5): stal nierdzewna (1.4301)
- uszczelki (2): mieszanka gumowa EPDM

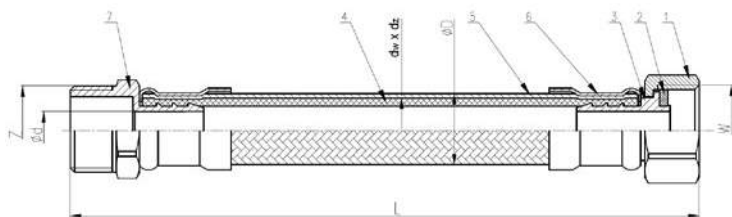

KOD TOWARU	NAZWA TOWARU	ŚREDNICA	DŁUGOŚĆ [CM]
KEL028700	Przyłącze elastyczne w oplocie ze stali nierdzewnej WZ, DN13	1/2"	30
KEL028731	Przyłącze elastyczne w oplocie ze stali nierdzewnej WZ, DN13	1/2"	40
KEL028762	Przyłącze elastyczne w oplocie ze stali nierdzewnej WZ, DN13	1/2"	50
KEL028724	Przyłącze elastyczne w oplocie ze stali nierdzewnej WZ, DN13	1/2"	60
KEL028748	Przyłącze elastyczne w oplocie ze stali nierdzewnej WZ, DN18	3/4"	30
KEL028779	Przyłącze elastyczne w oplocie ze stali nierdzewnej WZ, DN18	3/4"	40
KEL028717	Przyłącze elastyczne w oplocie ze stali nierdzewnej WZ, DN18	3/4"	50
KEL028755	Przyłącze elastyczne w oplocie ze stali nierdzewnej WZ, DN18	3/4"	60
KEL029080	Przyłącze elastyczne w oplocie ze stali nierdzewnej WZ, DN18	3/4"	70
KEL028977	Przyłącze elastyczne w oplocie ze stali nierdzewnej WZ, DN18	3/4"	80
KEL028946	Przyłącze elastyczne w oplocie ze stali nierdzewnej WZ, DN18	3/4"	90
KEL029011	Przyłącze elastyczne w oplocie ze stali nierdzewnej WZ, DN18	3/4"	100



KOD TOWARU	NAZWA TOWARU	ŚREDNICA	DŁUGOŚĆ [CM]
KEL028960	Przyłącze elastyczne w oplocie ze stali nierdzewnej WZ, DN18	3/4"	120
KEL028847	Przyłącze elastyczne w oplocie ze stali nierdzewnej WZ, DN18	3/4"	150
KEL029073	Przyłącze elastyczne w oplocie ze stali nierdzewnej WZ, DN25	1"	30
KEL028915	Przyłącze elastyczne w oplocie ze stali nierdzewnej WZ, DN25	1"	40
KEL028892	Przyłącze elastyczne w oplocie ze stali nierdzewnej WZ, DN25	1"	50
KEL028878	Przyłącze elastyczne w oplocie ze stali nierdzewnej WZ, DN25	1"	60
KEL029004	Przyłącze elastyczne w oplocie ze stali nierdzewnej WZ, DN25	1"	70
KEL029035	Przyłącze elastyczne w oplocie ze stali nierdzewnej WZ, DN25	1"	80
KEL028809	Przyłącze elastyczne w oplocie ze stali nierdzewnej WZ, DN25	1"	90
KEL028816	Przyłącze elastyczne w oplocie ze stali nierdzewnej WZ, DN25	1"	100
KEL029059	Przyłącze elastyczne w oplocie ze stali nierdzewnej WZ, DN25	1"	120
KEL028786	Przyłącze elastyczne w oplocie ze stali nierdzewnej WZ, DN25	1"	150
KEL028823	Przyłącze elastyczne w oplocie ze stali nierdzewnej WZ, DN32	1 1/4"	30
KEL028854	Przyłącze elastyczne w oplocie ze stali nierdzewnej WZ, DN32	1 1/4"	40
KEL029066	Przyłącze elastyczne w oplocie ze stali nierdzewnej WZ, DN32	1 1/4"	50
KEL028908	Przyłącze elastyczne w oplocie ze stali nierdzewnej WZ, DN32	1 1/4"	60
KEL028830	Przyłącze elastyczne w oplocie ze stali nierdzewnej WZ, DN32	1 1/4"	70
KEL028793	Przyłącze elastyczne w oplocie ze stali nierdzewnej WZ, DN32	1 1/4"	80

Przyłącze elastyczne w oplocie ze stali nierdzymnej z kolankiem WZ

- Max ciśnienie robocze: 1,0 MPa (10 bar)
- Max temperatura robocza: +110°C

Materiały:

- nakrętka (1), końcówka z gwintem zewnętrznym (7): mosiądz CW617N z powłoką niklową;
- końcówka kolankowa (7): mosiądz CW602N lub CW509L z powłoką niklową;
- opaski zaciskowe (6): stal nierdzymna (1.4301)
- wąż (4): mieszanka gumowa EPDM
- oplót (5): stal nierdzymna (1.4301)
- uszczelki (2): mieszanka gumowa EPDM

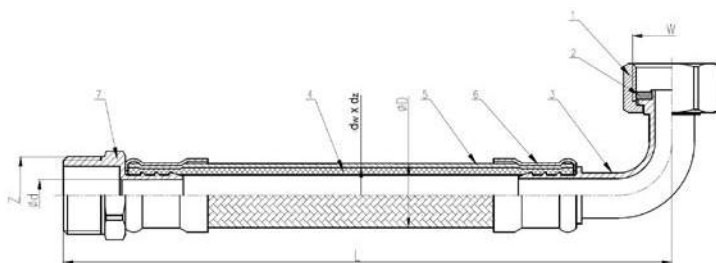

KOD TOWARU	NAZWA TOWARU	ŚREDNICA	DŁUGOŚĆ [CM]
KEL029202	Przyłącze elastyczne w oplocie ze stali nierdzymnej z kolankiem WZ, DN25	1"	40
KEL029288	Przyłącze elastyczne w oplocie ze stali nierdzymnej z kolankiem WZ, DN25	1"	50
KEL029172	Przyłącze elastyczne w oplocie ze stali nierdzymnej z kolankiem WZ, DN25	1"	60
KEL029240	Przyłącze elastyczne w oplocie ze stali nierdzymnej z kolankiem WZ, DN25	1"	70
KEL029226	Przyłącze elastyczne w oplocie ze stali nierdzymnej z kolankiem WZ, DN25	1"	80
KEL029363	Przyłącze elastyczne w oplocie ze stali nierdzymnej z kolankiem WZ, DN25	1"	90
KEL029387	Przyłącze elastyczne w oplocie ze stali nierdzymnej z kolankiem WZ, DN25	1"	100
KEL029370	Przyłącze elastyczne w oplocie ze stali nierdzymnej z kolankiem WZ, DN25	1"	120
KEL029356	Przyłącze elastyczne w oplocie ze stali nierdzymnej z kolankiem WZ, DN25	1"	150



Przyłącze elastyczne (wężyki)

Przyłącze elastyczne w oplocie ze stali nierdzewnej WW

- Max ciśnienie robocze: 1,2 MPa (12 bar)
- Max temperatura robocza: +110°C

Materiały:

- nakrętki (1),(9): mosiądz CW617N z powłoką niklową
- końcówki (3),(7): mosiądz CW617N
- opaski zaciskowe (6): stal nierdzewna (1.4301)
- wąż (4): mieszanka gumowa EPDM
- opłot (5): stal nierdzewna (1.4301)
- uszczelki (2),(8): mieszanka gumowa EPDM

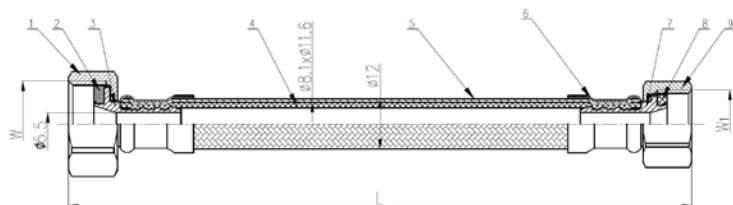

KOD TOWARU	NAZWA TOWARU	ŚREDNICA	DŁUGOŚĆ [CM]
KEL 143601	Przyłącze elastyczne w oplocie ze stali nierdzewnej (ww)	3/4" x 3/4"	30
KEL 143602	Przyłącze elastyczne w oplocie ze stali nierdzewnej (ww)	3/4" x 3/4"	40
KEL 143603	Przyłącze elastyczne w oplocie ze stali nierdzewnej (ww)	3/4" x 3/4"	50
KEL 143605	Przyłącze elastyczne w oplocie ze stali nierdzewnej (ww)	1/2" x 3/4"	30
KEL 143607	Przyłącze elastyczne w oplocie ze stali nierdzewnej (ww)	1/2" x 3/4"	40
KEL 143608	Przyłącze elastyczne w oplocie ze stali nierdzewnej (ww)	1/2" x 3/4"	50
KEL 143609	Przyłącze elastyczne w oplocie ze stali nierdzewnej (ww)	1/2" x 1/2"	20
KEL 143610	Przyłącze elastyczne w oplocie ze stali nierdzewnej (ww)	1/2" x 1/2"	25
KEL 143611	Przyłącze elastyczne w oplocie ze stali nierdzewnej (ww)	1/2" x 1/2"	30
KEL 143612	Przyłącze elastyczne w oplocie ze stali nierdzewnej (ww)	1/2" x 1/2"	35
KEL 143613	Przyłącze elastyczne w oplocie ze stali nierdzewnej (ww)	1/2" x 1/2"	40
KEL 143614	Przyłącze elastyczne w oplocie ze stali nierdzewnej (ww)	1/2" x 1/2"	45
KEL 143615	Przyłącze elastyczne w oplocie ze stali nierdzewnej (ww)	1/2" x 1/2"	50

KOD TOWARU	NAZWA TOWARU	ŚREDNICA	DŁUGOŚĆ [CM]
KEL 143616	Przyłącze elastyczne w oplocie ze stali nierdzewnej (ww)	1/2" x 1/2"	55
KEL 143617	Przyłącze elastyczne w oplocie ze stali nierdzewnej (ww)	1/2" x 1/2"	60
KEL 143618	Przyłącze elastyczne w oplocie ze stali nierdzewnej (ww)	1/2" x 1/2"	70
KEL 143619	Przyłącze elastyczne w oplocie ze stali nierdzewnej (ww)	1/2" x 1/2"	80
KEL 143620	Przyłącze elastyczne w oplocie ze stali nierdzewnej (ww)	1/2" x 1/2"	90
KEL 143621	Przyłącze elastyczne w oplocie ze stali nierdzewnej (ww)	1/2" x 1/2"	100
KEL 143622	Przyłącze elastyczne w oplocie ze stali nierdzewnej (ww)	1/2" x 1/2"	120
KEL 143623	Przyłącze elastyczne w oplocie ze stali nierdzewnej (ww)	1/2" x 1/2"	150
KEL 143626	Przyłącze elastyczne w oplocie ze stali nierdzewnej (ww)	1/2" x 3/8"	20
KEL 143627	Przyłącze elastyczne w oplocie ze stali nierdzewnej (ww)	1/2" x 3/8"	30
KEL 143628	Przyłącze elastyczne w oplocie ze stali nierdzewnej (ww)	1/2" x 3/8"	40
KEL 143629	Przyłącze elastyczne w oplocie ze stali nierdzewnej (ww)	1/2" x 3/8"	50
KEL 143630	Przyłącze elastyczne w oplocie ze stali nierdzewnej (ww)	1/2" x 3/8"	60
KEL 143631	Przyłącze elastyczne w oplocie ze stali nierdzewnej (ww)	3/8" x 3/8"	20
KEL 143632	Przyłącze elastyczne w oplocie ze stali nierdzewnej (ww)	3/8" x 3/8"	30
KEL 143633	Przyłącze elastyczne w oplocie ze stali nierdzewnej (ww)	3/8" x 3/8"	40
KEL 143634	Przyłącze elastyczne w oplocie ze stali nierdzewnej (ww)	3/8" x 3/8"	50
KEL 143635	Przyłącze elastyczne w oplocie ze stali nierdzewnej (ww)	3/8" x 3/8"	60

Przyłącze elastyczne w oplocie ze stali nierdzewnej WZ

- Max ciśnienie robocze: 1,2 MPa (12 bar)
- Max temperatura robocza: +110°C

Materiały:

- nakrętka (1),końcówka z gwintem zewnętrznym (7): mosiądz CW617N z powłoką niklową
- końcówka (3): mosiądz CW617N
- opaski zaciskowe (6): stal nierdzewna (1.4301)
- wąż (4): mieszanka gumowa EPDM
- opłot (5): stal nierdzewna (1.4301)
- uszczelka (2): mieszanka gumowa EPDM

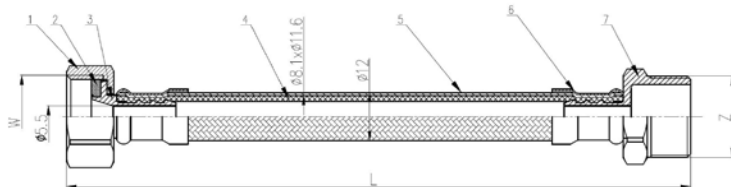

KOD TOWARU	NAZWA TOWARU	ŚREDNICA	DŁUGOŚĆ [CM]
KEL 143636	Przyłącze elastyczne w oplocie ze stali nierdzewnej (wz)	1/2" x 1/2"	20
KEL 143637	Przyłącze elastyczne w oplocie ze stali nierdzewnej (wz)	1/2" x 1/2"	25
KEL 143638	Przyłącze elastyczne w oplocie ze stali nierdzewnej (wz)	1/2" x 1/2"	30
KEL 143639	Przyłącze elastyczne w oplocie ze stali nierdzewnej (wz)	1/2" x 1/2"	40
KEL 143640	Przyłącze elastyczne w oplocie ze stali nierdzewnej (wz)	1/2" x 1/2"	45
KEL 143641	Przyłącze elastyczne w oplocie ze stali nierdzewnej (wz)	1/2" x 1/2"	50
KEL 143642	Przyłącze elastyczne w oplocie ze stali nierdzewnej (wz)	1/2" x 1/2"	60
KEL 143643	Przyłącze elastyczne w oplocie ze stali nierdzewnej (wz)	1/2" x 1/2"	70
KEL 143644	Przyłącze elastyczne w oplocie ze stali nierdzewnej (wz)	1/2" x 1/2"	80
KEL 143645	Przyłącze elastyczne w oplocie ze stali nierdzewnej (wz)	1/2" x 1/2"	90
KEL 143646	Przyłącze elastyczne w oplocie ze stali nierdzewnej (wz)	1/2" x 1/2"	100
KEL 143647	Przyłącze elastyczne w oplocie ze stali nierdzewnej (wz)	1/2" x 1/2"	120
KEL 143648	Przyłącze elastyczne w oplocie ze stali nierdzewnej (wz)	1/2" x 1/2"	150
KEL 143649	Przyłącze elastyczne w oplocie ze stali nierdzewnej (wz)	3/8" x 3/8"	30
KEL 143650	Przyłącze elastyczne w oplocie ze stali nierdzewnej (wz)	3/8" x 3/8"	40

Przyłącze elastyczne w oplocie ze stali nierdzewnej do baterii (długo i krótkie)

- Max ciśnienie robocze: 1,2 MPa (12 bar)
- Max temperatura robocza: +110°C

Materiały:

- nakrętka (1),końcówka z gwintem zewnętrznym (7): mosiądz CW617N z powłoką niklową
- końcówka (3): mosiądz CW617N
- opaski zaciskowe (6): stal nierdzewna (1.4301)
- wąż (4): mieszanka gumowa EPDM
- opłot (5): stal nierdzewna (1.4301)
- uszczelka (2): mieszanka gumowa EPDM
- uszczelka typu o-ring (8): mieszanka gumowa EPDM

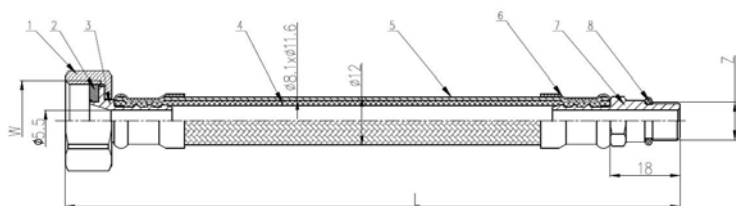
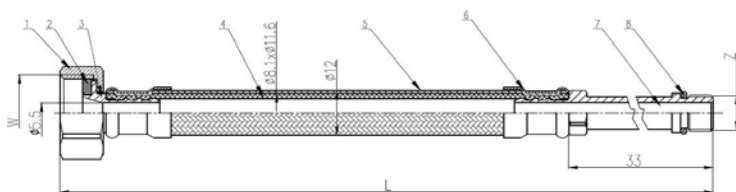

KOD TOWARU	NAZWA TOWARU	ŚREDNICA	DŁUGOŚĆ [CM]
KEL 143651	Przyłącze elastyczne w oplocie ze stali nierdzewnej do baterii (długoie)	M10 x 1 - 1/2"	30
KEL 143652	Przyłącze elastyczne w oplocie ze stali nierdzewnej do baterii (długoie)	M10 x 1 - 1/2"	40
KEL 143653	Przyłącze elastyczne w oplocie ze stali nierdzewnej do baterii (długoie)	M10 x 1 - 1/2"	50
KEL 143654	Przyłącze elastyczne w oplocie ze stali nierdzewnej do baterii (długoie)	M10 x 1 - 1/2"	60
KEL 143655	Przyłącze elastyczne w oplocie ze stali nierdzewnej do baterii (długoie)	M10 x 1 - 1/2"	70
KEL 143656	Przyłącze elastyczne w oplocie ze stali nierdzewnej do baterii (długoie)	M10 x 1 - 1/2"	80
KEL 143657	Przyłącze elastyczne w oplocie ze stali nierdzewnej do baterii (długoie)	M10 x 1 - 3/8"	30



KOD TOWARU	NAZWA TOWARU	ŚREDNICA	DŁUGOŚĆ [CM]
KEL 143658	Przyłącze elastyczne w oplocie ze stali nierdzewnej do baterii (długie)	M10 x 1 - 3/8"	40
KEL 143659	Przyłącze elastyczne w oplocie ze stali nierdzewnej do baterii (długie)	M10 x 1 - 3/8"	50
KEL 143660	Przyłącze elastyczne w oplocie ze stali nierdzewnej do baterii (długie)	M10 x 1 - 3/8"	60
KEL 143661	Przyłącze elastyczne w oplocie ze stali nierdzewnej do baterii (długie)	M10 x 1 - 3/8"	80



KOD TOWARU	NAZWA TOWARU	ŚREDNICA	DŁUGOŚĆ [CM]
KEL 143662	Przyłącze elastyczne w oplocie ze stali nierdzewnej do baterii (krótkie)	M10 x 1 - 1/2"	30
KEL 143664	Przyłącze elastyczne w oplocie ze stali nierdzewnej do baterii (krótkie)	M10 x 1 - 1/2"	40
KEL 143665	Przyłącze elastyczne w oplocie ze stali nierdzewnej do baterii (krótkie)	M10 x 1 - 1/2"	50
KEL 143666	Przyłącze elastyczne w oplocie ze stali nierdzewnej do baterii (krótkie)	M10 x 1 - 1/2"	60
KEL 143667	Przyłącze elastyczne w oplocie ze stali nierdzewnej do baterii (krótkie)	M10 x 1 - 1/2"	70
KEL 143668	Przyłącze elastyczne w oplocie ze stali nierdzewnej do baterii (krótkie)	M10 x 1 - 1/2"	80
KEL 143669	Przyłącze elastyczne w oplocie ze stali nierdzewnej do baterii (krótkie)	M10 x 1 - 3/8"	30
KEL 143670	Przyłącze elastyczne w oplocie ze stali nierdzewnej do baterii (krótkie)	M10 x 1 - 3/8"	40
KEL 143671	Przyłącze elastyczne w oplocie ze stali nierdzewnej do baterii (krótkie)	M10 x 1 - 3/8"	50
KEL 143672	Przyłącze elastyczne w oplocie ze stali nierdzewnej do baterii (krótkie)	M10 x 1 - 3/8"	60
KEL 143673	Przyłącze elastyczne w oplocie ze stali nierdzewnej do baterii (krótkie)	M10 x 1 - 3/8"	80



Mów zawsze o certyfikacie
w systemie 1



1.13. PRZEWODY GAZOWE

Przewody gazowe elastyczne KELLER typu EURO FPGS 2 przeznaczone są do podłączania instalacji gazowych z urządzeniami domowymi zasilanymi paliwami gazowymi, w szczególności z kuchenkami gazowymi. Można je stosować wewnątrz i na zewnątrz pomieszczeń, w tym w obszarach objętych przepisami dotyczącymi reakcji na ogień. Przewody te zbudowane są z węża metalowego karbowanego w oplocie siatkowym, który pokryty jest powłoką PCV. Produkty posiadają certyfikat CE zgodności z normą PN-EN 14800:2010.

Przewody gazowe rozciągliwe KELLER typu PSR przeznaczone są do połączeń nieelastycznych (jednokrotnego formowania) urządzeń gazowych zamontowanych na stałe z instalacją gazową. Dedykowane są one do zastosowań w budownictwie mieszkaniowym i innych obiektach budowlanych, przede wszystkim do kotłów gazowych, gazowych podgrzewaczy wody, gazowych pomp ciepła, kominków gazowych. Rozciągliwe przewody do gazu typu PSR wykonane są z rury falistej odpornej na korozję pokrytej na zewnątrz tworzywem termokurczliwym samogasnącym.

Modele typu PSR wykonuje się w 3 rozmiarach: DN15, DN20 oraz DN25. Każdemu rozmiarowi odpowiada maksymalna moc urządzenia, dla jakiej można zastosować dane przyłącze:

- DN15 – zakończenia 1/2", do urządzeń o mocy do 20 kW dla gazów ziemnych oraz do 27 kW dla gazów skroplonych;
- DN20 – zakończenia 3/4", do urządzeń o mocy do 60 kW dla gazów ziemnych i skroplonych;
- DN25 – zakończenia 1", do urządzeń o mocy do 110 kW dla gazów ziemnych i skroplonych.



KOD TOWARU	NAZWA TOWARU	ILOŚĆ SZT. W OPAKOWANIU
KEL 020050	Przewód gazowy elastyczny KELLER FPGS-00 z zaworem L = 0,50	5
KEL 020075	Przewód gazowy elastyczny KELLER FPGS-00 z zaworem L = 0,75	5
KEL 020100	Przewód gazowy elastyczny KELLER FPGS-00 z zaworem L = 1,00	5
KEL 020125	Przewód gazowy elastyczny KELLER FPGS-00 z zaworem L = 1,25	5
KEL 020150	Przewód gazowy elastyczny KELLER FPGS-00 z zaworem L = 1,50	5
KEL 020200	Przewód gazowy elastyczny KELLER FPGS-00 z zaworem L = 2,00	5



KOD TOWARU	NAZWA TOWARU	ILOŚĆ SZT. W OPAKOWANIU
KEL 08A050	Przewód gazowy elastyczny KELLER FPGS-08A L = 0,50	5
KEL 08A075	Przewód gazowy elastyczny KELLER FPGS-08A L = 0,75	5
KEL 08A100	Przewód gazowy elastyczny KELLER FPGS-08A L = 1,00	5
KEL 08A125	Przewód gazowy elastyczny KELLER FPGS-08A L = 1,25	5
KEL 08A150	Przewód gazowy elastyczny KELLER FPGS-08A L = 1,50	5
KEL 08A200	Przewód gazowy elastyczny KELLER FPGS-08A L = 2,00	5



KOD TOWARU	NAZWA TOWARU	ILOŚĆ SZT. W OPAKOWANIU
KEL 04K050	Przewód gazowy elastyczny KELLER FPGS-04K z kolankiem L = 0,50	5
KEL 04K075	Przewód gazowy elastyczny KELLER FPGS-04K z kolankiem L = 0,75	5
KEL 04K100	Przewód gazowy elastyczny KELLER FPGS-04K z kolankiem L = 1,00	5
KEL 04K125	Przewód gazowy elastyczny KELLER FPGS-04K z kolankiem L = 1,25	5
KEL 04K150	Przewód gazowy elastyczny KELLER FPGS-04K z kolankiem L = 1,50	5
KEL 04K200	Przewód gazowy elastyczny KELLER FPGS-04K z kolankiem L = 2,00	5

KOD TOWARU	NAZWA TOWARU	ILOŚĆ SZT. W OPAKOWANIU
KEL 08N025	Przewód gazowy rozciągliwy KELLER DN 12, L = 250 / 450 ANT z nyplem	5
KEL 06N025	Przewód gazowy rozciągliwy KELLER DN 20, L = 250 / 450 ANT z nyplem	5
KEL 06N050	Przewód gazowy rozciągliwy KELLER DN 20, L = 500 / 700 ANT z nyplem	5
KEL 07N025	Przewód gazowy rozciągliwy KELLER DN 25, L = 250 / 450 ANT z nyplem	5
KEL 07N050	Przewód gazowy rozciągliwy KELLER DN 25, L = 500 / 800 ANT z nyplem	5



KOD TOWARU	NAZWA TOWARU	ILOŚĆ SZT. W OPAKOWANIU
KEL 08T025	Przewód gazowy rozciągliwy KELLER DN 12, L = 250 / 450 AT - 2 obrotowe	5
KEL 06T025	Przewód gazowy rozciągliwy KELLER DN 20, L = 250 / 450 AT - 2 obrotowe	5
KEL 06T050	Przewód gazowy rozciągliwy KELLER DN 20, L = 500 / 700 AT - 2 obrotowe	5



1.14. PRZYŁĄCZA ODPLYWOWE DO KANALIZACJI

1.14.1. SYFONY, PÓLSYFONY



KOD TOWARU	NAZWA TOWARU	ŚREDNICA [MM]	ILOŚĆ SZT. W OPAKOWANIU
KEL 718448	Syfon butelkowy, zlew pojedynczy, korek gumowy Ø 70, przyłącze do pralki lub zmywarki, sztywne podłączenie do ściany	40/50	35



KOD TOWARU	NAZWA TOWARU	ŚREDNICA [MM]	ILOŚĆ SZT. W OPAKOWANIU
KEL 718455	Syfon butelkowy, zlew podwójny, korki gumowe Ø 70, przyłącze do pralki lub zmywarki, sztywne podłączenie do ściany, oszczędzające miejsce	40/50	20



KOD TOWARU	NAZWA TOWARU	ŚREDNICA [MM]	ILOŚĆ SZT. W OPAKOWANIU
KEL 151007	Syfon wannowy niski, sitko metalowe	50	35



KOD TOWARU	NAZWA TOWARU	ŚREDNICA [MM]	ILOŚĆ SZT. W OPAKOWANIU
KEL 151008	Syfon wannowy, automat	50	20



KOD TOWARU	NAZWA TOWARU	ŚREDNICA [MM]	ILOŚĆ SZT. W OPAKOWANIU
KEL 151009	Syfon brodzikowy, sitko metalowe	50	50

KOD TOWARU	NAZWA TOWARU	ŚREDNICA [MM]	ILOŚĆ SZT. W OPAKOWANIU
KEL 151010	Syfon butelkowy pisuarowy	32	70
KEL 151011	Syfon pisuarowy, odpływ pionowy	50	12
KEL 151012	Syfon pisuarowy, odpływ poziomy	50	12
KEL 718363	Pólsyfon KELLER 200 ø32 mm, umywalka, bidet	32	30
KEL 718370	Pólsyfon KELLER 230 ø32/50 mm, umywalka, bidet, rurka	32/50	30
KEL 718387	Syfon KELLER 600 ø32 mm, sitko metalowe, korek gumowy, umywalka, bidet, rurka	32/50	30
KEL 718394	Syfon KELLER 630 ø32/50 mm, sitko metalowe, korek gumowy, umywalka, bidet	32/50	30





KOD TOWARU	NAZWA TOWARU	ŚREDNICA [MM]	ILOŚĆ SZT. W OPAKOWANIU
KEL 718325	Półsyfon umywalkowy KELLER ø32 mm, przył. do pralki, rurka odpł. z rozetą	32	30



KOD TOWARU	NAZWA TOWARU	ŚREDNICA [MM]	ILOŚĆ SZT. W OPAKOWANIU
KEL 718332	Syfon umywalkowy KELLER ø32 mm, przył. do pralki, sitko metalowe, korek gumowy, rurka odpł. z rozetą	32	30



KOD TOWARU	NAZWA TOWARU	ŚREDNICA [MM]	ILOŚĆ SZT. W OPAKOWANIU
KEL 718349	Syfon umywalkowy KELLER ø32 mm, przył. do pralki, spust Klik Klak plastik chrom., rurka odpł. z rozetą	32	30



KOD TOWARU	NAZWA TOWARU	ŚREDNICA [MM]	ILOŚĆ SZT. W OPAKOWANIU
KEL 718356	Półsyfon umywalkowy KELLER butelkowy, teleskopowy, przyłącze do pralki i przelewu, rura odpływowa i rozeta	32	45



KOD TOWARU	NAZWA TOWARU	ŚREDNICA [MM]	ILOŚĆ SZT. W OPAKOWANIU
KEL 151026	Syfon brodzikowy nierdzewny do brodzika z otworem odpływowym 50 110/250	50	10

1.14.2. WPUSTY, KRATKI

KOD TOWARU	NAZWA TOWARU	ŚREDNICA [MM]	ILOŚĆ SZT. W OPAKOWANIU
------------	--------------	---------------	-------------------------

KEL 151001	Kratka ściekowa pionowa regulowanym poziomem, popielata	50	10
------------	---	----	----



KOD TOWARU	NAZWA TOWARU	ŚREDNICA [MM]	ILOŚĆ SZT. W OPAKOWANIU
------------	--------------	---------------	-------------------------

KEL 151002	Kratka ściekowa pionowa z regulowanym poziomem, ruszt nierdzewny	50	10
------------	--	----	----



KOD TOWARU	NAZWA TOWARU	ŚREDNICA [MM]	ILOŚĆ SZT. W OPAKOWANIU
------------	--------------	---------------	-------------------------

KEL 151003	Wpust ściekowy poziomy z regulowanym poziomem, popielaty	50	10
------------	--	----	----



KOD TOWARU	NAZWA TOWARU	ŚREDNICA [MM]	ILOŚĆ SZT. W OPAKOWANIU
------------	--------------	---------------	-------------------------

KEL 151004	Wpust ściekowy poziomy z regulowanym poziomem, ruszt nierdzewny	50	10
------------	---	----	----



KOD TOWARU	NAZWA TOWARU	ŚREDNICA [MM]	ILOŚĆ SZT. W OPAKOWANIU
------------	--------------	---------------	-------------------------

KEL 151013	Wpust ściekowy poziomy z regulowanym poziomem, ruszt nierdzewny	110	10
------------	---	-----	----



KOD TOWARU	NAZWA TOWARU	ŚREDNICA [MM]	ILOŚĆ SZT. W OPAKOWANIU
------------	--------------	---------------	-------------------------

KEL 151014	Wpust ściekowy poziomy z korkiem do czyszczenia, ruszt nierdzewny	50	18
------------	---	----	----



1.14.3. RURY PRZYŁĄCZENIOWE



KOD TOWARU	NAZWA TOWARU	ŚREDNICA [MM]	ILOŚĆ SZT. W OPAKOWANIU
KEL 151020	Kolano przyłączeniowe 110/22	110/22	12



KOD TOWARU	NAZWA TOWARU	ŚREDNICA [MM]	ILOŚĆ SZT. W OPAKOWANIU
KEL 151021	Kolano przyłączeniowe 110/45	110/45	12



KOD TOWARU	NAZWA TOWARU	ŚREDNICA [MM]	ILOŚĆ SZT. W OPAKOWANIU
KEL 151022	Kolano przyłączeniowe 110/90	110/90	22



KOD TOWARU	NAZWA TOWARU	ŚREDNICA [MM]	ILOŚĆ SZT. W OPAKOWANIU
KEL 151023	Sztucer przyłączeniowy 110/150	110/150	20



KOD TOWARU	NAZWA TOWARU	ŚREDNICA [MM]	ILOŚĆ SZT. W OPAKOWANIU
KEL 151025	Sztucer przyłączeniowy 110/250	110/250	20

1.15. URZĄDZENIA POMIAROWE

1.15.1. WODOMIERZE

Wodomierze mieszkaniowe KELLER - antymagnetyczne, jednostrumieniowe, suchobieżne, przeznaczone do zimnej i ciepłej wody. Dedykowane do budownictwa wielorodzinnego oraz indywidualnych przyłączy w domach jednorodzinnych. Wodomierze są zgodne z normą EN ISO 14154, posiadają Certyfikat Badania Typu i Atest PZH.

Dostępne w średnicach:

- DN15 – Q3 1,6 m³/h; 2,5 m³/h
- DN20 – Q3 2,5 m³/h; 4,0 m³/h

KOD TOWARU	NAZWA TOWARU	ŚREDNICA PRZYŁĄCZA
KEL 21015Z	Wodomierz KELLER AM z.w. JS Qn=1,0 m ³ /h (Q3=1,6); DN15; L110 mm; T30; R80	GZ 3/4"
KEL 21015C	Wodomierz KELLER AM c.w. JS Qn=1,0 m ³ /h (Q3=1,6); DN15; L110 mm; T30/90; R80	GZ 3/4"
KEL 21515Z	Wodomierz KELLER AM z.w. JS Qn=1,5 m ³ /h (Q3=2,5); DN15; L110 mm; T30; R80	GZ 3/4"
KEL 21515C	Wodomierz KELLER AM c.w. JS Qn=1,5 m ³ /h (Q3=2,5); DN15; L110 mm; T30/90; R80	GZ 3/4"
KEL 22520Z	Wodomierz KELLER AM z.w. JS Qn=2,5 m ³ /h (Q3=4,0); DN20; L130 mm; T30; R80	GZ 1"
KEL 22520C	Wodomierz KELLER AM c.w. JS Qn=2,5 m ³ /h (Q3=4,0); DN20; L130 mm; T30/90; R80	GZ 1"



Średnica DN	Q3/Q1	Strumień minimalny Q1	Strumień pośredni Q2	Strumień ciągły Q3	Strumień przeciążeniowy Q4	Długość zabudowy	Gwint króćca	Waga
[mm]	R*	[m ³ /h]	[m ³ /h]	[m ³ /h]	[m ³ /h]	[mm]	[cale]	[kg]
15	80	0,02	0,05	1,6	2	110	G 3/4"	0,45
15	80	0,031	0,078	2,5	3,125	110	G 3/4"	0,45
20	80	0,05	0,125	4	5	130	G 1"	0,55

R* - dotyczy pozycji zabudowy H

Średnica DN	Ciśnienie robocze	Strata ciśnienia przy Q3	Współczynnik zaburzenia przepływu	Pozycja zabudowy	Klasa temp.
[mm]	Mpa	ΔP			
15					
15	10/16	25	U0/D0	H/V	T30;T30/90
20					

KOD TOWARU	NAZWA TOWARU	ŚREDNICA PRZYŁĄCZA
KEL 200050	Półśrubunek do wodomierza KELLER	1/2"
KEL 200060	Półśrubunek do wodomierza KELLER	3/4"



1.15.2. CIEPŁOMIERZE

Najważniejsze cechy:

- kompaktowy ciepłomierz najnowszej generacji do pomiaru ciepła oraz chłodu
- mechaniczny, jednostrumieniowy przetwornik przepływu o dużej dokładności
- dynamiczny cykl pomiaru temperatury 2/60 s
- zakres temperatury pracy: 15 - 90°C, zakres pomiaru różnicy temp.: 3 - 100 K
- łatwy montaż, możliwość montażu w pozycji pionowej lub poziomej
- przepływ ustawiony na powrocie - jednorazowo przed montażem istnieje opcja zmiany na zasilanie
- typ czujnika: platynowy, wysokiej jakości Pt 1000, jeden czujnik zamontowany w korpusie przetwornika przepływu, do podłączenia drugiego czujnika temperatury wymagany jest trójnik KELLER ½"(KEL 715997)
- przelicznik elektroniczny: obrotowy z dużym, czytelnym, 8-mio cyfrowym wyświetlaczem LCD
- stopień ochrony IP65
- bateria zasilająca o dużej pojemności umożliwiającą pracę w pełnym okresie legalizacji (10 lat)
- przygotowany do zasilacza sieciowego, długość przewodu: 1,5 m
- rejestr pamięci zawiera m.in.: rejestry energii całkowitej, datę ostatniego odczytu, numeru seryjnego urządzenia
- 15-sto miesięczny rejestr danych historycznych
- informacja o błędach lub alarmy: system kodu błędów/alarmów wyświetlany na wyświetlaczu
- opcjonalnie dostępne wersje z M-Bus, M-Bus+ 3 wejścia impulsowe, 2 wyjścia impulsowe
- możliwość wyposażenie w moduł radiowy Wireless M-Bus, moduł radiowy Wireless M-Bus+ 3 wejścia impulsowe
- trzecia klasa dokładności wg EN 1434
- posiada Certyfikat Oceny Zgodności MID, zgodny z dyrektywą 2014/32/UE.



KOD TOWARU

NAZWA TOWARU

KEL 718028

Ciepłomierz KELLER SensoStar E DN15 uniwersalny zasilanie/powrót

Średnica	Strumień przepływu (Klasa metrologiczna)			Temp. pracy	Maks. ciśnienie robocze	Maks. strata ciśnienia	Długość zabudowy	Gwint króćca	Waga
DN	Q _p	Q _{max}	Q _{min}	t	MAP	ΔP	L	G	-
[mm]	[m ³ /h]	[m ³ /h]	[l/h]	[°C]	[bar]	[kPa]	[mm]	[cale]	[kg]
15	0,6	1,2	12	90 (120)	16	16	110	G ¾ B	0,8



KOD TOWARU

NAZWA TOWARU

KEL 715997

Trójnik do ciepłomierza KELLER ½"



Systemie instalacyjnym Nanpanel PP-R

- 2.1. **Grzejniki**
i akcesoria
- 2.2. **Systemy**
instalacyjne
- 2.3. **Pompy C.O.**

- 2.4. **Obejścia**
pompowe
- 2.5. **Armatura**
przyłączeniowa



Grzejniki płytowe NANOPANEL COMPACT & VENTIL



**10 LAT
GWARANCJI**

2.1. GRZEJNIKI I AKCESORIA

2.1.1. GRZEJNIKI PŁYTOWE NANOPANEL

Do produkcji grzejników NANOPANEL wykorzystano opracowaną przez Henkla technologię nanoceramicznej obróbki wstępnej metalu w postaci produktu Bonderite NT. Zapewnia to najwyższą możliwą ochronę antykorozyjną, a także zmniejsza zużycie energii o 30% i wody do 10% na etapie przygotowywania oraz nakładania, co przekłada się na niższą cenę końcową grzejnika. Na konkurencyjną cenę opisywanych grzejników ma wpływ także fakt, że w całym procesie ich produkcji nie dochodzi do emisji metali ciężkich zanieczyszczających wodę, co gwarantuje niższe koszty oczyszczania i odprowadzania ścieków.

Najważniejsze cechy:

- Ciśnienie robocze: 12 bar
- Temperatura max.: 95°C
- Kolor: biały RAL 9016
- Wysokości: 300, 400, 500, 600, 900 mm
- Długość: od 400 do 3000 mm
- Zgodność z normami: PN-EN 442-1, 442-2, 442-3
- Atest higieniczny PZH
- Zasilanie: boczne (Compact) i dolne (Ventil)
- W zestawie z modelem Ventil: korek, wkładka termostatyczna
- Produkt polski



Jakość pod ścisłą kontrolą

GRZEJNIKI PŁYTKOWE NANOPANEL COMPACT - ZASILANE Z BOKU. TYP 11

KOD TOWARU	NAZWA TOWARU	MOC (WAT) ΔT=60K / 50K / 30K*	ILOŚĆ SZT. / PALETA
NANNC11300X04NP	Grzejnik NANOPANEL C 11 300 x 400	229 / 182 / 96	6
NANNC11300X06NP	Grzejnik NANOPANEL C 11 300 x 600	344 / 274 / 144	6
NANNC11300X08NP	Grzejnik NANOPANEL C 11 300 x 800	458 / 365 / 192	6
NANNC11300X10NP	Grzejnik NANOPANEL C 11 300 x 1000	573 / 456 / 240	6
NANNC11300X12NP	Grzejnik NANOPANEL C 11 300 x 1200	688 / 547 / 288	6
NANNC11300X14NP	Grzejnik NANOPANEL C 11 300 x 1400	802 / 638 / 337	6
NANNC11300X16NP	Grzejnik NANOPANEL C 11 300 x 1600	917 / 730 / 385	6
NANNC11300X18NP	Grzejnik NANOPANEL C 11 300 x 1800	1031 / 821 / 433	6
NANNC11300X20NP	Grzejnik NANOPANEL C 11 300 x 2000	1146 / 912 / 481	6
NANNC11300X22NP	Grzejnik NANOPANEL C 11 300 x 2200	1261 / 1003 / 529	6
NANNC11300X24NP	Grzejnik NANOPANEL C 11 300 x 2400	1375 / 1094 / 577	6
NANNC11300X26NP	Grzejnik NANOPANEL C 11 300 x 2600	1490 / 1186 / 625	6
NANNC11300X28NP	Grzejnik NANOPANEL C 11 300 x 2800	1605 / 1277 / 673	6
NANNC11300X30NP	Grzejnik NANOPANEL C 11 300 x 3000	1719 / 1368 / 721	6
NANNC11400X04NP	Grzejnik NANOPANEL C 11 400 x 400	295 / 234 / 123	6
NANNC11400X06NP	Grzejnik NANOPANEL C 11 400 x 600	442 / 351 / 185	6
NANNC11400X08NP	Grzejnik NANOPANEL C 11 400 x 800	589 / 469 / 246	6
NANNC11400X10NP	Grzejnik NANOPANEL C 11 400 x 1000	737 / 586 / 308	6
NANNC11400X12NP	Grzejnik NANOPANEL C 11 400 x 1200	884 / 703 / 369	6
NANNC11400X14NP	Grzejnik NANOPANEL C 11 400 x 1400	1032 / 820 / 431	6
NANNC11400X16NP	Grzejnik NANOPANEL C 11 400 x 1600	1179 / 937 / 493	6
NANNC11400X18NP	Grzejnik NANOPANEL C 11 400 x 1800	1326 / 1054 / 554	6
NANNC11400X20NP	Grzejnik NANOPANEL C 11 400 x 2000	1474 / 1171 / 616	6
NANNC11400X22NP	Grzejnik NANOPANEL C 11 400 x 2200	1621 / 1289 / 677	6
NANNC11400X24NP	Grzejnik NANOPANEL C 11 400 x 2400	1768 / 1406 / 739	6
NANNC11400X26NP	Grzejnik NANOPANEL C 11 400 x 2600	1916 / 1523 / 800	6
NANNC11400X28NP	Grzejnik NANOPANEL C 11 400 x 2800	2063 / 1640 / 862	6
NANNC11400X30NP	Grzejnik NANOPANEL C 11 400 x 3000	2211 / 1757 / 924	6
NANNC11500X04NP	Grzejnik NANOPANEL C 11 500 x 400	360 / 285 / 149	6
NANNC11500X06NP	Grzejnik NANOPANEL C 11 500 x 600	539 / 428 / 224	6
NANNC11500X08NP	Grzejnik NANOPANEL C 11 500 x 800	719 / 571 / 299	6
NANNC11500X10NP	Grzejnik NANOPANEL C 11 500 x 1000	899 / 714 / 374	6
NANNC11500X12NP	Grzejnik NANOPANEL C 11 500 x 1200	1079 / 856 / 448	6
NANNC11500X14NP	Grzejnik NANOPANEL C 11 500 x 1400	1259 / 999 / 523	6
NANNC11500X16NP	Grzejnik NANOPANEL C 11 500 x 1600	1438 / 1142 / 598	6
NANNC11500X18NP	Grzejnik NANOPANEL C 11 500 x 1800	1618 / 1284 / 672	6
NANNC11500X20NP	Grzejnik NANOPANEL C 11 500 x 2000	1798 / 1427 / 747	6
NANNC11500X22NP	Grzejnik NANOPANEL C 11 500 x 2200	1978 / 1570 / 822	6
NANNC11500X24NP	Grzejnik NANOPANEL C 11 500 x 2400	2158 / 1713 / 896	6
NANNC11500X26NP	Grzejnik NANOPANEL C 11 500 x 2600	2337 / 1855 / 971	6
NANNC11500X28NP	Grzejnik NANOPANEL C 11 500 x 2800	2517 / 1998 / 1046	6
NANNC11500X30NP	Grzejnik NANOPANEL C 11 500 x 3000	2697 / 2141 / 1121	6
NANNC11550X04NP	Grzejnik NANOPANEL C 11 550 x 400	388 / 308 / 161	6
NANNC11550X06NP	Grzejnik NANOPANEL C 11 550 x 600	582 / 462 / 242	6

KOD TOWARU	NAZWA TOWARU	MOC (WAT) ΔT=60K / 50K / 30K*	ILOŚĆ SZT. / PALETA
NANC11600X04NP	Grzejnik NANOPANEL C 11 600 x 400	418 / 332 / 174	6
NANC11600X06NP	Grzejnik NANOPANEL C 11 600 x 600	627 / 498 / 261	6
NANC11600X08NP	Grzejnik NANOPANEL C 11 600 x 800	836 / 664 / 347	6
NANC11600X10NP	Grzejnik NANOPANEL C 11 600 x 1000	1045 / 829 / 434	6
NANC11600X12NP	Grzejnik NANOPANEL C 11 600 x 1200	1254 / 995 / 521	6
NANC11600X14NP	Grzejnik NANOPANEL C 11 600 x 1400	1463 / 1161 / 608	6
NANC11600X16NP	Grzejnik NANOPANEL C 11 600 x 1600	1672 / 1327 / 695	6
NANC11600X18NP	Grzejnik NANOPANEL C 11 600 x 1800	1881 / 1493 / 782	6
NANC11600X20NP	Grzejnik NANOPANEL C 11 600 x 2000	2090 / 1659 / 868	6
NANC11600X22NP	Grzejnik NANOPANEL C 11 600 x 2200	2299 / 1825 / 955	6
NANC11600X24NP	Grzejnik NANOPANEL C 11 600 x 2400	2508 / 1991 / 1042	6
NANC11600X26NP	Grzejnik NANOPANEL C 11 600 x 2600	2717 / 2157 / 1129	6
NANC11600X28NP	Grzejnik NANOPANEL C 11 600 x 2800	2926 / 2323 / 1216	6
NANC11600X30NP	Grzejnik NANOPANEL C 11 600 x 3000	3135 / 2488 / 1303	6
NANC11900X04NP	Grzejnik NANOPANEL C 11 900 x 400	591 / 468 / 245	6
NANC11900X06NP	Grzejnik NANOPANEL C 11 900 x 600	886 / 703 / 367	6
NANC11900X08NP	Grzejnik NANOPANEL C 11 900 x 800	1182 / 937 / 489	6
NANC11900X10NP	Grzejnik NANOPANEL C 11 900 x 1000	1477 / 1171 / 611	6
NANC11900X12NP	Grzejnik NANOPANEL C 11 900 x 1200	1772 / 1405 / 734	6
NANC11900X14NP	Grzejnik NANOPANEL C 11 900 x 1400	2068 / 1640 / 856	6
NANC11900X16NP	Grzejnik NANOPANEL C 11 900 x 1600	2363 / 1874 / 978	6
NANC11900X18NP	Grzejnik NANOPANEL C 11 900 x 1800	2659 / 2108 / 1101	6
NANC11900X20NP	Grzejnik NANOPANEL C 11 900 x 2000	2954 / 2342 / 1223	6
NANC11900X22NP	Grzejnik NANOPANEL C 11 900 x 2200	3249 / 2577 / 1345	6
NANC11900X24NP	Grzejnik NANOPANEL C 11 900 x 2400	3545 / 2811 / 1467	6
NANC11900X26NP	Grzejnik NANOPANEL C 11 900 x 2600	3840 / 3045 / 1590	6
NANC11900X28NP	Grzejnik NANOPANEL C 11 900 x 2800	4135 / 3279 / 1712	6
NANC11900X30NP	Grzejnik NANOPANEL C 11 900 x 3000	4431 / 3513 / 1834	6

*Moc grzewcza w Watach dla:

ΔT = 60 K czyli 90/70/20°C - dla kotłów węglowych

ΔT = 50 K czyli 75/65/20°C - dla kotłów gazowych

ΔT = 30 K czyli 55/45/20°C - dla kotłów gazowych kondensacyjnych

GRZEJNIKI PŁYTOWE NANOPANEL COMPACT - ZASILANE Z BOKU. TYP 22

KOD TOWARU	NAZWA TOWARU	MOC (WAT) ΔT=60K / 50K / 30K	ILOŚĆ SZT. / PALETA
NANC22300X04NP	Grzejnik NANOPANEL C 22 300 x 400	431 / 342 / 178	6
NANC22300X06NP	Grzejnik NANOPANEL C 22 300 x 600	647 / 513 / 268	6
NANC22300X08NP	Grzejnik NANOPANEL C 22 300 x 800	863 / 684 / 357	6
NANC22300X10NP	Grzejnik NANOPANEL C 22 300 x 1000	1079 / 855 / 446	6
NANC22300X12NP	Grzejnik NANOPANEL C 22 300 x 1200	1294 / 1026 / 535	6
NANC22300X14NP	Grzejnik NANOPANEL C 22 300 x 1400	1510 / 1197 / 624	6
NANC22300X16NP	Grzejnik NANOPANEL C 22 300 x 1600	1726 / 1368 / 714	6
NANC22300X18NP	Grzejnik NANOPANEL C 22 300 x 1800	1942 / 1539 / 803	6
NANC22300X20NP	Grzejnik NANOPANEL C 22 300 x 2000	2157 / 1710 / 892	6
NANC22300X22NP	Grzejnik NANOPANEL C 22 300 x 2200	2373 / 1881 / 981	6
NANC22300X24NP	Grzejnik NANOPANEL C 22 300 x 2400	2589 / 2052 / 1070	6



KOD TOWARU	NAZWA TOWARU	MOC (WAT) ΔT=60K / 50K / 30K	ILOŚĆ SZT. / PALETA
NANC22300X26NP	Grzejnik NANOPANEL C 22 300 x 2600	2805 / 2223 / 1160	6
NANC22300X28NP	Grzejnik NANOPANEL C 22 300 x 2800	3020 / 2394 / 1249	6
NANC22300X30NP	Grzejnik NANOPANEL C 22 300 x 3000	3236 / 2565 / 1338	6
NANC22400X04NP	Grzejnik NANOPANEL C 22 400 x 400	557 / 440 / 228	6
NANC22400X06NP	Grzejnik NANOPANEL C 22 400 x 600	836 / 661 / 341	6
NANC22400X08NP	Grzejnik NANOPANEL C 22 400 x 800	1115 / 881 / 455	6
NANC22400X10NP	Grzejnik NANOPANEL C 22 400 x 1000	1394 / 1101 / 569	6
NANC22400X12NP	Grzejnik NANOPANEL C 22 400 x 1200	1672 / 1321 / 683	6
NANC22400X14NP	Grzejnik NANOPANEL C 22 400 x 1400	1951 / 1541 / 797	6
NANC22400X16NP	Grzejnik NANOPANEL C 22 400 x 1600	2230 / 1762 / 910	6
NANC22400X18NP	Grzejnik NANOPANEL C 22 400 x 1800	2508 / 1982 / 1024	6
NANC22400X20NP	Grzejnik NANOPANEL C 22 400 x 2000	2787 / 2202 / 1138	6
NANC22400X22NP	Grzejnik NANOPANEL C 22 400 x 2200	3066 / 2422 / 1252	6
NANC22400X24NP	Grzejnik NANOPANEL C 22 400 x 2400	3344 / 2642 / 1366	6
NANC22400X26NP	Grzejnik NANOPANEL C 22 400 x 2600	3623 / 2863 / 1479	6
NANC22400X28NP	Grzejnik NANOPANEL C 22 400 x 2800	3902 / 3083 / 1593	6
NANC22400X30NP	Grzejnik NANOPANEL C 22 400 x 3000	4181 / 3303 / 1707	6
NANC22500X04NP	Grzejnik NANOPANEL C 22 500 x 400	683 / 538 / 277	6
NANC22500X06NP	Grzejnik NANOPANEL C 22 500 x 600	1024 / 808 / 415	6
NANC22500X08NP	Grzejnik NANOPANEL C 22 500 x 800	1366 / 1077 / 553	6
NANC22500X10NP	Grzejnik NANOPANEL C 22 500 x 1000	1707 / 1346 / 692	6
NANC22500X12NP	Grzejnik NANOPANEL C 22 500 x 1200	2048 / 1615 / 830	6
NANC22500X14NP	Grzejnik NANOPANEL C 22 500 x 1400	2390 / 1884 / 968	6
NANC22500X16NP	Grzejnik NANOPANEL C 22 500 x 1600	2731 / 2153 / 1107	6
NANC22500X18NP	Grzejnik NANOPANEL C 22 500 x 1800	3072 / 2423 / 1245	6
NANC22500X20NP	Grzejnik NANOPANEL C 22 500 x 2000	3414 / 2692 / 1383	6
NANC22500X22NP	Grzejnik NANOPANEL C 22 500 x 2200	3755 / 2961 / 1522	6
NANC22500X24NP	Grzejnik NANOPANEL C 22 500 x 2400	4097 / 3230 / 1660	6
NANC22500X26NP	Grzejnik NANOPANEL C 22 500 x 2600	4438 / 3499 / 1798	6
NANC22500X28NP	Grzejnik NANOPANEL C 22 500 x 2800	4779 / 3769 / 1937	6
NANC22500X30NP	Grzejnik NANOPANEL C 22 500 x 3000	5121 / 4038 / 2075	6
NANC22550X04NP	Grzejnik NANOPANEL C 22 550 x 400	737 / 581 / 298	6
NANC22550X06NP	Grzejnik NANOPANEL C 22 550 x 600	1106 / 871 / 447	6
NANC22550X08NP	Grzejnik NANOPANEL C 22 550 x 800	1474 / 1161 / 595	6
NANC22550X10NP	Grzejnik NANOPANEL C 22 550 x 1000	1843 / 1452 / 744	6
NANC22550X12NP	Grzejnik NANOPANEL C 22 550 x 1200	2211 / 1742 / 893	6
NANC22550X14NP	Grzejnik NANOPANEL C 22 550 x 1400	2580 / 2033 / 1042	6
NANC22550X16NP	Grzejnik NANOPANEL C 22 550 x 1600	2948 / 2323 / 1191	6
NANC22550X18NP	Grzejnik NANOPANEL C 22 550 x 1800	3317 / 2613 / 1340	6
NANC22550X20NP	Grzejnik NANOPANEL C 22 550 x 2000	3685 / 2904 / 1489	6
NANC22550X22NP	Grzejnik NANOPANEL C 22 550 x 2200	4054 / 3194 / 1638	6
NANC22550X24NP	Grzejnik NANOPANEL C 22 550 x 2400	4423 / 3484 / 1786	6
NANC22550X26NP	Grzejnik NANOPANEL C 22 550 x 2600	4791 / 3775 / 1935	6
NANC22550X28NP	Grzejnik NANOPANEL C 22 550 x 2800	5160 / 4065 / 2084	6
NANC22550X30NP	Grzejnik NANOPANEL C 22 550 x 3000	5528 / 4355 / 2233	6
NANC22600X04NP	Grzejnik NANOPANEL C 22 600 x 400	791 / 623 / 319	6

KOD TOWARU	NAZWA TOWARU	MOC (WAT) ΔT=60K / 50K / 30K	ILOŚĆ SZT. / PALETA
NANC22600X06NP	Grzejnik NANOPANEL C 22 600 x 600	1187 / 935 / 478	6
NANC22600X08NP	Grzejnik NANOPANEL C 22 600 x 800	1583 / 1246 / 638	6
NANC22600X10NP	Grzejnik NANOPANEL C 22 600 x 1000	1979 / 1558 / 797	6
NANC22600X12NP	Grzejnik NANOPANEL C 22 600 x 1200	2374 / 1869 / 956	6
NANC22600X14NP	Grzejnik NANOPANEL C 22 600 x 1400	2770 / 2181 / 1116	6
NANC22600X16NP	Grzejnik NANOPANEL C 22 600 x 1600	3166 / 2492 / 1275	6
NANC22600X18NP	Grzejnik NANOPANEL C 22 600 x 1800	3561 / 2804 / 1435	6
NANC22600X20NP	Grzejnik NANOPANEL C 22 600 x 2000	3957 / 3115 / 1594	6
NANC22600X22NP	Grzejnik NANOPANEL C 22 600 x 2200	4353 / 3427 / 1753	6
NANC22600X24NP	Grzejnik NANOPANEL C 22 600 x 2400	4749 / 3738 / 1913	6
NANC22600X26NP	Grzejnik NANOPANEL C 22 600 x 2600	5144 / 4050 / 2072	6
NANC22600X28NP	Grzejnik NANOPANEL C 22 600 x 2800	5540 / 4361 / 2232	6
NANC22600X30NP	Grzejnik NANOPANEL C 22 600 x 3000	5936 / 4673 / 2391	6
NANC22900X04NP	Grzejnik NANOPANEL C 22 900 x 400	1123 / 878 / 440	6
NANC22900X06NP	Grzejnik NANOPANEL C 22 900 x 600	1685 / 1317 / 660	6
NANC22900X08NP	Grzejnik NANOPANEL C 22 900 x 800	2246 / 1756 / 881	6
NANC22900X10NP	Grzejnik NANOPANEL C 22 900 x 1000	2808 / 2195 / 1101	6
NANC22900X12NP	Grzejnik NANOPANEL C 22 900 x 1200	3369 / 2634 / 1321	6
NANC22900X14NP	Grzejnik NANOPANEL C 22 900 x 1400	3931 / 3073 / 1541	6
NANC22900X16NP	Grzejnik NANOPANEL C 22 900 x 1600	4493 / 3512 / 1761	6
NANC22900X18NP	Grzejnik NANOPANEL C 22 900 x 1800	5054 / 3951 / 1981	6
NANC22900X20NP	Grzejnik NANOPANEL C 22 900 x 2000	5616 / 4390 / 2201	6
NANC22900X22NP	Grzejnik NANOPANEL C 22 900 x 2200	6177 / 4829 / 2421	6
NANC22900X24NP	Grzejnik NANOPANEL C 22 900 x 2400	6739 / 5268 / 2642	6
NANC22900X26NP	Grzejnik NANOPANEL C 22 900 x 2600	7300 / 5706 / 2862	6
NANC22900X28NP	Grzejnik NANOPANEL C 22 900 x 2800	7862 / 6145 / 3082	6
NANC22900X30NP	Grzejnik NANOPANEL C 22 900 x 3000	8424 / 6584 / 3302	6

*Moc grzewcza w Watach dla:

ΔT = 60 K czyli 90/70/20°C - dla kotłów węglowych

ΔT = 50 K czyli 75/65/20°C - dla kotłów gazowych

ΔT = 30 K czyli 55/45/20°C - dla kotłów gazowych kondensacyjnych

GRZEJNIKI PŁYTOWE NANOPANEL COMPACT - ZASILANE Z BOKU. TYP 33

KOD TOWARU	NAZWA TOWARU	MOC (WAT) ΔT=60K / 50K / 30K	ILOŚĆ SZT. / PALETA
NANC33300X04NP	Grzejnik NANOPANEL C 33 300 x 400	559 / 441 / 228	4
NANC33300X06NP	Grzejnik NANOPANEL C 33 300 x 600	838 / 662 / 341	4
NANC33300X08NP	Grzejnik NANOPANEL C 33 300 x 800	1118 / 882 / 455	4
NANC33300X10NP	Grzejnik NANOPANEL C 33 300 x 1000	1397 / 1103 / 569	4
NANC33300X12NP	Grzejnik NANOPANEL C 33 300 x 1200	1677 / 1324 / 683	4
NANC33300X14NP	Grzejnik NANOPANEL C 33 300 x 1400	1956 / 1544 / 796	4
NANC33300X16NP	Grzejnik NANOPANEL C 33 300 x 1600	2235 / 1765 / 910	4
NANC33300X18NP	Grzejnik NANOPANEL C 33 300 x 1800	2515 / 1985 / 1024	4
NANC33300X20NP	Grzejnik NANOPANEL C 33 300 x 2000	2794 / 2206 / 1138	4
NANC33300X22NP	Grzejnik NANOPANEL C 33 300 x 2200	3074 / 2427 / 1251	4
NANC33300X24NP	Grzejnik NANOPANEL C 33 300 x 2400	3353 / 2647 / 1365	4



KOD TOWARU	NAZWA TOWARU	MOC (WAT) ΔT=60K / 50K / 30K	ILOŚĆ SZT. / PALETA
NANC33300X26NP	Grzejnik NANOPANEL C 33 300 x 2600	3633 / 2868 / 1479	4
NANC33300X28NP	Grzejnik NANOPANEL C 33 300 x 2800	3912 / 3088 / 1593	4
NANC33300X30NP	Grzejnik NANOPANEL C 33 300 x 3000	4191 / 3309 / 1706	4
NANC33400X04NP	Grzejnik NANOPANEL C 33 400 x 400	711 / 561 / 288	4
NANC33400X06NP	Grzejnik NANOPANEL C 33 400 x 600	1066 / 841 / 433	4
NANC33400X08NP	Grzejnik NANOPANEL C 33 400 x 800	1422 / 1122 / 577	4
NANC33400X10NP	Grzejnik NANOPANEL C 33 400 x 1000	1777 / 1402 / 721	4
NANC33400X12NP	Grzejnik NANOPANEL C 33 400 x 1200	2133 / 1682 / 865	4
NANC33400X14NP	Grzejnik NANOPANEL C 33 400 x 1400	2488 / 1963 / 1010	4
NANC33400X16NP	Grzejnik NANOPANEL C 33 400 x 1600	2844 / 2243 / 1154	4
NANC33400X18NP	Grzejnik NANOPANEL C 33 400 x 1800	3199 / 2524 / 1298	4
NANC33400X20NP	Grzejnik NANOPANEL C 33 400 x 2000	3555 / 2804 / 1442	4
NANC33400X22NP	Grzejnik NANOPANEL C 33 400 x 2200	3910 / 3084 / 1587	4
NANC33400X24NP	Grzejnik NANOPANEL C 33 400 x 2400	4266 / 3365 / 1731	4
NANC33400X26NP	Grzejnik NANOPANEL C 33 400 x 2600	4621 / 3645 / 1875	4
NANC33400X28NP	Grzejnik NANOPANEL C 33 400 x 2800	4977 / 3926 / 2019	4
NANC33400X30NP	Grzejnik NANOPANEL C 33 400 x 3000	5332 / 4206 / 2164	4
NANC33500X04NP	Grzejnik NANOPANEL C 33 500 x 400	855 / 674 / 346	4
NANC33500X06NP	Grzejnik NANOPANEL C 33 500 x 600	1283 / 1011 / 519	4
NANC33500X08NP	Grzejnik NANOPANEL C 33 500 x 800	1710 / 1348 / 692	4
NANC33500X10NP	Grzejnik NANOPANEL C 33 500 x 1000	2138 / 1685 / 865	4
NANC33500X12NP	Grzejnik NANOPANEL C 33 500 x 1200	2566 / 2022 / 1038	4
NANC33500X14NP	Grzejnik NANOPANEL C 33 500 x 1400	2993 / 2359 / 1211	4
NANC33500X16NP	Grzejnik NANOPANEL C 33 500 x 1600	3421 / 2696 / 1383	4
NANC33500X18NP	Grzejnik NANOPANEL C 33 500 x 1800	3848 / 3033 / 1556	4
NANC33500X20NP	Grzejnik NANOPANEL C 33 500 x 2000	4276 / 3370 / 1729	4
NANC33500X22NP	Grzejnik NANOPANEL C 33 500 x 2200	4704 / 3707 / 1902	4
NANC33500X24NP	Grzejnik NANOPANEL C 33 500 x 2400	5131 / 4044 / 2075	4
NANC33500X26NP	Grzejnik NANOPANEL C 33 500 x 2600	5559 / 4381 / 2248	4
NANC33500X28NP	Grzejnik NANOPANEL C 33 500 x 2800	5987 / 4718 / 2421	4
NANC33500X30NP	Grzejnik NANOPANEL C 33 500 x 3000	6414 / 5055 / 2594	4
NANC33550X08NP	Grzejnik NANOPANEL C 33 550 x 800	1850 / 1458 / 747	4
NANC33550X10NP	Grzejnik NANOPANEL C 33 550 x 1000	2313 / 1822 / 934	4
NANC33550X12NP	Grzejnik NANOPANEL C 33 550 x 1200	2776 / 2186 / 1121	4
NANC33600X04NP	Grzejnik NANOPANEL C 33 600 x 400	993 / 782 / 400	4
NANC33600X06NP	Grzejnik NANOPANEL C 33 600 x 600	1490 / 1173 / 600	4
NANC33600X08NP	Grzejnik NANOPANEL C 33 600 x 800	1986 / 1564 / 801	4
NANC33600X10NP	Grzejnik NANOPANEL C 33 600 x 1000	2483 / 1955 / 1001	4
NANC33600X12NP	Grzejnik NANOPANEL C 33 600 x 1200	2979 / 2346 / 1201	4
NANC33600X14NP	Grzejnik NANOPANEL C 33 600 x 1400	3476 / 2737 / 1401	4
NANC33600X16NP	Grzejnik NANOPANEL C 33 600 x 1600	3973 / 3128 / 1601	4
NANC33600X18NP	Grzejnik NANOPANEL C 33 600 x 1800	4469 / 3519 / 1801	4
NANC33600X20NP	Grzejnik NANOPANEL C 33 600 x 2000	4966 / 3910 / 2001	4
NANC33600X22NP	Grzejnik NANOPANEL C 33 600 x 2200	5462 / 4301 / 2202	4
NANC33600X24NP	Grzejnik NANOPANEL C 33 600 x 2400	5959 / 4692 / 2402	4

KOD TOWARU	NAZWA TOWARU	MOC (WAT) ΔT=60K / 50K / 30K	ILOŚĆ SZT. / PALETA
NANC33600X26NP	Grzejnik NANOPANEL C 33 600 x 2600	6455 / 5083 / 2602	4
NANC33600X28NP	Grzejnik NANOPANEL C 33 600 x 2800	6952 / 5474 / 2802	4
NANC33600X30NP	Grzejnik NANOPANEL C 33 600 x 3000	7448 / 5865 / 3002	4
NANC33900X04NP	Grzejnik NANOPANEL C 33 900 x 400	1373 / 1080 / 550	4
NANC33900X06NP	Grzejnik NANOPANEL C 33 900 x 600	2060 / 1619 / 825	4
NANC33900X08NP	Grzejnik NANOPANEL C 33 900 x 800	2746 / 2159 / 1101	4
NANC33900X10NP	Grzejnik NANOPANEL C 33 900 x 1000	3433 / 2699 / 1376	4
NANC33900X12NP	Grzejnik NANOPANEL C 33 900 x 1200	4120 / 3239 / 1651	4
NANC33900X14NP	Grzejnik NANOPANEL C 33 900 x 1400	4806 / 3779 / 1926	4
NANC33900X16NP	Grzejnik NANOPANEL C 33 900 x 1600	5493 / 4318 / 2201	4
NANC33900X18NP	Grzejnik NANOPANEL C 33 900 x 1800	6179 / 4858 / 2476	4
NANC33900X20NP	Grzejnik NANOPANEL C 33 900 x 2000	6866 / 5398 / 2751	4
NANC33900X22NP	Grzejnik NANOPANEL C 33 900 x 2200	7552 / 5938 / 3026	4
NANC33900X24NP	Grzejnik NANOPANEL C 33 900 x 2400	8239 / 6478 / 3302	4
NANC33900X26NP	Grzejnik NANOPANEL C 33 900 x 2600	8926 / 7017 / 3577	4
NANC33900X28NP	Grzejnik NANOPANEL C 33 900 x 2800	9612 / 7557 / 3852	4
NANC33900X30NP	Grzejnik NANOPANEL C 33 900 x 3000	10299 / 8097 / 4127	4

*Moc grzewcza w Watach dla:

ΔT = 60 K czyli 90/70/20°C - dla kotłów węglowych

ΔT = 50 K czyli 75/65/20°C - dla kotłów gazowych

ΔT = 30 K czyli 55/45/20°C - dla kotłów gazowych kondensacyjnych

GRZEJNIKI PŁYTOWE NANOPANEL VENTIL - ZASILANE OD DOŁU. TYP 11

KOD TOWARU	NAZWA TOWARU	MOC (WAT) ΔT=60K / 50K / 30K*	ILOŚĆ SZT. / PALETA
NANV11300X04NP	Grzejnik NANOPANEL V 11 300 x 400	229 / 182 / 96	6
NANV11300X06NP	Grzejnik NANOPANEL V 11 300 x 600	344 / 274 / 144	6
NANV11300X08NP	Grzejnik NANOPANEL V 11 300 x 800	458 / 365 / 192	6
NANV11300X10NP	Grzejnik NANOPANEL V 11 300 x 1000	573 / 456 / 240	6
NANV11300X12NP	Grzejnik NANOPANEL V 11 300 x 1200	688 / 547 / 288	6
NANV11300X14NP	Grzejnik NANOPANEL V 11 300 x 1400	802 / 638 / 337	6
NANV11300X16NP	Grzejnik NANOPANEL V 11 300 x 1600	917 / 730 / 385	6
NANV11300X18NP	Grzejnik NANOPANEL V 11 300 x 1800	1031 / 821 / 433	6
NANV11300X20NP	Grzejnik NANOPANEL V 11 300 x 2000	1146 / 912 / 481	6
NANV11300X22NP	Grzejnik NANOPANEL V 11 300 x 2200	1261 / 1003 / 529	6
NANV11300X24NP	Grzejnik NANOPANEL V 11 300 x 2400	1375 / 1094 / 577	6
NANV11300X26NP	Grzejnik NANOPANEL V 11 300 x 2600	1490 / 1186 / 625	6
NANV11300X28NP	Grzejnik NANOPANEL V 11 300 x 2800	1605 / 1277 / 673	6
NANV11300X30NP	Grzejnik NANOPANEL V 11 300 x 3000	1719 / 1368 / 721	6
NANV11400X04NP	Grzejnik NANOPANEL V 11 400 x 400	295 / 234 / 123	6
NANV11400X06NP	Grzejnik NANOPANEL V 11 400 x 600	442 / 351 / 185	6
NANV11400X08NP	Grzejnik NANOPANEL V 11 400 x 800	589 / 469 / 246	6
NANV11400X10NP	Grzejnik NANOPANEL V 11 400 x 1000	737 / 586 / 308	6
NANV11400X12NP	Grzejnik NANOPANEL V 11 400 x 1200	884 / 703 / 369	6
NANV11400X14NP	Grzejnik NANOPANEL V 11 400 x 1400	1032 / 820 / 431	6

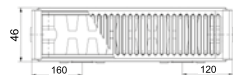

KOD TOWARU	NAZWA TOWARU	MOC (WAT) ΔT=60K / 50K / 30K*	ILOŚĆ SZT. / PALETA
NANV11400X16NP	Grzejnik NANOPANEL V 11 400 x 1600	1179 / 937 / 493	6
NANV11400X18NP	Grzejnik NANOPANEL V 11 400 x 1800	1326 / 1054 / 554	6
NANV11400X20NP	Grzejnik NANOPANEL V 11 400 x 2000	1474 / 1171 / 616	6
NANV11400X22NP	Grzejnik NANOPANEL V 11 400 x 2200	1621 / 1289 / 677	6
NANV11400X24NP	Grzejnik NANOPANEL V 11 400 x 2400	1768 / 1406 / 739	6
NANV11400X26NP	Grzejnik NANOPANEL V 11 400 x 2600	1916 / 1523 / 800	6
NANV11400X28NP	Grzejnik NANOPANEL V 11 400 x 2800	2063 / 1640 / 862	6
NANV11400X30NP	Grzejnik NANOPANEL V 11 400 x 3000	2211 / 1757 / 924	6
NANV11500X04NP	Grzejnik NANOPANEL V 11 500 x 400	360 / 285 / 149	6
NANV11500X06NP	Grzejnik NANOPANEL V 11 500 x 600	539 / 428 / 224	6
NANV11500X08NP	Grzejnik NANOPANEL V 11 500 x 800	719 / 571 / 299	6
NANV11500X10NP	Grzejnik NANOPANEL V 11 500 x 1000	899 / 714 / 374	6
NANV11500X12NP	Grzejnik NANOPANEL V 11 500 x 1200	1079 / 856 / 448	6
NANV11500X14NP	Grzejnik NANOPANEL V 11 500 x 1400	1259 / 999 / 523	6
NANV11500X16NP	Grzejnik NANOPANEL V 11 500 x 1600	1438 / 1142 / 598	6
NANV11500X18NP	Grzejnik NANOPANEL V 11 500 x 1800	1618 / 1284 / 672	6
NANV11500X20NP	Grzejnik NANOPANEL V 11 500 x 2000	1798 / 1427 / 747	6
NANV11500X22NP	Grzejnik NANOPANEL V 11 500 x 2200	1978 / 1570 / 822	6
NANV11500X24NP	Grzejnik NANOPANEL V 11 500 x 2400	2158 / 1713 / 896	6
NANV11500X26NP	Grzejnik NANOPANEL V 11 500 x 2600	2337 / 1855 / 971	6
NANV11500X28NP	Grzejnik NANOPANEL V 11 500 x 2800	2517 / 1998 / 1046	6
NANV11500X30NP	Grzejnik NANOPANEL V 11 500 x 3000	2697 / 2141 / 1121	6
NANV11600X04NP	Grzejnik NANOPANEL V 11 600 x 400	418 / 332 / 174	6
NANV11600X06NP	Grzejnik NANOPANEL V 11 600 x 600	627 / 498 / 261	6
NANV11600X08NP	Grzejnik NANOPANEL V 11 600 x 800	836 / 664 / 347	6
NANV11600X10NP	Grzejnik NANOPANEL V 11 600 x 1000	1045 / 829 / 434	6
NANV11600X12NP	Grzejnik NANOPANEL V 11 600 x 1200	1254 / 995 / 521	6
NANV11600X14NP	Grzejnik NANOPANEL V 11 600 x 1400	1463 / 1161 / 608	6
NANV11600X16NP	Grzejnik NANOPANEL V 11 600 x 1600	1672 / 1327 / 695	6
NANV11600X18NP	Grzejnik NANOPANEL V 11 600 x 1800	1881 / 1493 / 782	6
NANV11600X20NP	Grzejnik NANOPANEL V 11 600 x 2000	2090 / 1659 / 868	6
NANV11600X22NP	Grzejnik NANOPANEL V 11 600 x 2200	2299 / 1825 / 955	6
NANV11600X24NP	Grzejnik NANOPANEL V 11 600 x 2400	2508 / 1991 / 1042	6
NANV11600X26NP	Grzejnik NANOPANEL V 11 600 x 2600	2717 / 2157 / 1129	6
NANV11600X28NP	Grzejnik NANOPANEL V 11 600 x 2800	2926 / 2323 / 1216	6
NANV11600X30NP	Grzejnik NANOPANEL V 11 600 x 3000	3135 / 2488 / 1303	6
NANV11900X04NP	Grzejnik NANOPANEL V 11 900 x 400	591 / 468 / 245	6
NANV11900X06NP	Grzejnik NANOPANEL V 11 900 x 600	886 / 703 / 367	6
NANV11900X08NP	Grzejnik NANOPANEL V 11 900 x 800	1182 / 937 / 489	6
NANV11900X10NP	Grzejnik NANOPANEL V 11 900 x 1000	1477 / 1171 / 611	6
NANV11900X12NP	Grzejnik NANOPANEL V 11 900 x 1200	1772 / 1405 / 734	6
NANV11900X14NP	Grzejnik NANOPANEL V 11 900 x 1400	2068 / 1640 / 856	6
NANV11900X16NP	Grzejnik NANOPANEL V 11 900 x 1600	2363 / 1874 / 978	6
NANV11900X18NP	Grzejnik NANOPANEL V 11 900 x 1800	2659 / 2108 / 1101	6
NANV11900X20NP	Grzejnik NANOPANEL V 11 900 x 2000	2954 / 2342 / 1223	6

KOD TOWARU	NAZWA TOWARU	MOC (WAT) ΔT=60K / 50K / 30K*	ILOŚĆ SZT. / PALETA
NANV11900X22NP	Grzejnik NANOPANEL V 11 900 x 2200	3249 / 2577 / 1345	6
NANV11900X24NP	Grzejnik NANOPANEL V 11 900 x 2400	3545 / 2811 / 1467	6
NANV11900X26NP	Grzejnik NANOPANEL V 11 900 x 2600	3840 / 3045 / 1590	6
NANV11900X28NP	Grzejnik NANOPANEL V 11 900 x 2800	4135 / 3279 / 1712	6
NANV11900X30NP	Grzejnik NANOPANEL V 11 900 x 3000	4431 / 3513 / 1834	6

*Moc grzewcza w Watach dla:

ΔT = 60 K czyli 90/70/20°C - dla kotłów węglowych

ΔT = 50 K czyli 75/65/20°C - dla kotłów gazowych

ΔT = 30 K czyli 55/45/20°C - dla kotłów gazowych kondensacyjnych

GRZEJNIKI PŁYTKOWE NANOPANEL VENTIL - ZASILANE OD DOŁU. TYP 22

KOD TOWARU	NAZWA TOWARU	MOC (WAT) ΔT=60K / 50K / 30K	ILOŚĆ SZT. / PALETA
NANV22300X04NP	Grzejnik NANOPANEL V 22 300 x 400	431 / 342 / 178	6
NANV22300X06NP	Grzejnik NANOPANEL V 22 300 x 600	647 / 513 / 268	6
NANV22300X08NP	Grzejnik NANOPANEL V 22 300 x 800	863 / 684 / 357	6
NANV22300X10NP	Grzejnik NANOPANEL V 22 300 x 1000	1079 / 855 / 446	6
NANV22300X12NP	Grzejnik NANOPANEL V 22 300 x 1200	1294 / 1026 / 535	6
NANV22300X14NP	Grzejnik NANOPANEL V 22 300 x 1400	1510 / 1197 / 624	6
NANV22300X16NP	Grzejnik NANOPANEL V 22 300 x 1600	1726 / 1368 / 714	6
NANV22300X18NP	Grzejnik NANOPANEL V 22 300 x 1800	1942 / 1539 / 803	6
NANV22300X20NP	Grzejnik NANOPANEL V 22 300 x 2000	2157 / 1710 / 892	6
NANV22300X22NP	Grzejnik NANOPANEL V 22 300 x 2200	2373 / 1881 / 981	6
NANV22300X24NP	Grzejnik NANOPANEL V 22 300 x 2400	2589 / 2052 / 1070	6
NANV22300X26NP	Grzejnik NANOPANEL V 22 300 x 2600	2805 / 2223 / 1160	6
NANV22300X28NP	Grzejnik NANOPANEL V 22 300 x 2800	3020 / 2394 / 1249	6
NANV22300X30NP	Grzejnik NANOPANEL V 22 300 x 3000	3236 / 2565 / 1338	6
NANV22400X04NP	Grzejnik NANOPANEL V 22 400 x 400	557 / 440 / 228	6
NANV22400X06NP	Grzejnik NANOPANEL V 22 400 x 600	836 / 661 / 341	6
NANV22400X08NP	Grzejnik NANOPANEL V 22 400 x 800	1115 / 881 / 455	6
NANV22400X10NP	Grzejnik NANOPANEL V 22 400 x 1000	1394 / 1101 / 569	6
NANV22400X12NP	Grzejnik NANOPANEL V 22 400 x 1200	1672 / 1321 / 683	6
NANV22400X14NP	Grzejnik NANOPANEL V 22 400 x 1400	1951 / 1541 / 797	6
NANV22400X16NP	Grzejnik NANOPANEL V 22 400 x 1600	2230 / 1762 / 910	6
NANV22400X18NP	Grzejnik NANOPANEL V 22 400 x 1800	2508 / 1982 / 1024	6
NANV22400X20NP	Grzejnik NANOPANEL V 22 400 x 2000	2787 / 2202 / 1138	6
NANV22400X22NP	Grzejnik NANOPANEL V 22 400 x 2200	3066 / 2422 / 1252	6
NANV22400X24NP	Grzejnik NANOPANEL V 22 400 x 2400	3344 / 2642 / 1366	6
NANV22400X26NP	Grzejnik NANOPANEL V 22 400 x 2600	3623 / 2863 / 1479	6
NANV22400X28NP	Grzejnik NANOPANEL V 22 400 x 2800	3902 / 3083 / 1593	6
NANV22400X30NP	Grzejnik NANOPANEL V 22 400 x 3000	4181 / 3303 / 1707	6
NANV22500X04NP	Grzejnik NANOPANEL V 22 500 x 400	683 / 538 / 277	6
NANV22500X06NP	Grzejnik NANOPANEL V 22 500 x 600	1024 / 808 / 415	6
NANV22500X08NP	Grzejnik NANOPANEL V 22 500 x 800	1366 / 1077 / 553	6
NANV22500X10NP	Grzejnik NANOPANEL V 22 500 x 1000	1707 / 1346 / 692	6



KOD TOWARU	NAZWA TOWARU	MOC (WAT) ΔT=60K / 50K / 30K	ILOŚĆ SZT. / PALETA
NANV22500X12NP	Grzejnik NANOPANEL V 22 500 x 1200	2048 / 1615 / 830	6
NANV22500X14NP	Grzejnik NANOPANEL V 22 500 x 1400	2390 / 1884 / 968	6
NANV22500X16NP	Grzejnik NANOPANEL V 22 500 x 1600	2731 / 2153 / 1107	6
NANV22500X18NP	Grzejnik NANOPANEL V 22 500 x 1800	3072 / 2423 / 1245	6
NANV22500X20NP	Grzejnik NANOPANEL V 22 500 x 2000	3414 / 2692 / 1383	6
NANV22500X22NP	Grzejnik NANOPANEL V 22 500 x 2200	3755 / 2961 / 1522	6
NANV22500X24NP	Grzejnik NANOPANEL V 22 500 x 2400	4097 / 3230 / 1660	6
NANV22500X26NP	Grzejnik NANOPANEL V 22 500 x 2600	4438 / 3499 / 1798	6
NANV22500X28NP	Grzejnik NANOPANEL V 22 500 x 2800	4779 / 3769 / 1937	6
NANV22500X30NP	Grzejnik NANOPANEL V 22 500 x 3000	5121 / 4038 / 2075	6
NANV22600X04NP	Grzejnik NANOPANEL V 22 600 x 400	791 / 623 / 319	6
NANV22600X06NP	Grzejnik NANOPANEL V 22 600 x 600	1187 / 935 / 478	6
NANV22600X08NP	Grzejnik NANOPANEL V 22 600 x 800	1583 / 1246 / 638	6
NANV22600X10NP	Grzejnik NANOPANEL V 22 600 x 1000	1979 / 1558 / 797	6
NANV22600X12NP	Grzejnik NANOPANEL V 22 600 x 1200	2374 / 1869 / 956	6
NANV22600X14NP	Grzejnik NANOPANEL V 22 600 x 1400	2770 / 2181 / 1116	6
NANV22600X16NP	Grzejnik NANOPANEL V 22 600 x 1600	3166 / 2492 / 1275	6
NANV22600X18NP	Grzejnik NANOPANEL V 22 600 x 1800	3561 / 2804 / 1435	6
NANV22600X20NP	Grzejnik NANOPANEL V 22 600 x 2000	3957 / 3115 / 1594	6
NANV22600X22NP	Grzejnik NANOPANEL V 22 600 x 2200	4353 / 3427 / 1753	6
NANV22600X24NP	Grzejnik NANOPANEL V 22 600 x 2400	4749 / 3738 / 1913	6
NANV22600X26NP	Grzejnik NANOPANEL V 22 600 x 2600	5144 / 4050 / 2072	6
NANV22600X28NP	Grzejnik NANOPANEL V 22 600 x 2800	5540 / 4361 / 2232	6
NANV22600X30NP	Grzejnik NANOPANEL V 22 600 x 3000	5936 / 4673 / 2391	6
NANV22900X04NP	Grzejnik NANOPANEL V 22 900 x 400	1123 / 878 / 440	6
NANV22900X06NP	Grzejnik NANOPANEL V 22 900 x 600	1685 / 1317 / 660	6
NANV22900X08NP	Grzejnik NANOPANEL V 22 900 x 800	2246 / 1756 / 881	6
NANV22900X10NP	Grzejnik NANOPANEL V 22 900 x 1000	2808 / 2195 / 1101	6
NANV22900X12NP	Grzejnik NANOPANEL V 22 900 x 1200	3369 / 2634 / 1321	6
NANV22900X14NP	Grzejnik NANOPANEL V 22 900 x 1400	3931 / 3073 / 1541	6
NANV22900X16NP	Grzejnik NANOPANEL V 22 900 x 1600	4493 / 3512 / 1761	6
NANV22900X18NP	Grzejnik NANOPANEL V 22 900 x 1800	5054 / 3951 / 1981	6
NANV22900X20NP	Grzejnik NANOPANEL V 22 900 x 2000	5616 / 4390 / 2201	6
NANV22900X22NP	Grzejnik NANOPANEL V 22 900 x 2200	6177 / 4829 / 2421	6
NANV22900X24NP	Grzejnik NANOPANEL V 22 900 x 2400	6739 / 5268 / 2642	6
NANV22900X26NP	Grzejnik NANOPANEL V 22 900 x 2600	7300 / 5706 / 2862	6
NANV22900X28NP	Grzejnik NANOPANEL V 22 900 x 2800	7862 / 6145 / 3082	6
NANV22900X30NP	Grzejnik NANOPANEL V 22 900 x 3000	8424 / 6584 / 3302	6

*Moc grzewcza w Watach dla:

ΔT = 60 K czyli 90/70/20°C - dla kotłów węglowych

ΔT = 50 K czyli 75/65/20°C - dla kotłów gazowych

ΔT = 30 K czyli 55/45/20°C - dla kotłów gazowych kondensacyjnych

GRZEJNIKI PŁYTKOWE NANOPANEL VENTIL - ZASILANE OD DOŁU. TYP 33

KOD TOWARU	NAZWA TOWARU	MOC (WAT) ΔT=60K / 50K / 30K	ILOŚĆ SZT. / PALETA
NANV33300X04NP	Grzejnik NANOPANEL V 33 300 x 400	559 / 441 / 228	4
NANV33300X06NP	Grzejnik NANOPANEL V 33 300 x 600	838 / 662 / 341	4
NANV33300X08NP	Grzejnik NANOPANEL V 33 300 x 800	1118 / 882 / 455	4
NANV33300X10NP	Grzejnik NANOPANEL V 33 300 x 1000	1397 / 1103 / 569	4
NANV33300X12NP	Grzejnik NANOPANEL V 33 300 x 1200	1677 / 1324 / 683	4
NANV33300X14NP	Grzejnik NANOPANEL V 33 300 x 1400	1956 / 1544 / 796	4
NANV33300X16NP	Grzejnik NANOPANEL V 33 300 x 1600	2235 / 1765 / 910	4
NANV33300X18NP	Grzejnik NANOPANEL V 33 300 x 1800	2515 / 1985 / 1024	4
NANV33300X20NP	Grzejnik NANOPANEL V 33 300 x 2000	2794 / 2206 / 1138	4
NANV33300X22NP	Grzejnik NANOPANEL V 33 300 x 2200	3074 / 2427 / 1251	4
NANV33300X24NP	Grzejnik NANOPANEL V 33 300 x 2400	3353 / 2647 / 1365	4
NANV33300X26NP	Grzejnik NANOPANEL V 33 300 x 2600	3633 / 2868 / 1479	4
NANV33300X28NP	Grzejnik NANOPANEL V 33 300 x 2800	3912 / 3088 / 1593	4
NANV33300X30NP	Grzejnik NANOPANEL V 33 300 x 3000	4191 / 3309 / 1706	4
NANV33400X04NP	Grzejnik NANOPANEL V 33 400 x 400	711 / 561 / 288	4
NANV33400X06NP	Grzejnik NANOPANEL V 33 400 x 600	1066 / 841 / 433	4
NANV33400X08NP	Grzejnik NANOPANEL V 33 400 x 800	1422 / 1122 / 577	4
NANV33400X10NP	Grzejnik NANOPANEL V 33 400 x 1000	1777 / 1402 / 721	4
NANV33400X12NP	Grzejnik NANOPANEL V 33 400 x 1200	2133 / 1682 / 865	4
NANV33400X14NP	Grzejnik NANOPANEL V 33 400 x 1400	2488 / 1963 / 1010	4
NANV33400X16NP	Grzejnik NANOPANEL V 33 400 x 1600	2844 / 2243 / 1154	4
NANV33400X18NP	Grzejnik NANOPANEL V 33 400 x 1800	3199 / 2524 / 1298	4
NANV33400X20NP	Grzejnik NANOPANEL V 33 400 x 2000	3555 / 2804 / 1442	4
NANV33400X22NP	Grzejnik NANOPANEL V 33 400 x 2200	3910 / 3084 / 1587	4
NANV33400X24NP	Grzejnik NANOPANEL V 33 400 x 2400	4266 / 3365 / 1731	4
NANV33400X26NP	Grzejnik NANOPANEL V 33 400 x 2600	4621 / 3645 / 1875	4
NANV33400X28NP	Grzejnik NANOPANEL V 33 400 x 2800	4977 / 3926 / 2019	4
NANV33400X30NP	Grzejnik NANOPANEL V 33 400 x 3000	5332 / 4206 / 2164	4
NANV33500X04NP	Grzejnik NANOPANEL V 33 500 x 400	855 / 674 / 346	4
NANV33500X06NP	Grzejnik NANOPANEL V 33 500 x 600	1283 / 1011 / 519	4
NANV33500X08NP	Grzejnik NANOPANEL V 33 500 x 800	1710 / 1348 / 692	4
NANV33500X10NP	Grzejnik NANOPANEL V 33 500 x 1000	2138 / 1685 / 865	4
NANV33500X12NP	Grzejnik NANOPANEL V 33 500 x 1200	2566 / 2022 / 1038	4
NANV33500X14NP	Grzejnik NANOPANEL V 33 500 x 1400	2993 / 2359 / 1211	4
NANV33500X16NP	Grzejnik NANOPANEL V 33 500 x 1600	3421 / 2696 / 1383	4
NANV33500X18NP	Grzejnik NANOPANEL V 33 500 x 1800	3848 / 3033 / 1556	4
NANV33500X20NP	Grzejnik NANOPANEL V 33 500 x 2000	4276 / 3370 / 1729	4
NANV33500X22NP	Grzejnik NANOPANEL V 33 500 x 2200	4704 / 3707 / 1902	4
NANV33500X24NP	Grzejnik NANOPANEL V 33 500 x 2400	5131 / 4044 / 2075	4
NANV33500X26NP	Grzejnik NANOPANEL V 33 500 x 2600	5559 / 4381 / 2248	4
NANV33500X28NP	Grzejnik NANOPANEL V 33 500 x 2800	5987 / 4718 / 2421	4
NANV33500X30NP	Grzejnik NANOPANEL V 33 500 x 3000	6414 / 5055 / 2594	4
NANV33600X04NP	Grzejnik NANOPANEL V 33 600 x 400	993 / 782 / 400	4



KOD TOWARU	NAZWA TOWARU	MOC (WAT) ΔT=60K / 50K / 30K	ILOŚĆ SZT. / PALETA
NANV33600X06NP	Grzejnik NANOPANEL V 33 600 x 600	1490 / 1173 / 600	4
NANV33600X08NP	Grzejnik NANOPANEL V 33 600 x 800	1986 / 1564 / 801	4
NANV33600X10NP	Grzejnik NANOPANEL V 33 600 x 1000	2483 / 1955 / 1001	4
NANV33600X12NP	Grzejnik NANOPANEL V 33 600 x 1200	2979 / 2346 / 1201	4
NANV33600X14NP	Grzejnik NANOPANEL V 33 600 x 1400	3476 / 2737 / 1401	4
NANV33600X16NP	Grzejnik NANOPANEL V 33 600 x 1600	3973 / 3128 / 1601	4
NANV33600X18NP	Grzejnik NANOPANEL V 33 600 x 1800	4469 / 3519 / 1801	4
NANV33600X20NP	Grzejnik NANOPANEL V 33 600 x 2000	4966 / 3910 / 2001	4
NANV33600X22NP	Grzejnik NANOPANEL V 33 600 x 2200	5462 / 4301 / 2202	4
NANV33600X24NP	Grzejnik NANOPANEL V 33 600 x 2400	5959 / 4692 / 2402	4
NANV33600X26NP	Grzejnik NANOPANEL V 33 600 x 2600	6455 / 5083 / 2602	4
NANV33600X28NP	Grzejnik NANOPANEL V 33 600 x 2800	6952 / 5474 / 2802	4
NANV33600X30NP	Grzejnik NANOPANEL V 33 600 x 3000	7448 / 5865 / 3002	4
NANV33900X04NP	Grzejnik NANOPANEL V 33 900 x 400	1373 / 1080 / 550	4
NANV33900X06NP	Grzejnik NANOPANEL V 33 900 x 600	2060 / 1619 / 825	4
NANV33900X08NP	Grzejnik NANOPANEL V 33 900 x 800	2746 / 2159 / 1101	4
NANV33900X10NP	Grzejnik NANOPANEL V 33 900 x 1000	3433 / 2699 / 1376	4
NANV33900X12NP	Grzejnik NANOPANEL V 33 900 x 1200	4120 / 3239 / 1651	4
NANV33900X14NP	Grzejnik NANOPANEL V 33 900 x 1400	4806 / 3779 / 1926	4
NANV33900X16NP	Grzejnik NANOPANEL V 33 900 x 1600	5493 / 4318 / 2201	4
NANV33900X18NP	Grzejnik NANOPANEL V 33 900 x 1800	6179 / 4858 / 2476	4
NANV33900X20NP	Grzejnik NANOPANEL V 33 900 x 2000	6866 / 5398 / 2751	4
NANV33900X22NP	Grzejnik NANOPANEL V 33 900 x 2200	7552 / 5938 / 3026	4
NANV33900X24NP	Grzejnik NANOPANEL V 33 900 x 2400	8239 / 6478 / 3302	4
NANV33900X26NP	Grzejnik NANOPANEL V 33 900 x 2600	8926 / 7017 / 3577	4
NANV33900X28NP	Grzejnik NANOPANEL V 33 900 x 2800	9612 / 7557 / 3852	4
NANV33900X30NP	Grzejnik NANOPANEL V 33 900 x 3000	10299 / 8097 / 4127	4

*Moc grzewcza w Watach dla:

ΔT = 60 K czyli 90/70/20°C - dla kotłów węglowych

ΔT = 50 K czyli 75/65/20°C - dla kotłów gazowych

ΔT = 30 K czyli 55/45/20°C - dla kotłów gazowych kondensacyjnych

2.1.2. PANELE ADAPTACYJNE

KOD TOWARU	NAZWA TOWARU	ROZMIAR [MM]
NANPDPI600X040.67	Panel adaptacyjny NANOPANEL z przetłoczeniami poziomymi	600 x 400
NANPDPI600X060.67	Panel adaptacyjny NANOPANEL z przetłoczeniami poziomymi	600 x 600
NANPDPI600X080.67	Panel adaptacyjny NANOPANEL z przetłoczeniami poziomymi	600 x 800
NANPDPI600X100.67	Panel adaptacyjny NANOPANEL z przetłoczeniami poziomymi	600 x 1000
NANPDPI600X120.67	Panel adaptacyjny NANOPANEL z przetłoczeniami poziomymi	600 x 1200
NANPDPI600X140.67	Panel adaptacyjny NANOPANEL z przetłoczeniami poziomymi	600 x 1400
NANPDPI600X160.67	Panel adaptacyjny NANOPANEL z przetłoczeniami poziomymi	600 x 1600



2.1.3. GŁOWICE TERMOSTATYCZNE

- Z 6-stopniową regulacją i nastawą przeciwwamrożeniową
- Gwint: M30 x 1,5
- Głowica współpracuje z zaworami termostatycznymi KELLER
- Dedykowane do grzejników producentów: NANOPANEL, KELLER, BIASI, CONCEPT, DIA NORM, DIA THERM, FERROLI, HENRAD, RADSON, PURMO, STARMEX, KERMI, KORRADO, VASCO

KOD TOWARU	NAZWA TOWARU	GWINT
NAN 600160	Głowica termostatyczna NANOPANEL	M30 x 1,5





**10 LAT
GWARANCIJ**

2.2. SYSTEMY INSTALACYJNE

2.2.1. SYSTEM NANOPANEL PP-R

NANOPANEL PP-R to system rur i kształtek przeznaczony do szerokiego wykorzystania w instalacjach wewnętrznych. Produkty w jego skład wchodzące wykonano z materiału PP Random Copolimer (PPR-C typ 3). Jego zalety to m.in. długa żywotność (ponad 50 lat), odporność na ciśnienie i uderzenia, wysoka elastyczność, duża wytrzymałość termiczna oraz pełna higieniczność pozwalająca na montaż w instalacjach wody pitnej.

Najważniejsze cechy:

- Odporność chemiczna: 1-14 pH
- Max. temperatura pracy ciągłej: 90°C
- Odporność na korozję i osadzanie się kamienia kotłowego
- Szeroki asortyment kształtek
- Pewność i szczelność połączeń
- Łatwy i szybki montaż
- Cicha praca całego systemu
- Rura jednorodna dla ciśnienia PN10, PN16 i PN20
- Rury Stabi (wkładka aluminiowa) i Stabi Glass (wkładka z tworzywa sztucznego)
- Polisa ubezpieczeniowa: do 4 mln dla jednostkowych zdarzeń

Rury NANOPANEL PP-R

RURA JEDNORODNA PP NANOPANEL PN 10

KOD TOWARU	ROZMIAR Ø [MM]	S	D	ILOŚĆ
NAN 03BR-DUZ-200010	20	1.9	20.3	100/4,00
NAN 03BR-DUZ-250010	25	2.3	25.3	100/4,00
NAN 03BR-DUZ-320010	32	2.9	32.3	60/4,00
NAN 03BR-DUZ-400010	40	3.7	40.4	40/4,00
NAN 03BR-DUZ-500010	50	4.6	50.5	24/4,00
NAN 03BR-DUZ-630010	63	5.8	63.6	20/4,00
NAN 03BR-DUZ-750010	75	6.8	75.7	16/4,00
NAN 03BR-DUZ-900010	90	8.2	90.9	12/4,00
NAN 03BR-DUZ-110010	110	10.0	111	8/4,00

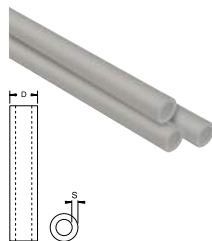

RURA JEDNORODNA PP NANOPANEL PN 16

KOD TOWARU	ROZMIAR Ø [MM]	S	D	ILOŚĆ
NAN 03BR-DUZ-200016	20	1.9	20.3	100/4,00
NAN 03BR-DUZ-250016	25	2.3	25.3	100/4,00
NAN 03BR-DUZ-320016	32	2.9	32.3	60/4,00
NAN 03BR-DUZ-400016	40	3.7	40.4	40/4,00
NAN 03BR-DUZ-500016	50	4.6	50.5	24/4,00
NAN 03BR-DUZ-630016	63	5.8	63.6	20/4,00
NAN 03BR-DUZ-750016	75	6.8	75.7	16/4,00
NAN 03BR-DUZ-900016	90	8.2	90.9	12/4,00
NAN 03BR-DUZ-110016	110	10.0	111	8/4,00

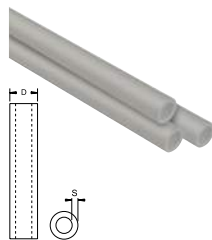

RURA JEDNORODNA PP NANOPANEL PN 20

KOD TOWARU	ROZMIAR Ø [MM]	S	D	ILOŚĆ
NAN 03BR-DUZ-200020	20	3.4	20.3	100/4,00
NAN 03BR-DUZ-250020	25	4.2	25.3	100/4,00
NAN 03BR-DUZ-320020	32	5.4	32.3	60/4,00
NAN 03BR-DUZ-400020	40	6.7	40.4	40/4,00
NAN 03BR-DUZ-500020	50	8.3	50.5	24/4,00
NAN 03BR-DUZ-630020	63	10.5	63.6	20/4,00
NAN 03BR-DUZ-750020	75	12.5	75.7	16/4,00
NAN 03BR-DUZ-900020	90	15.0	90.9	12/4,00
NAN 03BR-DUZ-110020	110	18.3	111	8/4,00

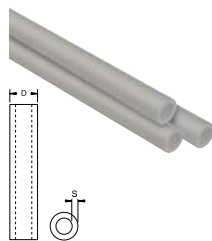

RURA STABI NANOPANEL PN 20

KOD TOWARU	ROZMIAR Ø [MM]	S	D	ILOŚĆ
NAN 03BR-FLY-200020	20	3.4	21.5	100/4,00
NAN 03BR-FLY-250020	25	4.2	26.5	100/4,00
NAN 03BR-FLY-320020	32	5.4	33.5	60/4,00
NAN 03BR-FLY-400020	40	6.7	44.5	40/4,00
NAN 03BR-FLY-500020	50	8.3	51.5	24/4,00
NAN 03BR-FLY-630020	63	10.5	64.5	16/4,00

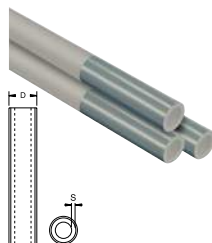

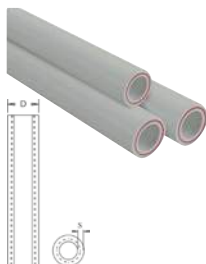
RURA Z WŁÓKNIEM SZKLANYM NANOPANEL PN 20

KOD TOWARU	ROZMIAR Ø [MM]	S	D	ILOŚĆ
NAN 03BR-DGF-200020	20	2.8	20.3	100/4,00
NAN 03BR-DGF-250020	25	3.5	25.3	100/4,00
NAN 03BR-DGF-320020	32	4.4	32.3	60/4,00
NAN 03BR-DGF-400020	40	5.5	40.4	40/4,00
NAN 03BR-DGF-500020	50	6.9	50.5	24/4,00
NAN 03BR-DGF-630020	63	8.6	63.6	20/4,00
NAN 03BR-DGF-750020	75	10.3	75.7	16/4,00
NAN 03BR-DGF-900020	90	12.3	90.9	12/4,00
NAN 03BR-DGF-110020	110	15.1	111	8/4,00

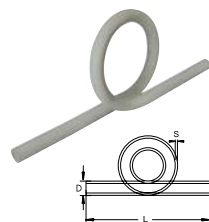
KOMPENSACJA PĘTLOWA PP NANOPANEL

KOD TOWARU	ROZMIAR Ø [MM]	S	D	L	ILOŚĆ
NAN 03BR-OMG-200020	20	3.4	20.3	350	15
NAN 03BR-OMG-250020	25	4.2	25.3	350	10
NAN 03BR-OMG-320020	32	5.4	32.3	350	7
NAN 03BR-OMG-400020	40	6.7	40.4	350	5

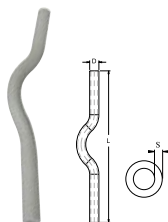
OBEJŚCIE PP NANOPANEL

KOD TOWARU	ROZMIAR Ø [MM]	S	D	L	ILOŚĆ
NAN 03BR-KVS-200020	20	3.4	20.3	350	100
NAN 03BR-KVS-250020	25	4.2	25.3	350	50
NAN 03BR-KVS-320020	32	5.4	32.3	350	40
NAN 03BR-KVS-400020	40	6.7	40.4	350	25

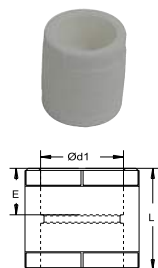
**Kształtki NANOPANEL PP-R
MUFA PP NANOPANEL**

KOD TOWARU	ROZMIAR Ø [MM]	ØD ₁	L	E	ILOŚĆ
NAN 03FT-MAN-200000	20	19.5	34	14.5	500
NAN 03FT-MAN-250000	25	24.5	37	16	300
NAN 03FT-MAN-320000	32	31.5	41	18.1	150
NAN 03FT-MAN-400000	40	39.4	45	20.5	100
NAN 03FT-MAN-500000	50	49.4	52	23.5	60
NAN 03FT-MAN-630000	63	62.5	60	27.4	40
NAN 03FT-MAN-750000	75	74.9	65	31	24
NAN 03FT-MAN-900000	90	89.9	71	35.5	16
NAN 03FT-MAN-110000	110	110	79	41.5	6

MUFY REDUKCYJNE PP NANOPANEL

KOD TOWARU	ROZMIAR Ø [MM]	ØD ₁	L	E	ILOŚĆ
NAN 03FT-RDS-252000	20/25	19.5	39	14.5	500
NAN 03FT-RDS-322000	32/20	19.5	39	14.5	400
NAN 03FT-RDS-322500	32/25	24.5	43	16	300
NAN 03FT-RDS-402000	40/20	19.5	39	14.5	200
NAN 03FT-RDS-402500	40/25	24.5	43	16	200
NAN 03FT-RDS-403200	40/32	31.5	48	18.1	150
NAN 03FT-RDS-502500	50/25	24.5	43	16	80
NAN 03FT-RDS-503200	50/32	31.5	48	18.1	80
NAN 03FT-RDS-504000	50/40	39.4	52	20.5	80
NAN 03FT-RDS-633200	63/32	31.5	48	18.1	60
NAN 03FT-RDS-634000	63/40	39.4	52	20.5	60
NAN 03FT-RDS-635000	64/50	49.4	60	23.5	50
NAN 03FT-RDS-754000	75/40	39.4	52	20.5	40
NAN 03FT-RDS-755000	75/50	49.4	60	23.5	40
NAN 03FT-RDS-756300	75/63	62.5	67	27.4	30
NAN 03FT-RDS-905000	90/50	49.4	60	23.5	20
NAN 03FT-RDS-906300	90/63	62.5	67	27.4	20
NAN 03FT-RDS-907500	90/75	74.9	72	31	16
NAN 03FT-RDS-116300	110/63	62.9	67	27.4	16
NAN 03FT-RDS-117500	110/75	74.9	72	31	16
NAN 03FT-RDS-119000	110/90	89.9	90	35.5	12

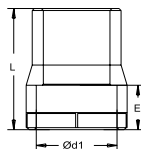

KOLANO 90° PP NANOPANEL

KOD TOWARU	ROZMIAR Ø [MM]	ØD ₁	L	E	ILOŚĆ
NAN 03FT-DIR-200090	20	19.5	23	14.5	300
NAN 03FT-DIR-250090	25	24.5	25	16	200
NAN 03FT-DIR-320090	32	31.5	28	18.1	100
NAN 03FT-DIR-400090	40	39.4	32	20.5	60
NAN 03FT-DIR-500090	50	49.4	37	23.5	35
NAN 03FT-DIR-630090	63	62.5	42	27.4	18
NAN 03FT-DIR-750090	75	74.9	47	31	12
NAN 03FT-DIR-900090	90	89.9	48	35.5	6
NAN 03FT-DIR-110090	110	110	57	41.5	2

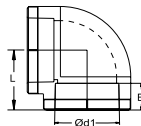

KOLANO NYPLOWE 90° PP NANOPANEL

KOD TOWARU	ROZMIAR Ø [MM]	ØD ₁	ØD ₂	L	E	ILOŚĆ
NAN 03FT-KDR-200090	20	19.5	20.3	23	14.5	300
NAN 03FT-KDR-250090	25	24.5	25.3	25	16	200
NAN 03FT-KDR-320090	32	31.5	32.3	28	18.1	100

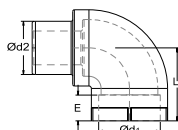

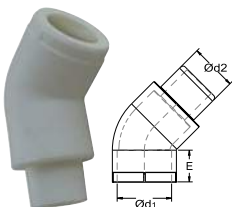
KOLANO NYFLOWE 45° PP NANOPANEL

KOD TOWARU	ROZMIAR Ø [MM]	ØD ₁	ØD ₂	E	ILOŚĆ
NAN 03FT-KDR-200045	20	19.5	20.3	14.5	300
NAN 03FT-KDR-250045	25	24.5	25.3	16	200
NAN 03FT-KDR-320045	32	31.5	32.3	18.1	100

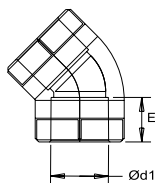
KOLANO 45° PP NANOPANEL

KOD TOWARU	ROZMIAR Ø [MM]	ØD ₁	E	ILOŚĆ
NAN 03FT-DIR-200045	20	19.5	14.5	400
NAN 03FT-DIR-250045	25	24.5	16	250
NAN 03FT-DIR-320045	32	31.5	18.1	150
NAN 03FT-DIR-400045	40	39.4	20.5	80
NAN 03FT-DIR-500045	50	49.4	23.5	40
NAN 03FT-DIR-630045	63	62.5	27.4	20
NAN 03FT-DIR-750045	75	74.9	31	15
NAN 03FT-DIR-900045	90	89.9	35.5	10
NAN 03FT-DIR-110045	110	110	41.5	4

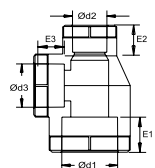
TRÓJNIK REDUKCYJNY PP NANOPANEL

KOD TOWARU	ROZMIAR Ø [MM]	ØD ₁	E ₁	ØD ₂	E ₂	ØD ₃	E ₃	ILOŚĆ
NAN 03FT-ITE-202520	20/25/20	19.5	14.5	24.5	16	19.5	14.5	200
NAN 03FT-ITE-252020	25/20/20	24.5	16	19.5	14.5	19.5	14.5	150
NAN 03FT-ITE-252025	25/20/25	24.5	16	19.5	14.5	24.5	16	150
NAN 03FT-ITE-252520	25/25/20	24.5	16	24.5	16	19.5	14.5	150
NAN 03FT-ITE-322020	32/20/20	31.5	18.1	19.5	14.5	19.5	14.5	100
NAN 03FT-ITE-322025	32/20/25	31.5	18.1	19.5	14.5	24.5	16	100
NAN 03FT-ITE-322032	32/20/32	31.5	18.1	19.5	14.5	31.5	16	100
NAN 03FT-ITE-322525	32/25/25	31.5	18.1	24.5	16	24.5	16	100
NAN 03FT-ITE-322520	32/25/20	31.5	18.1	24.5	16	19.5	14.5	100
NAN 03FT-ITE-322532	32/25/32	31.5	18.1	24.5	16	31.5	18.1	100
NAN 03FT-ITE-402040	40/20/40	39.4	20.5	19.5	14.5	39.4	29.5	50
NAN 03FT-ITE-402540	40/25/40	39.4	20.5	24.5	16	39.4	29.5	50
NAN 03FT-ITE-403240	40/32/40	39.4	20.5	31.5	18.1	39.4	29.5	40

KOD TOWARU	ROZMIAR Ø [MM]	ØD ₁	E ₁	ØD ₂	E ₂	ØD ₃	E ₃	ILOŚĆ
NAN 03FT-ITE-502050	50/20/50	19.5	23.5	49.4	14.5	49.4	23.5	30
NAN 03FT-ITE-502550	50/25/50	49.4	23.5	24.5	16	49.4	23.5	30
NAN 03FT-ITE-503250	50/32/50	49.4	23.5	31.5	19.1	49.4	23.5	30
NAN 03FT-ITE-504050	50/40/50	49.4	23.5	39.4	20.5	49.4	23.5	25
NAN 03FT-ITE-632063	63/20/63	62.5	27.4	19.5	14.5	62.5	27.4	24
NAN 03FT-ITE-632563	62/25/63	62.5	27.4	24.5	16	62.5	27.4	24
NAN 03FT-ITE-633263	63/32/63	62.5	27.4	31.5	18.1	62.5	27.4	24
NAN 03FT-ITE-634063	63/40/63	62.5	27.4	29.4	20.5	62.5	27.4	16
NAN 03FT-ITE-635063	62/50/63	62.5	27.4	49.4	23.5	62.5	27.4	16
NAN 03FT-ITE-753275	75/32/75	74.9	31	31.5	18.1	74.9	31	10
NAN 03FT-ITE-754075	75/40/75	74.9	31	39.4	20.5	74.9	31	10
NAN 03FT-ITE-755075	75/50/75	74.9	31	49.4	23.5	74.9	31	10
NAN 03FT-ITE-756375	75/63/75	74.9	31	62.5	27.4	74.9	31	10
NAN 03FT-ITE-904090	90/40/90	89.9	35.5	39.4	20.5	89.9	35.5	4
NAN 03FT-ITE-905090	90/50/90	89.9	35.5	49.4	23.5	89.9	35.5	4
NAN 03FT-ITE-906390	90/63/90	89.9	35.5	62.5	27.4	89.9	35.5	4
NAN 03FT-ITE-907590	90/75/90	89.9	35.5	62.5	31	89.9	35.5	4
NAN 03FT-ITE-115011	110/50/110	110	41.5	49.4	23.5	110	41.5	2
NAN 03FT-ITE-116311	110/63/110	110	41.5	62.6	27.4	110	41.5	2
NAN 03FT-ITE-117511	110/75/110	110	41.5	74.9	31	110	41.5	2
NAN 03FT-ITE-119011	110/90/110	110	41.5	89.9	35.5	110	41.5	2

TRÓJNIK PP NANOPANEL

KOD TOWARU	ROZMIAR Ø [MM]	ØD ₁	L	E	ILOŚĆ
NAN 03FT-TEE-200000	20	19.5	52	14.5	250
NAN 03FT-TEE-250000	25	24.5	59	16	150
NAN 03FT-TEE-320000	32	31.5	70	18.1	80
NAN 03FT-TEE-400000	40	39.4	82	20.5	40
NAN 03FT-TEE-500000	50	49.4	100	23.5	25



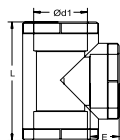

KOD TOWARU	ROZMIAR Ø [MM]	ØD ₁	L	E	ILOŚĆ
NAN 03FT-TEE-630000	63	62.5	120	27.4	16
NAN 03FT-TEE-750000	75	74.9	137	31	10
NAN 03FT-TEE-900000	90	89.9	160	35.5	4
NAN 03FT-TEE-110000	110	110	190	41.5	2



CZWÓRNIK PP NANOPANEL

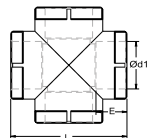

KOD TOWARU	ROZMIAR Ø [MM]	ØD ₁	L	E	ILOŚĆ
NAN 03FT-IST-200000	20	19.5	50	14.5	200
NAN 03FT-IST-250000	25	24.5	55	16	150
NAN 03FT-IST-320000	32	31.5	60	18.1	75
NAN 03FT-IST-400000	40	39.4	86	20.5	50

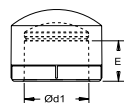

ZAŚLEPKA PP NANOPANEL

KOD TOWARU	ROZMIAR Ø [MM]	ØD ₁	E	ILOŚĆ
NAN 03FT-KPB-200000	20	19.5	14.5	500
NAN 03FT-KPB-250000	25	24.5	16	500
NAN 03FT-KPB-320000	32	31.5	18.1	250
NAN 03FT-KPB-400000	40	39.4	20.5	150
NAN 03FT-KPB-500000	50	49.4	23.5	80
NAN 03FT-KPB-630000	63	62.5	27.4	50
NAN 03FT-KPB-750000	75	74.9	31	25
NAN 03FT-KPB-900000	90	89.9	35.5	18
NAN 03FT-KPB-110000	110	110	41.5	9

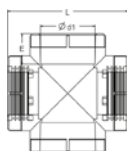

CZWÓRNIK PP GW NANOPANEL

KOD TOWARU	ROZMIAR Ø [MM]	ØD ₁	L	E	ILOŚĆ
NAN 03FT-DIM-250012	25x1/2"	19.5	50	14.5	200
NAN 03FT-DIM-320034	32x3/4"	24.5	55	16	150
NAN 03FT-DIM-400100	40x1"	31.5	60	18.1	75

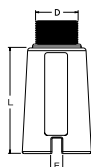

KOREK DO PRÓB SZCZELNOŚCI NANOPANEL

KOD TOWARU	ROZMIAR Ø [MM]	D	L	E	ILOŚĆ
NAN 03FT-UKT-200012	20 x 1/2"	21	56	5	750

MUFA PP GZ NANOPANEL

KOD TOWARU	ROZMIAR Ø [MM]	ØD ₁	L	E	ILOŚĆ
NAN 03FT-ENP-200012	20 x 1/2"	19,5	55	14,5	125
NAN 03FT-ENP-200034	20 x 3/4"	19,5	55	14,5	80
NAN 03FT-ENP-250012	25 x 1/2"	24,5	57	16	80
NAN 03FT-ENP-250034	25 x 3/4"	24,5	57	16	80
NAN 03FT-ENP-250010	25 x 1"	24,5	57	16	80
NAN 03FT-ENP-320012	32 x 1/2"	31,5	60	18,1	50
NAN 03FT-ENP-320034	32 x 3/4"	31,5	60	18,1	50
NAN 03FT-ENP-320100	32 x 1"	31,5	60	18,1	50

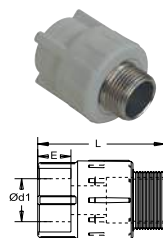

MUFA PP GZ Z PODEJŚCIEM POD KLUCZ NANOPANEL

KOD TOWARU	ROZMIAR Ø [MM]	ØD ₁	L	E	ILOŚĆ
NAN 03FT-AEN-320100	32 x 1"	31,5	59	18,1	50
NAN 03FT-AEN-400100	40 x 1"	39,4	75	20,5	20
NAN 03FT-AEN-400114	40 x 1 1/4"	39,4	80	20,5	20
NAN 03FT-AEN-500112	50 x 1 1/2"	49,4	90	23,5	12
NAN 03FT-AEN-630200	63 x 2"	62,5	95	27,4	10
NAN 03FT-AEN-750212	75 x 2 1/2"	74,9	105	31	6
NAN 03FT-AEN-900300	90 x 3"	89,9	120	35,5	4
NAN 03FT-AEN-110400	110 x 4"	110	140	42,5	4

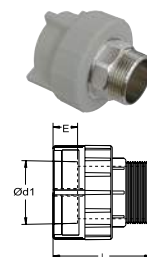

MUFA PP GW NANOPANEL

KOD TOWARU	ROZMIAR Ø [MM]	ØD ₁	L	E	ILOŚĆ
NAN 03FT-DNP-200012	20 x 1/2"	19,5	40	14,5	125
NAN 03FT-DNP-200034	20 x 3/4"	19,5	40	14,5	100
NAN 03FT-DNP-250012	25 x 1/2"	24,5	42	16	100
NAN 03FT-DNP-250034	25 x 3/4"	24,5	42	16	100
NAN 03FT-DNP-250010	25 x 1"	24,5	42	16	100
NAN 03FT-DNP-320012	32 x 1/2"	31,5	44	18,1	50
NAN 03FT-DNP-320034	32 x 3/4"	31,5	44	18,1	50
NAN 03FT-DNP-320100	32 x 1"	31,5	44	18,1	50



MUFA PP GW Z PODEJŚCIEM POD KLUCZ NANOPANEL

KOD TOWARU	ROZMIAR Ø [MM]	ØD ₁	L	E	ILOŚĆ
NAN 03FT-ADN-320100	32 x 1"	31,5	55	18,1	40
NAN 03FT-ADN-400100	40 x 1"	39,4	60	20,5	20
NAN 03FT-ADN-400114	40 x 1 1/4"	39,4	65	20,5	20
NAN 03FT-ADN-500112	50 x 1 1/2"	49,4	70	23,5	15
NAN 03FT-ADN-630200	63 x 2"	62,5	75	27,4	10
NAN 03FT-ADN-750212	75 x 2 1/2"	74,9	80	31	8
NAN 03FT-ADN-900300	90 x 3"	89,9	105	35,5	4
NAN 03FT-ADN-110400	110 x 4"	110	110	42,5	3



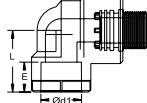

KOLANO PP GZ NANOPANEL

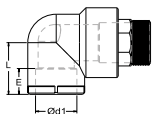
KOD TOWARU	ROZMIAR Ø [MM]	ØD ₁	L	E	ILOŚĆ
NAN 03FT-EDR-200012	20 x 1/2"	19.5	35	14.5	100
NAN 03FT-EDR-200034	20 x 3/4"	19.5	35	14.5	75
NAN 03FT-EDR-250012	25 x 1/2"	24.5	40	16	75
NAN 03FT-EDR-250034	25 x 3/4"	24.5	40	16	50
NAN 03FT-EDR-320012	32 x 1/2"	31.5	45	18.1	30
NAN 03FT-EDR-320034	32 x 3/4"	31.5	45	18.1	30
NAN 03FT-EDR-320100	32 x 1"	31.5	45	18.1	30

KOLANO PP GZ Z PODEJŚCIEM POD KLUCZ NANOPANEL

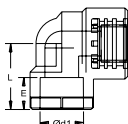
KOD TOWARU	ROZMIAR Ø [MM]	ØD ₁	L	E	ILOŚĆ
NAN 03FT-AED-320100	32 x 1"	31.5	45	18.1	30
NAN 03FT-AED-400114	40 x 1 1/4"	39.4	48.5	20.5	15

KOLANO PP GW NANOPANEL

KOD TOWARU	ROZMIAR Ø [MM]	ØD ₁	L	E	ILOŚĆ
NAN 03FT-DDR-200012	20 x 1/2"	19.5	35	14.5	100
NAN 03FT-DDR-200034	20 x 3/4"	19.5	35	14.5	75
NAN 03FT-DDR-250012	25 x 1/2"	24.5	40	16	75
NAN 03FT-DDR-250034	25 x 3/4"	24.5	40	16	50
NAN 03FT-DDR-320012	32 x 1/2"	31.5	45	18.1	30
NAN 03FT-DDR-320034	32 x 3/4"	31.5	45	18.1	30
NAN 03FT-DDR-320100	32 x 1"	31.5	45	18.1	30

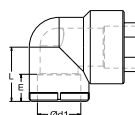
KOLANO PP GW NANOPANEL Z PODEJŚCIEM POD KLUCZ NANOPANEL

KOD TOWARU	ROZMIAR Ø [MM]	ØD ₁	L	E	ILOŚĆ
NAN 03FT-ADD-320100	32 x 1"	31.5	45	18.1	30
NAN 03FT-ADD-400114	40 x 1 1/4"	39.4	48.5	20.5	20

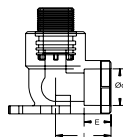
KOLANO GZ PP Z ŁAPAMI NANOPANEL

KOD TOWARU	ROZMIAR Ø [MM]	ØD ₁	L	E	ILOŚĆ
NAN 03FT-3EB-200012	20 x 1/2"	19.5	30	14.5	60
NAN 03FT-3EB-250012	25 x 1/2"	24.5	33	16	50

KOLANO GW PP Z ŁAPAMI NANOPANEL

KOD TOWARU	ROZMIAR Ø [MM]	ØD ₁	L	E	ILOŚĆ
NAN 03FT-3DB-200012	20 x 1/2"	19,5	30	14,5	60
NAN 03FT-3DB-250012	25 x 1/2"	24,5	33	16	50

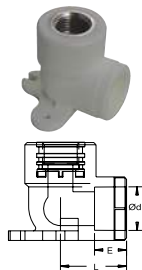
**KOLANO GW PP Z ŁAPAMI I OBEJŚCIEM**

KOD TOWARU	ROZMIAR Ø [MM]	ØD ₁	L	E	ILOŚĆ
NAN 03FT-GBT-200012	20 x 1/2"	19,5	60	14,5	50

**KOMPLET WIESZAKOWY DO BATERII GW NANOPANEL**

KOD TOWARU	ROZMIAR Ø [MM]	ØD ₁	L	E	ILOŚĆ
NAN 03FT-ABT-200012	20 x 1/2"	19,5	230	14,5	15
NAN 03FT-ABT-250012	25 x 1/2"	24,5	230	16	10

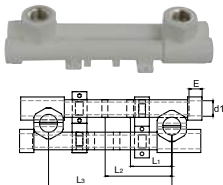
**PRZYŁĄCZE DO BATERII GW NANOPANEL**

KOD TOWARU	ROZMIAR Ø [MM]	ØD ₁	L	E	ILOŚĆ
NAN 03FT-CBT-200012	20 x 1/2"	19,5	150	14,5	25
NAN 03FT-CBT-250012	25 x 1/2"	24,5	150	16	20

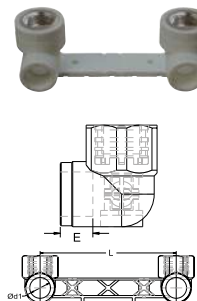

TRÓJNIK PP GZ NANOPANEL

KOD TOWARU	ROZMIAR Ø [MM]	ØD ₁	L	E	ILOŚĆ
NAN 03FT-ETE-200012	20 x 1/2"	19.5	52	14.5	100
NAN 03FT-ETE-200034	20 x 3/4"	19.5	52	14.5	75
NAN 03FT-ETE-250012	25 x 1/2"	24.5	59	16	75
NAN 03FT-ETE-250034	25 x 3/4"	24.5	59	16	50
NAN 03FT-ETE-320012	32 x 1/2"	31.5	70	18.1	30
NAN 03FT-ETE-320034	32 x 3/4"	31.5	44	18.1	30
NAN 03FT-ETE-320100	32 x 1"	31.5	44	18.1	30
NAN 03FT-ETE-400012	40 x 1/2"	39.4	77	20.5	20
NAN 03FT-ETE-400034	40 x 3/4"	39.4	77	20.5	20
NAN 03FT-ETE-400100	40 x 1"	39.4	82	20.5	20
NAN 03FT-ETE-500012	50 x 1/2"	49.4	87	23.5	15
NAN 03FT-ETE-500034	50 x 3/4"	49.4	87	23.5	15
NAN 03FT-ETE-500100	50 x 1"	49.4	102	23.5	15
NAN 03FT-ETE-630012	63 x 1/2"	62.5	120	27.4	12
NAN 03FT-ETE-630034	63 x 3/4"	62.5	120	27.4	12
NAN 03FT-ETE-630100	63 x 1"	62.5	120	27.4	12

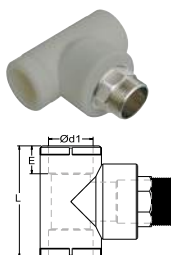
TRÓJNIK PP GZ NANOPANEL Z PODEJŚCIEM POD KLUCZ NANOPANEL

KOD TOWARU	ROZMIAR Ø [MM]	ØD ₁	L	E	ILOŚĆ
NAN 03FT-EAT-320100	32 x 1"	31.5	70	18.1	30
NAN 03FT-EAT-400114	40 x 1 1/4"	39.4	97.5	20.5	15

TRÓJNIK PP GW NANOPANEL

KOD TOWARU	ROZMIAR Ø [MM]	ØD ₁	L	E	ILOŚĆ
NAN 03FT-DTE-200012	20 x 1/2"	19.5	60	14.5	100
NAN 03FT-DTE-200034	20 x 3/4"	19.5	60	14.5	75
NAN 03FT-DTE-250012	25 x 1/2"	24.5	52	16	75
NAN 03FT-DTE-250034	25 x 3/4"	24.5	66	16	50
NAN 03FT-DTE-320012	32 x 1/2"	31.5	80	18.1	30
NAN 03FT-DTE-320034	32 x 3/4"	31.5	80	18.1	30
NAN 03FT-DTE-320100	32 x 1"	31.5	80	18.1	30
NAN 03FT-DTE-400012	40 x 1/2"	39.4	77	20.5	20
NAN 03FT-DTE-400034	40 x 3/4"	39.4	77	20.5	20
NAN 03FT-DTE-400100	40 x 1"	39.4	82	20.5	20
NAN 03FT-DTE-500012	50 x 1/2"	49.4	87	23.5	15
NAN 03FT-DTE-500034	50 x 3/4"	49.4	87	23.5	15
NAN 03FT-DTE-500100	50 x 1"	49.4	102	23.5	15
NAN 03FT-DTE-630012	63 x 1/2"	62.5	120	27.4	12
NAN 03FT-DTE-630034	63 x 3/4"	62.5	120	27.4	12
NAN 03FT-DTE-630100	63 x 1"	62.5	120	27.4	12

TRÓJNIK PP GW NANOPANEL Z PODEJŚCIEM POD KLUCZ NANOPANEL

KOD TOWARU	ROZMIAR Ø [MM]	ØD ₁	L	E	ILOŚĆ
NAN 03FT-DAT-320100	32 x 1"	31.5	80	18.1	30
NAN 03FT-DAT-400114	40 x 1 1/4"	39.4	97.5	20.5	20

**ZAWÓR GRZYBKOWY PP NANOPANEL**

KOD TOWARU	ROZMIAR Ø [MM]	ØD ₁	L	E	ILOŚĆ
NAN 03FT-KBV-200012	20	19.5	68	14.5	40
NAN 03FT-KBV-250034	25	24.5	66	16	30
NAN 03FT-KBV-320100	32	31.5	72	18.1	20
NAN 03FT-KBV-400114	40	39.4	78	19	15

**ZAWÓR KULOWY PP NANOPANEL**

KOD TOWARU	ROZMIAR Ø [MM]	ØD ₁	L	E	ILOŚĆ
NAN 03FT-KSV-200012	20	19.5	68	14.5	50
NAN 03FT-KSV-250034	25	24.5	80	16	30
NAN 03FT-KSV-320100	32	31.5	88	18.1	20
NAN 03FT-KSV-400114	40	39.4	105	20.5	10
NAN 03FT-KSV-500112	50	49.4	125	23.5	6
NAN 03FT-KSV-630200	63	62.5	150	27.4	4

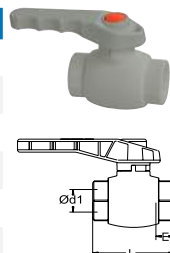
**ZAWÓR KULOWY PP EKO NANOPANEL**

KOD TOWARU	ROZMIAR Ø [MM]	ØD ₁	L	E	ILOŚĆ
NAN 03FT-KVE-200000	20	19.5	59	14.5	100
NAN 03FT-KVE-250000	25	24.5	64	16	70
NAN 03FT-KVE-320000	32	31.5	75	18.1	40

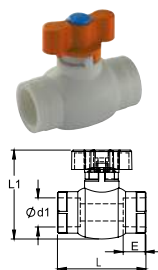

ŚRUBUNEK GZ NANOPANEL



KOD TOWARU	ROZMIAR Ø [MM]	ØD ₁	L	E	ILOŚĆ
NAN 03AS-MOE-200012	20 x 1/2"	19.5	60	14.5	175
NAN 03AS-MOE-200034	20 x 3/4"	20.3	60	14.5	150
NAN 03AS-MOE-250012	25 x 1/2"	25.3	65	16	120
NAN 03AS-MOE-250034	25 x 3/4"	24.5	65	16	120
NAN 03AS-MOE-250100	25 x 1"	24.5	65	16	100
NAN 03AS-MOE-320034	32 x 3/4"	32.3	67	18.1	80
NAN 03AS-MOE-320100	32 x 1"	31.5	67	18.1	75
NAN 03AS-MOE-400114	40 x 1 1/4"	39.4	69	20.5	40
NAN 03AS-MOE-500112	50 x 1 1/2"	49.4	73	23.5	25
NAN 03AS-MOE-630200	63 x 2"	62.5	72	27.4	16

ŚRUBUNEK GW NANOPANEL



KOD TOWARU	ROZMIAR Ø [MM]	ØD ₁	L	E	ILOŚĆ
NAN 03AS-MOD-200012	20 x 1/2"	19.5	50	14.5	200
NAN 03AS-MOD-200034	20 x 3/4"	20.3	50	14.5	175
NAN 03AS-MOD-250012	25 x 1/2"	25.3	55	16	125
NAN 03AS-MOD-250034	25 x 3/4"	24.5	55	16	125
NAN 03AS-MOD-250100	25 x 1"	24.5	55	16	100
NAN 03AS-MOD-320034	32 x 3/4"	32.3	57	18.1	80
NAN 03AS-MOD-320100	32 x 1"	31.5	57	18.1	80
NAN 03AS-MOD-400114	40 x 1 1/4"	39.4	60	20.5	50
NAN 03AS-MOD-500112	50 x 1 1/2"	49.4	62	23.5	25
NAN 03AS-MOD-630200	63 x 2"	62.5	65	27.4	16

POŁĄCZENIE ROZŁĄCZNE TYPU HOLENDER PP NANOPANEL

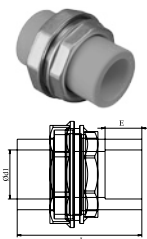

KOD TOWARU	ROZMIAR Ø [MM]
NAN-03AS-MCR-200000	20
NAN-03AS-MCR-250000	25
NAN-03AS-MCR-320000	32

ŚRUBUNEK GW NANOPANEL Light

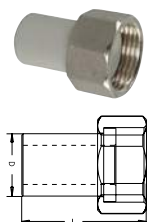

KOD TOWARU	ROZMIAR Ø [MM]	ØD ₁	L	ILOŚĆ
NAN 03AS-OND-200034	20 x 3/4"	20.3	38	200
NAN 03AS-OND-250100	25 x 1"	25.3	43	150

Osprzęt

KAMIEŃ NANOPANEL

KOD TOWARU	ROZMIAR Ø [MM]
NAN 00KG-BKP-200000	20
NAN 00KG-BKP-250000	25
NAN 00KG-BKP-320000	32
NAN 00KG-BKP-400000	40
NAN 00KG-BKP-500000	50
NAN 00KG-BKP-630000	63
NAN 00KG-BKP-750000	75
NAN 00KG-BKP-900000	90
NAN 00KG-BKP-110000	110



ZDZIERAK NANOPANEL

KOD TOWARU	ROZMIAR Ø [MM]
NAN 00KG-BTA-202500	20 x 25
NAN 00KG-BTA-324000	32 x 30
NAN 00KG-BTA-506300	50 x 63



ZGRZEWARKA DO PP NANOPANEL 1500W

KOD TOWARU	MOC	ŚREDNICA [MM]
NAN 002158	1500 W	20-40



NOŻYCE NANOPANEL

KOD TOWARU	
NAN 00KG-DBM-001242	GM 0012-42
NAN 00KG-DBM-002863	GM 0028-63



2.2.2. SZAFKI DO ROZDZIELACZY

Szafki NANOPANEL do rozdzielaczy

- Dostępne w wersji: podtynkowa i natynkowa
- Ilość sekcji: od 4 do 12
- Głębokości: 110-170 mm (podtynkowe), 110 mm (natynkowe)
- Do rozdzielczy z układem mieszającym i bez układu mieszającego
- Miejsce na listwy elektryczne
- Montaż listw elektrycznych wkrętami do specjalnie przygotowanych otworów na szynie montażowej w górnej części szafek



KOD TOWARU	NAZWA TOWARU	ILOŚĆ SEKCJI
NAN 110004	Szafka NANOPANEL do rozdzielaczy, natynkowa SNN, 385 x 580 x 110	4
NAN 110006	Szafka NANOPANEL do rozdzielaczy, natynkowa SNN, 485 x 580 x 110	6
NAN 110008	Szafka NANOPANEL do rozdzielaczy, natynkowa SNN, 615 x 580 x 110	8
NAN 110010	Szafka NANOPANEL do rozdzielaczy, natynkowa SNN, 760 x 580 x 110	10
NAN 110011	Szafka NANOPANEL do rozdzielaczy, natynkowa SNN, 845 x 580 x 110	12



KOD TOWARU	NAZWA TOWARU	ILOŚĆ SEKCJI
NAN 120004	Szafka NANOPANEL do rozdzielaczy, podtynkowa SNP, 335 x 575-665 x 110-170	4
NAN 120006	Szafka NANOPANEL do rozdzielaczy, podtynkowa SNP, 435 x 575-665 x 110-170	6
NAN 120008	Szafka NANOPANEL do rozdzielaczy, podtynkowa SNP, 565 x 575-665 x 110-170	8
NAN 120010	Szafka NANOPANEL do rozdzielaczy, podtynkowa SNP, 715 x 575-665 x 110-170	10
NAN 120012	Szafka NANOPANEL do rozdzielaczy, podtynkowa SNP, 795 x 575-665 x 110-170	12

Szafki NANOPANEL do rozdzielaczy O.P.

- Dostępne w wersji: podtynkowa i natynkowa
- Dostosowane do montażu rozdzielaczy z układem mieszającym oraz automatyki (pogłębienie szafek natynkowych do 140 mm, zwiększenie wysokości do 660 mm (natynkowa) i 620 mm (podtynkowa))
- Dodatkowe śruby montażowe przy prowadnicach (8 kpl.)
- Zaczep listwy elektrycznej (do montażu automatyki)
- Estetyczne wykończenie detali (zgrzewy, zagięcia, przebicia, itp.)
- Dobrej jakości zamek na monetę

KOD TOWARU	NAZWA TOWARU	ILOŚĆ SEKCJI
NAN 110103	Szafka NANOPANEL do rozdzielaczy O.P. bez i z układem mieszającym, natynkowa SNN OP-1, 580 x 660 x 140	10/3
NAN 110137	Szafka NANOPANEL do rozdzielaczy O.P. bez i z układem mieszającym, natynkowa SNN OP-2, 780 x 660 x 140	13/7
NAN 111510	Szafka NANOPANEL do rozdzielaczy O.P. bez i z układem mieszającym, natynkowa SNN OP-3, 930 x 660 x 140	15/10



KOD TOWARU	NAZWA TOWARU	ILOŚĆ SEKCJI
NAN 120103	Szafka NANOPANEL do rozdzielaczy O.P. bez i z układem mieszającym, podtynkowa SNP OP-1, 580 x 620 x 110-165	10/3
NAN 120137	Szafka NANOPANEL do rozdzielaczy O.P. bez i z układem mieszającym, podtynkowa SNP OP-2, 780 x 620 x 110-165	13/7
NAN 121510	Szafka NANOPANEL do rozdzielaczy O.P. bez i z układem mieszającym, podtynkowa SNP OP-3, 930 x 620 x 110-165	15/10





2.3. POMPY C.O.

POMPY NANOPANEL CER

Energooszczędna pompa obiegowa NANOPANEL CER dostępna w wersjach 25/4-180 i 25/6-180 przeznaczona jest do wymuszania cyrkulacji czynnika grzewczego w wodnych systemach grzewczych.

Główne zastosowania pomp obiegowych NANOPANEL CER to:

- systemy ogrzewania podłogowego,
- jednorurowe systemy grzewcze,
- dwururowe systemy grzewcze.

Pompa NANOPANEL CER wykorzystuje silnik z magnesem trwałym i sterownik ciśnieniowy umożliwiający ciągłą (płynną) regulację wydajności pompy w zależności od rzeczywistych potrzeb układu.

Zalety produktu:

- Łatwa instalacja i uruchomienie
- Energooszczędne pompy obiegowe są łatwe do zainstalowania.

Przy ustawieniu fabrycznym pompa może zostać uruchomiona w większości przypadków w każdej instalacji ogrzewania wodnego. Bez wybierania żadnych ustawień.

- Wysoki poziom komfortu

Redukcja hałasu z zaworów termostatycznych instalacji, itd.

- Niskie zużycie energii

Niskie zużycie energii w porównaniu do konwencjonalnych pomp obiegowych.

KOD TOWARU	NAZWA TOWARU	ŚREDNICA PRZYŁĄCZA
NAN 140040	Pompa elektroniczna obiegowa NANOPANEL CER 25/4-180 do C.O.	1 1/2"
NAN 140060	Pompa elektroniczna obiegowa NANOPANEL CER 25/6-180 do C.O.	1 1/2"



	Pompa NANOPANEL CER 25/4-180	Pompa NANOPANEL CER 25/6-180
Maks. wysokość podnoszenia	4 m	6 m
Napięcie znamionowe	230 V / 50 Hz	
Moc znamionowa	22 W	45 W
Stopień ochrony	IP 44	
Klasa izolacji	F	
Względna wilgotność powietrza	maks. 95%	
Temp. zewnętrzna pracy	0°C do 40°C	
Klasa temperatury	TF95°C	
Poziom głośności pracy	≤ 42 dB	
Ciśnienie maksymalne	1,0 MPa (10 bar)	
Zakres pracy czynnika	od 2°C do 95°C	
Współczynnik efektywności energetycznej	EEI ≤ 0,20	
Klasa energetyczna	A	

ECO

OSZCZĘDNOŚĆ
ENERGII DO
80%



Nanopanel 25/60 - NAN 130060



POMPY NANOPANEL ECO

Elektroniczne pompy obiegowe NANOPANEL ECO wykonano z zastosowaniem nowoczesnej technologii umożliwiającej dokładne dostosowanie parametrów pracy do aktualnego zapotrzebowania na energię, co gwarantuje jej optymalne zużycie. Specjalna konstrukcja silnika zapewnia także cichą pracę całego urządzenia.

Najważniejsze cechy:

- Dostępne w wersji 25 / 60 - 180
- Maksymalne ciśnienie robocze: 10 bar
- Klasa ochrony: IP44
- Klasa bezpieczeństwa: klasa I
- Napięcie zasilania: 220÷240 V / 50 Hz
- Pamięć ostatniego trybu pracy
- Tryb nocny
- 80% oszczędności energii elektrycznej w porównaniu z pompami starego typu
- Współczynnik efektywności energetycznej: $EEL \leq 0,2$
- Pompa sterowana jest elektronicznie, istnieje jednak także możliwość ustawienia trybu ręcznego

KOD TOWARU	NAZWA TOWARU	ŚREDNICA PRZYŁĄCZA
NAN 130060	Pompa elektroniczna obiegowa NANOPANEL ECO 25/60 -180 do C.O.	1 1/2"



Pompa NANOPANEL ECO 25/60	
Maksymalny przepływ	3,6 m ³ /h
Maksymalna wysokość podnoszenia	6 m
Temp. cieczy	min. +2°C, max. +95°C
Maksymalne ciśnienie robocze	1,0 MPa
Klasa ochrony	IP 44
Napięcie zasilania	220±240 V / 50 Hz
Maksymalny pobór mocy	5÷45 W
Rozstaw przyłączy	180 mm
Klasa bezpieczeństwa	Klasa I
Współczynnik efektywności energetycznej	EEI ≤ 0,2

OBEJŚCIE
POMPOWE
SCHEMAT

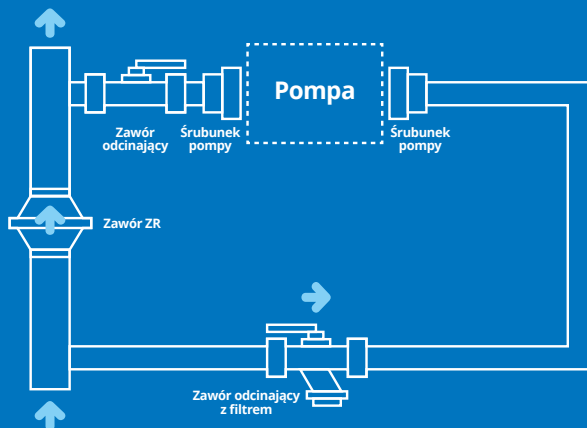

2.4. OBEJŚCIA POMPOWE

2.4.1. OBEJŚCIA POMPOWE Z ZAWOREM RÓŻNICOWYM NANOPANEL

Obejścia pompowe NANOPANEL przeznaczone są do instalacji C.O. z wymuszonym obiegiem wody (pompą obiegową). Zestaw może być stosowany do średnicy wyjścia z kotła C.O. określonej na zewnętrznej etykiecie. Produkty dostępne są w średnicach od 1" do 2", w wersjach pionowych i poziomych, a każdy z nich posiada zawór różnicowy.

Instalacja:

Obejścia pompowe NANOPANEL należy zamontować w układzie pionowym bądź poziomym w zależności od rodzaju. Podczas montowania należy pamiętać o właściwym ukierunkowaniu zgodnie z przepływem wody w instalacji (kierunek przepływu został oznaczony na powyższym rysunku).



KOD TOWARU	NAZWA TOWARU
NAN 706209	Obejście pompowe z zaworem różnicowym NANOPANEL poziome 1"
NAN 706216	Obejście pompowe z zaworem różnicowym NANOPANEL poziome 5/4"
NAN 706223	Obejście pompowe z zaworem różnicowym NANOPANEL poziome 6/4"
NAN 706230	Obejście pompowe z zaworem różnicowym NANOPANEL poziome 2"



KOD TOWARU	NAZWA TOWARU
NAN 706247	Obejście pompowe z zaworem różnicowym NANOPANEL pionowe 1"
NAN 706254	Obejście pompowe z zaworem różnicowym NANOPANEL pionowe 5/4"
NAN 706261	Obejście pompowe z zaworem różnicowym NANOPANEL pionowe 6/4"
NAN 706278	Obejście pompowe z zaworem różnicowym NANOPANEL pionowe 2"

2.5. ARMATURA PRZYŁĄCZENIOWA

2.5.1. ZAWORY CZERPALNE

- ciśnienie robocze: 1,0 MPa
- maksymalna temperatura pracy: 65 °C
- wykończenie: niklowo-mosiężne
- aprobaty techniczne ITB AT-15-9637/2016
- GWARANCJA 10 LAT

KOD TOWARU	NAZWA TOWARU	ILOŚĆ SZT. W OPAKOWANIU	ILOŚĆ SZT. W KARTONIE
NAN 110012	Zawór czerpalny NANOPANEL DN15, PN10, z dźwignią jednoramienną	15	60
NAN 110034	Zawór czerpalny NANOPANEL DN20, PN10, z dźwignią jednoramienną	10	40
NAN 110001	Zawór czerpalny NANOPANEL DN25, PN10, z dźwignią jednoramienną	6	24



2.5.2. ZAWORY KULOWE

- Ciśnienie robocze: 2,5 MPa
- Maksymalna temperatura pracy: 120 °C
- Wykończenie: niklowo-mosiężne
- Odporne na glikol
- Aprobaty techniczne ITB AT-15-9637/2016
- GWARANCJA 10 LAT

KOD TOWARU	NAZWA TOWARU	ILOŚĆ SZT. W OPAKOWANIU	ILOŚĆ SZT. W KARTONIE
NAN 101012	Zawór kulowy NANOPANEL DN15, PN25, GW-GW, z dźwignią jednoramienną	24	120
NAN 101034	Zawór kulowy NANOPANEL DN20, PN25, GW-GW, z dźwignią jednoramienną	18	90
NAN 101001	Zawór kulowy NANOPANEL DN25, PN25, GW-GW, z dźwignią jednoramienną	10	50
NAN 101054	Zawór kulowy NANOPANEL DN32, PN25, GW-GW z dźwignią jednoramienną	8	32
NAN 101064	Zawór kulowy NANOPANEL DN40, PN25, GW-GW, z dźwignią jednoramienną	6	24
NAN 101002	Zawór kulowy NANOPANEL DN50, PN25, GW-GW, z dźwignią jednoramienną	3	12
NAN 101212	Zawór kulowy NANOPANEL DN65, PN25, GW-GW, z dźwignią jednoramienną	1	8
NAN 101003	Zawór kulowy NANOPANEL DN80, PN25, GW-GW z dźwignią jednoramienną	1	6
NAN 101004	Zawór kulowy NANOPANEL DN100, PN25, GW-GW, z dźwignią jednoramienną	1	4





KOD TOWARU	NAZWA TOWARU	ILOŚĆ SZT. W OPAKOWANIU	ILOŚĆ SZT. W KARTONIE
NAN 706643	Zawór kulowy NANOPANEL DN15, PN25, GZ-GW, z dźwignią jednoramienną	24	120
NAN 706650	Zawór kulowy NANOPANEL DN20, PN25, GZ-GW, z dźwignią jednoramienną	18	90
NAN 706667	Zawór kulowy NANOPANEL DN25, PN25, GZ-GW, z dźwignią jednoramienną	10	50
NAN 706674	Zawór kulowy NANOPANEL DN32, PN25, GZ-GW, z dźwignią jednoramienną	8	32
NAN 706681	Zawór kulowy NANOPANEL DN40, PN25, GZ-GW, z dźwignią jednoramienną	6	24
NAN 706698	Zawór kulowy NANOPANEL DN50, PN25, GZ-GW, z dźwignią jednoramienną	3	12



KOD TOWARU	NAZWA TOWARU	ILOŚĆ SZT. W OPAKOWANIU	ILOŚĆ SZT. W KARTONIE
NAN 715379	Zawór kulowy NANOPANEL DN15, PN25, GW-GW, z pokrętkiem motylkowym	40	200
NAN 715386	Zawór kulowy NANOPANEL DN20, PN25, GW-GW, z pokrętkiem motylkowym	18	90
NAN 715393	Zawór kulowy NANOPANEL DN25, PN25, GW-GW, z pokrętkiem motylkowym	10	50



KOD TOWARU	NAZWA TOWARU	ILOŚĆ SZT. W OPAKOWANIU	ILOŚĆ SZT. W KARTONIE
NAN 706612	Zawór kulowy NANOPANEL DN15, PN25, GZ-GW, z pokrętkiem motylkowym	40	200
NAN 706629	Zawór kulowy NANOPANEL DN20, PN25, GZ-GW, z pokrętkiem motylkowym	18	90
NAN 706636	Zawór kulowy NANOPANEL DN25, PN25, GZ-GW, z pokrętkiem motylkowym	10	50



KOD TOWARU	NAZWA TOWARU	ILOŚĆ SZT. W OPAKOWANIU	ILOŚĆ SZT. W KARTONIE
NAN 715416	Zawór kulowy NANOPANEL DN15, PN25, GZ-GW, ze śrubunkiem, z pokrętkiem motylkowym	20	100
NAN 715423	Zawór kulowy NANOPANEL DN20, PN25, GZ-GW, ze śrubunkiem, z pokrętkiem motylkowym	14	70
NAN 715430	Zawór kulowy NANOPANEL DN25, PN25, GZ-GW, ze śrubunkiem, z pokrętkiem motylkowym	8	40

A series of horizontal dotted lines for taking notes.



Odływ liniowy DELFIN

- 3.1. **Ogrzewacze elektryczne i wymienniki C.W.U.**
- 3.2. **Grzejniki łazienkowe i akcesoria**
- 3.3. **Stelaże i zestawy podtynkowe**

- 3.4. **Baterie**
- 3.5. **Natryski i akcesoria**
- 3.6. **Odwodnienia /odpływy liniowe**





3.1. OGRZEWACZE ELEKTRYCZNE I WYMIENNIKI C.W.U.

3.1.1. OGRZEWACZE ELEKTRYCZNE

Ogrzewacze elektryczne i wymienniki C.W.U. DELFIN to urządzenia do podgrzewania i przechowywania ciepłej wody użytkowej dla potrzeb sanitarnych, socjalnych i gospodarczych. Urządzenia te charakteryzują:

- Nowoczesność rozwiązań konstrukcyjnych i technologicznych
- Ekonomiczność, trwałość i bezpieczeństwo eksploatacji
- Łatwość w instalacji i obsłudze

W ofercie marki DELFIN dostępne są: ogrzewacze elektryczne DELFIN, ogrzewacze elektryczne DELFIN Plus, ogrzewacze elektryczne, nadumywalkowe DELFIN z baterią, podgrzewacze wiszące dwupłaszczowe DELFIN, podgrzewacze poziome DELFIN w izolacji oraz wymienniki poziome DELFIN w izolacji.

KOD TOWARU	NAZWA TOWARU	POJEMNOŚĆ [L]
DEL 01403611	Ogrzewacz elektryczny DELFIN, zbiornik emaliowany	30
DEL 01404611	Ogrzewacz elektryczny DELFIN, zbiornik emaliowany	40
DEL 01405611	Ogrzewacz elektryczny DELFIN, zbiornik emaliowany	50
DEL 01406611	Ogrzewacz elektryczny DELFIN, zbiornik emaliowany	60
DEL 01408611	Ogrzewacz elektryczny DELFIN, zbiornik emaliowany	80
DEL 01410611	Ogrzewacz elektryczny DELFIN, zbiornik emaliowany	100
DEL 01412611	Ogrzewacz elektryczny DELFIN, zbiornik emaliowany	120



Parametry	J.m.	30 l	40 l	50 l	60 l	80 l	100 l	120 l
Wysokość	mm	610	550	640	720	890	1030	1190
Średnica	mm	365	455	455	455	455	455	455
Czas nagrzewania dla temp. 55 °C (grzałka 1,5 kW)	h	1,1	1,5	1,9	2,25	3	3,75	4,5
Średnica przyłącza		1/2"	1/2"	1/2"	1/2"	1/2"	1/2"	1/2"
Klasa energetyczna		C	C	C	C	C	C	C
Napięcie znamionowe	230 V 50 Hz							
Moc znamionowa grzałki	1500 W							
Prąd znamionowy	6,5A							



KOD TOWARU	NAZWA TOWARU	POJEMNOŚĆ [L]	ŚREDNICA / DŁUGOŚĆ [MM]
DEL 013082114P	Ogrzewacz elektryczny DELFIN PLUS, zbiornik emaliowany	80	podłączenie prawe
DEL 013102114P	Ogrzewacz elektryczny DELFIN PLUS, zbiornik emaliowany	100	podłączenie prawe
DEL 013122114P	Ogrzewacz elektryczny DELFIN PLUS, zbiornik emaliowany	120	podłączenie prawe
DEL 013142114P	Ogrzewacz elektryczny DELFIN PLUS, zbiornik emaliowany	140	podłączenie prawe
DEL 013082114L	Ogrzewacz elektryczny DELFIN PLUS, zbiornik emaliowany	80	podłączenie lewe
DEL 013102114L	Ogrzewacz elektryczny DELFIN PLUS, zbiornik emaliowany	100	podłączenie lewe
DEL 013122114L	Ogrzewacz elektryczny DELFIN PLUS, zbiornik emaliowany	120	podłączenie lewe
DEL 013142114L	Ogrzewacz elektryczny DELFIN PLUS, zbiornik emaliowany	140	podłączenie lewe

Parametry	J.m.	80 l	100 l	120 l	140 l
Wysokość	mm	900	1090	1190	1230
Średnica	mm	430	430	454	455
Czas nagrzewania dla temp. 50°C (grzałka 1,5kW)	h	3	3,75	4,5	5,25
Średnica przyłącza C.W.U.		1/2"	1/2"	1/2"	1/2"
Średnica przyłącza węzownicy		1/2"	1/2"	1"	1"
Klasa energetyczna		C	C	C	C
Napięcie znamionowe	230 V 50 Hz				
Moc znamionowa grzałki	1500 W				
Prąd znamionowy	6,5A				



KOD TOWARU	NAZWA TOWARU	POJEMNOŚĆ [L]	ŚREDNICA / DŁUGOŚĆ [MM]
DEL 0141001	Podgrzewacz wiszący DELFIN okrągły, dwupłaszczowy, z zawiesiem, z grzałką	100	500 x 1040
DEL 0141201	Podgrzewacz wiszący DELFIN okrągły, dwupłaszczowy, z zawiesiem, z grzałką	120	500 x 1140
DEL 0141401	Podgrzewacz wiszący DELFIN okrągły, dwupłaszczowy, z zawiesiem, z grzałką	140	500 x 1240
DEL 0141002	Podgrzewacz wiszący DELFIN okrągły, dwupłaszczowy, z zawiesiem	100	500 x 1040
DEL 0141202	Podgrzewacz wiszący DELFIN okrągły, dwupłaszczowy, z zawiesiem	120	500 x 1140
DEL 0141402	Podgrzewacz wiszący DELFIN okrągły, dwupłaszczowy, z zawiesiem	140	500 x 1240

Parametry	J.m.	100 l (z grzałką)	120 l (z grzałką)	140 l (z grzałką)	100 l	120 l	140 l
Wysokość	mm	1040	1140	1240	1040	1140	1240
Średnica	mm	500	500	500	500	500	500
Moc grzewcza 70/10/45°C	kW	14	17	19,5	14	17	19,5
Średnica przyłącza C.W.U.		3/4"	3/4"	3/4"	3/4"	3/4"	3/4"
Średnica przyłącza C.O.		1"	1"	1"	1"	1"	1"
Klasa energetyczna		B	B	B	B	B	B

Dla podgrzewaczy z grzałką:

Napięcie znamionowe 230 V 50 Hz

Moc znamionowa grzałki 1500 W

KOD TOWARU	NAZWA TOWARU	POJEMNOŚĆ [L]
DEL 20308100	Podgrzewacz poziomy DELFIN, pojedyncza wężownica, izolacja szary polistyren (styropian)	80
DEL 20310100	Podgrzewacz poziomy DELFIN, pojedyncza wężownica, izolacja szary polistyren (styropian)	100
DEL 20312100	Podgrzewacz poziomy DELFIN, pojedyncza wężownica, izolacja szary polistyren (styropian)	120
DEL 20314100	Podgrzewacz poziomy DELFIN, pojedyncza wężownica, izolacja szary polistyren (styropian)	140
DEL 20310200	Podgrzewacz poziomy DELFIN, podwójna wężownica, izolacja szary polistyren (styropian)	100
DEL 20312200	Podgrzewacz poziomy DELFIN, podwójna wężownica, izolacja szary polistyren (styropian)	120
DEL 20314200	Podgrzewacz poziomy DELFIN, podwójna wężownica, izolacja szary polistyren (styropian)	140



Parametry	J.m.	80 l	100 l	120 l	140 l
Wysokość	mm	900	1100	1200	1300
Średnica	mm	470	470	470	470
Moc grzewcza 70/10/45 °C pojedyncza wężownica	kW	5	5,7	6,3	6,8
Moc grzewcza 70/10/45 °C podwójna wężownica	kW	-	9,5	10,8	11
Średnica przyłącza c.w.u., z.w.u		3/4"	3/4"	3/4"	3/4"
Klasa energetyczna	z pojedynczą wężownią	A	A	A	A
	z podwójną wężownią	-	A	A	A



KOD TOWARU	NAZWA TOWARU	POJEMNOŚĆ [L]
DEL 22308000	Podgrzewacz poziomy DELFIN, dwupłaszczowy, izolacja szary polistyren (styropian)	80
DEL 22310000	Podgrzewacz poziomy DELFIN, dwupłaszczowy, izolacja szary polistyren (styropian)	100
DEL 22312000	Podgrzewacz poziomy DELFIN, dwupłaszczowy, izolacja szary polistyren (styropian)	120
DEL 22314000	Podgrzewacz poziomy DELFIN, dwupłaszczowy, izolacja szary polistyren (styropian)	140

Parametry	J.m.	80 l	100 l	120 l	140 l
Wysokość	mm	840	1020	1120	1220
Średnica	mm	510	510	510	510
Moc grzewcza 70/10/45°C	kW	12	14	17	19,5
Średnica przyłącza c.w.u., z.w.u		3/4"	3/4"	3/4"	3/4"
Klasa energetyczna		A	A	A	A

3.1.2. WYMIENNIKI C.W.U.



KOD TOWARU	NAZWA TOWARU	POJEMNOŚĆ [L]
DEL 20412200	Wymiennik poziomy DELFIN, podwójna wężownica, izolowany poliuretanem	120
DEL 20414200	Wymiennik poziomy DELFIN, podwójna wężownica, izolowany poliuretanem	140

Parametry	J.m.	120 l	140 l
Wysokość	mm	1200	1300
Średnica	mm	470	470
Moc grzewcza 70/10/45 °C	kW	10,8	11
Średnica przyłącza c.w.u., z.w.u		3/4"	3/4"
Klasa energetyczna		C	C



KOD TOWARU	NAZWA TOWARU	POJEMNOŚĆ [L]
DEL 22412000	Wymiennik poziomy DELFIN, dwupłaszczowy, izolowany poliuretanem	120
DEL 22414000	Wymiennik poziomy DELFIN, dwupłaszczowy, izolowany poliuretanem	140

Parametry	J.m.	120 l	140 l
Wysokość	mm	1120	1220
Średnica	mm	510	510
Moc grzewcza 70/10/45°C	kW	17	19,5
Średnica przyłącza c.w.u., z.w.u		3/4"	3/4"
Klasa energetyczna		C	C

3.1.3. GRZAŁKI ELEKTRYCZNE DO BOJLERÓW I PODGRZEWACZY

Grzałki elektryczne DELFIN posiadają solidną, metalową obudowę, niezawodny termostat firmy Cotherm oraz mosiężną kryzę do łatwego montażu w zbiorniku. Jako zabezpieczenie przed uszkodzeniem (przegrzaniem) zastosowano bezpiecznik manualny (powtarzalny), który w razie konieczności można zresetować samodzielnie. Grzałka GR-B to model z regulacją temperatury przeznaczony do bojlerów i podgrzewaczy wody średniej i dużej pojemności, natomiast grzałka GR świetnie sprawdzi się do bojlerów i podgrzewaczy wody małej i średniej pojemności, w tym pracujących w systemach solarnych.

Grzałka DELFIN GR z regulacją temp. do bojlerów

- Regulacja temperatury wody w zbiorniku w zakresie 5–65°C
- Napięcie elektryczne – 230 V 50 Hz
- Podłączenie elektryczne – przewód spiralowany z wtyczką Unischuko lub przewód prosty bez wtyczki (do podłączenia hard wire)
- Kryza 5/4" lub 6/4 (3/2)"
- Dostępne moce: 1,5, 2,0 i 3,0 kW.

KOD TOWARU	NAZWA TOWARU	POJEMNOŚĆ [L]
DEL 719995	Grzałka DELFIN GR 1500 W z regulacją temp. do bojlerów, gwint 5/4", biała	230 V
DEL 720007	Grzałka DELFIN GR 1500 W z regulacją temp. do bojlerów, gwint 6/4", biała	230 V
DEL 720014	Grzałka DELFIN GR 2000 W z regulacją temp. do bojlerów, gwint 5/4", biała	230 V
DEL 720021	Grzałka DELFIN GR 2000 W z regulacją temp. do bojlerów, gwint 6/4", biała	230 V
DEL 720038	Grzałka DELFIN GR 3000 W z regulacją temp. do bojlerów, gwint 5/4", biała	230 V
DEL 720045	Grzałka DELFIN GR 3000 W z regulacją temp. do bojlerów, gwint 6/4", biała	230 V



Grzałka DELFIN GR-B z regulacją temp. do bojlerów

- Regulacja temperatury wody w zbiorniku w zakresie 10–80°C
- Napięcie elektryczne – 400 V
- Podłączenie elektryczne – przewód prosty bez wtyczki
- Kryza 6/4"
- Dostępne moce: 4,5, 6,0 i 9,0 kW.

KOD TOWARU	NAZWA TOWARU	POJEMNOŚĆ [L]
DEL 720052	Grzałka DELFIN GR-B 4500 W z regulacją temp. do bojlerów, gwint 6/4", biała	400 V
DEL 720069	Grzałka DELFIN GR-B 6000 W z regulacją temp. do bojlerów, gwint 6/4", biała	400 V
DEL 720076	Grzałka DELFIN GR-B 9000 W z regulacją temp. do bojlerów, gwint 6/4", biała	400 V



Bogata oferta grzejników DELFIN pozwala dopasować grzejnik do każdego projektu łazienki. Duży wybór rozmiarów, mocy i kształtów. Pasują zarówno do nowoczesnych jak i klasycznych łazienek.



GRZEJNIKI ŁAZIENKOWE DELFIN

3.2. GRZEJNIKI ŁAZIENKOWE I AKCESORIA

3.2.1. GRZEJNIKI ŁAZIENKOWE

KOD TOWARU	NAZWA TOWARU	MOC	ROZMIAR W x H x D [MM]
DEL 124040	Grzejnik łazienkowy DELFIN PIANO, biały	322 W*	500 x 675 x 95-105
DEL 124041	Grzejnik łazienkowy DELFIN PIANO, biały	460 W*	500 x 1035 x 95-105
DEL 124042	Grzejnik łazienkowy DELFIN PIANO, szary	322 W*	500 x 675 x 95-105
DEL 124043	Grzejnik łazienkowy DELFIN PIANO, szary	460 W*	500 x 1035 x 95-105

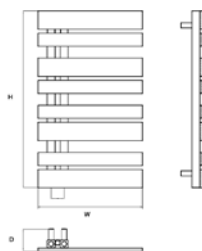
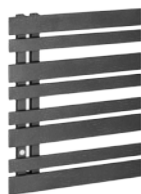

rozstaw przyłączy: 50 mm

* przy parametrach 75/65/20 °C

KOD TOWARU	NAZWA TOWARU	MOC	ROZMIAR W x H x D [MM]
DEL 124030	Grzejnik łazienkowy DELFIN GRAPHITE	544 W*	512 x 1200 x 70

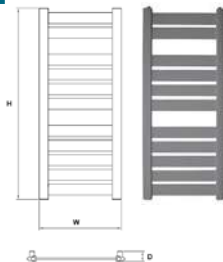

rozstaw przyłączy: 435 mm

* przy parametrach 75/65/20 °C

KOD TOWARU	NAZWA TOWARU	MOC	ROZMIAR W x H x D [MM]
DEL 125624	Grzejnik łazienkowy DELFIN EXCLUSIVE, biały	356 W*	580 x 695 x 105
DEL 125625	Grzejnik łazienkowy DELFIN EXCLUSIVE, biały	485 W*	580 x 945 x 105
DEL 125626	Grzejnik łazienkowy DELFIN EXCLUSIVE, biały	621 W*	580 x 1210 x 105
DEL 125627	Grzejnik łazienkowy DELFIN EXCLUSIVE, biały	724 W*	580 x 1410 x 105
DEL 125628	Grzejnik łazienkowy DELFIN EXCLUSIVE, biały	886 W*	580 x 1725 x 105
DEL 125624S	Grzejnik łazienkowy DELFIN EXCLUSIVE, silver	356 W*	580 x 695 x 105
DEL 125625S	Grzejnik łazienkowy DELFIN EXCLUSIVE, silver	485 W*	580 x 945 x 105
DEL 125626S	Grzejnik łazienkowy DELFIN EXCLUSIVE, silver	621 W*	580 x 1210 x 105
DEL 125627S	Grzejnik łazienkowy DELFIN EXCLUSIVE, silver	724 W*	580 x 1410 x 105
DEL 125628S	Grzejnik łazienkowy DELFIN EXCLUSIVE, silver	886 W*	580 x 1725 x 105
DEL 125710	Grzejnik łazienkowy DELFIN EXCLUSIVE, ciemny grafit mat (CGM)	356 W*	580 x 695 x 105
DEL 125711	Grzejnik łazienkowy DELFIN EXCLUSIVE, ciemny grafit mat (CGM)	485 W*	580 x 945 x 105
DEL 125712	Grzejnik łazienkowy DELFIN EXCLUSIVE, ciemny grafit mat (CGM)	621 W*	580 x 1210 x 105
DEL 125713	Grzejnik łazienkowy DELFIN EXCLUSIVE, ciemny grafit mat (CGM)	724 W*	580 x 1410 x 105
DEL 125714	Grzejnik łazienkowy DELFIN EXCLUSIVE, ciemny grafit mat (CGM)	886 W*	580 x 1725 x 105
DEL 125720	Grzejnik łazienkowy DELFIN EXCLUSIVE, QUARTZ 1 (Q1)	356 W*	580 x 695 x 105
DEL 125721	Grzejnik łazienkowy DELFIN EXCLUSIVE, QUARTZ 1 (Q1)	485 W*	580 x 945 x 105
DEL 125722	Grzejnik łazienkowy DELFIN EXCLUSIVE, QUARTZ 1 (Q1)	621 W*	580 x 1210 x 105
DEL 125723	Grzejnik łazienkowy DELFIN EXCLUSIVE, QUARTZ 1 (Q1)	724 W*	580 x 1410 x 105



KOD TOWARU	NAZWA TOWARU	MOC	ROZMIAR W x H x D [MM]
DEL 125724	Grzejnik łazienkowy DELFIN EXCLUSIVE, QUARTZ 1 (Q1)	886 W*	580 x 1725 x 105
DEL 125730	Grzejnik łazienkowy DELFIN EXCLUSIVE, QUARTZ 2 (Q2)	356 W*	580 x 695 x 105
DEL 125731	Grzejnik łazienkowy DELFIN EXCLUSIVE, QUARTZ 2 (Q2)	485 W*	580 x 945 x 105
DEL 125732	Grzejnik łazienkowy DELFIN EXCLUSIVE, QUARTZ 2 (Q2)	621 W*	580 x 1210 x 105
DEL 125733	Grzejnik łazienkowy DELFIN EXCLUSIVE, QUARTZ 2 (Q2)	724 W*	580 x 1410 x 105
DEL 125734	Grzejnik łazienkowy DELFIN EXCLUSIVE, QUARTZ 2 (Q2)	886 W*	580 x 1725 x 105

rozstaw przyłączy: 500 mm

* przy parametrach 75/65/20 °C

KOD TOWARU	NAZWA TOWARU	MOC	ROZMIAR W x H x D [MM]
DEL 125620	Grzejnik łazienkowy DELFIN ELEGANCE, biały	337 W*	496 x 716 x 90
DEL 125621	Grzejnik łazienkowy DELFIN ELEGANCE, biały	560 W*	496 x 1126 x 90
DEL 125622	Grzejnik łazienkowy DELFIN ELEGANCE, biały	719 W*	496 x 1409 x 90
DEL 125623	Grzejnik łazienkowy DELFIN ELEGANCE, biały	874 W*	496 x 1741 x 90
DEL 125620S	Grzejnik łazienkowy DELFIN ELEGANCE, silver	337 W*	496 x 716 x 90
DEL 125621S	Grzejnik łazienkowy DELFIN ELEGANCE, silver	560 W*	496 x 1126 x 90
DEL 125622S	Grzejnik łazienkowy DELFIN ELEGANCE, silver	719 W*	496 x 1409 x 90
DEL 125623S	Grzejnik łazienkowy DELFIN ELEGANCE, silver	874 W*	496 x 1741 x 90

rozstaw przyłączy: 50 mm

* przy parametrach 75/65/20 °C

KOD TOWARU	NAZWA TOWARU	MOC	ROZMIAR W x H x D [MM]
DEL 124024	Grzejnik łazienkowy DELFIN I	340 W*	500 x 686 x 103-117
DEL 124025	Grzejnik łazienkowy DELFIN II	436 W*	500 x 915 x 103-117
DEL 124026	Grzejnik łazienkowy DELFIN III	545 W*	500 x 1173 x 103-117

rozstaw przyłączy: 450 mm

* przy parametrach 75/65/20 °C

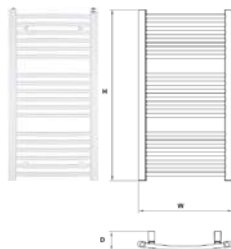

KOD TOWARU	NAZWA TOWARU	MOC	ROZMIAR W x H x D [MM]
DEL 124009	Grzejnik łazienkowy typ C, DELFIN SLIM ¹	378 W*	400 x 686 x 160-170
DEL 124010	Grzejnik łazienkowy typ C, DELFIN SLIM, boczny ²	378 W*	400 x 686 x 160-170
DEL 124011	Grzejnik łazienkowy typ C, DELFIN SLIM ¹	483 W*	400 x 915 x 160-170
DEL 124012	Grzejnik łazienkowy typ C, DELFIN SLIM, boczny ³	483 W*	400 x 915 x 160-170
DEL 124013	Grzejnik łazienkowy typ C, DELFIN SLIM ¹	603 W*	400 x 1173 x 160-170
DEL 124014	Grzejnik łazienkowy typ C, DELFIN SLIM ⁴	400 W*	300 x 915 x 160-170
DEL 124015	Grzejnik łazienkowy typ C, DELFIN SLIM ⁴	499 W*	300 x 1173 x 160-170

rozstaw przyłączy: ¹ 350 mm, ² 500 mm, ³ 800 mm, ⁴ 250 mm * przy parametrach 75/65/20 °C

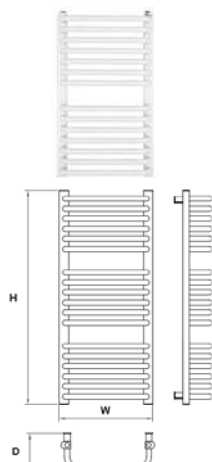

KOD TOWARU	NAZWA TOWARU	MOC	ROZMIAR W x H x D [MM]
DEL 125630	Grzejnik łazienkowy DELFIN MID, podłączenie środkowe	313 W*	500 x 620 x 115
DEL 125631	Grzejnik łazienkowy DELFIN MID, podłączenie środkowe	382 W*	500 x 780 x 115
DEL 125632	Grzejnik łazienkowy DELFIN MID, podłączenie środkowe	459 W*	500 x 940 x 115
DEL 125633	Grzejnik łazienkowy DELFIN MID, podłączenie środkowe	578 W*	500 x 1180 x 115

rozstaw przyłączy: 50 mm

* przy parametrach 75/65/20 °C

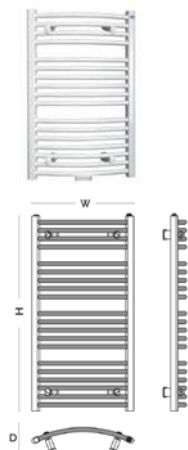

KOD TOWARU	NAZWA TOWARU	MOC	ROZMIAR W x H x D [MM]
DEL 125634	Grzejnik łazienkowy DELFIN SLIM G	336 W*	440 x 620 x 135
DEL 125635	Grzejnik łazienkowy DELFIN SLIM G, boczny	336 W*	440 x 620 x 135
DEL 125636	Grzejnik łazienkowy DELFIN SLIM G	466 W*	440 x 900 x 135
DEL 125637	Grzejnik łazienkowy DELFIN SLIM G	568 W*	440 x 1100 x 135
DEL 125638	Grzejnik łazienkowy DELFIN SLIM G	664 W*	440 x 1340 x 135

rozstaw przyłączy: 390 mm, boczny: 500 mm

* przy parametrach 75/65/20 °C

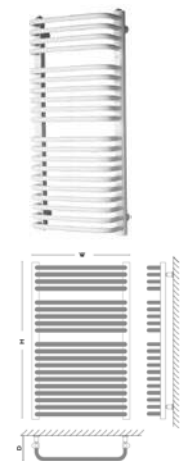



KOD TOWARU	NAZWA TOWARU	MOC	ROZMIAR W x H x D [MM]
DEL 125607	Grzejnik łazienkowy typ C, DELFIN PLUS	360 W*	560 x 660 x 135
DEL 125608	Grzejnik łazienkowy typ C, DELFIN PLUS	493 W*	560 x 910 x 135
DEL 125609	Grzejnik łazienkowy typ C, DELFIN PLUS	606 W*	560 x 1160 x 135
DEL 125610	Grzejnik łazienkowy typ C, DELFIN PLUS	729 W*	560 x 1360 x 135
DEL 125611	Grzejnik łazienkowy typ C, DELFIN PLUS	922 W*	560 x 1710 x 135

rozstaw przyłączy: 510 mm

* przy parametrach 75/65/20 °C

KOD TOWARU	NAZWA TOWARU	MOC	ROZMIAR W x H x D [MM]
DEL 125001	Grzejnik łazienkowy typ C, DELFIN FLAT	298 W*	500 x 620 x 80
DEL 125002	Grzejnik łazienkowy typ C, DELFIN FLAT	439 W*	500 x 940 x 80
DEL 125003	Grzejnik łazienkowy typ C, DELFIN FLAT	545 W*	500 x 1180 x 80

rozstaw przyłączy: 450 mm

* przy parametrach 75/65/20 °C

KOD TOWARU	NAZWA TOWARU	MOC	ROZMIAR W x H x D [MM]
DEL 125615	Grzejnik łazienkowy DELFIN NOVA	301 W*	500 x 620 x 165
DEL 125616	Grzejnik łazienkowy DELFIN NOVA	358 W*	500 x 740 x 165
DEL 125617	Grzejnik łazienkowy DELFIN NOVA	460 W*	500 x 940 x 165
DEL 125618	Grzejnik łazienkowy DELFIN NOVA	580 W*	500 x 1180 x 165
DEL 125619	Grzejnik łazienkowy DELFIN NOVA	663 W*	500 x 1340 x 165

rozstaw przyłączy: 450 mm

* przy parametrach 75/65/20 °C

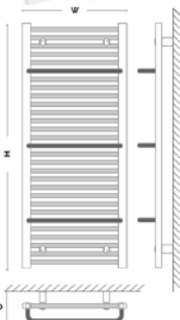

3.2.2. GRZAŁKI ELEKTRYCZNE DO GRZEJNIKÓW ŁAZIENKOWYCH

Grzałki elektryczne DELFIN DROPplus i VOLCANOplus

Grzałki elektryczne DELFIN DROPplus i VOLCANOplus przeznaczone są do grzejników łazienkowych, ale mogą także pracować zamontowane poziomo w grzejnikach pokojowych (np. aluminiowych). Jest to idealne rozwiązanie na suszenie ręczników czy dogrzewanie pomieszczeń w ciągu całego roku.

Grzałki DELFIN mogą być zamontowane w grzejnikach podłączonych do C.O. jak i pracować samodzielnie (w grzejnikach elektrycznych – niepodłączonym do C.O.).

Najważniejsze cechy:

- regulacja temperatury wody w grzejniku (w zakresie 0–65°C) lub temperatury powietrza w pomieszczeniu (w zakresie 0–30°C)
- tryb Turbo – możliwość zaprogramowania pełnego grzania (grzałka utrzymuje temperaturę wody na poziomie 65°C) na okres 1, 2 lub 3 godzin
- kontrolę obecności wody w grzejniku – mikroprocesor sprawdza czy grzejnik wypełniony jest wodą. Zapobiega to uszkodzeniu grzałki lub bezpiecznika termicznego.

KOD TOWARU	NAZWA TOWARU
DEL 783492	Grzałka elektryczna DELFIN DROPplus 300W do grzejników łazienkowych, biały
DEL 783508	Grzałka elektryczna DELFIN DROPplus 600W do grzejników łazienkowych, biały
DEL 783515	Grzałka elektryczna DELFIN DROPplus 900W do grzejników łazienkowych, biały
DEL 783522	Grzałka elektryczna DELFIN DROPplus 1200W do grzejników łazienkowych, biały
DEL 783539	Grzałka elektryczna DELFIN DROPplus 1500W do grzejników łazienkowych, biały



KOD TOWARU	NAZWA TOWARU
DEL 783553	Grzałka elektryczna DELFIN DROPplus 300W do grzejników łazienkowych, chrom
DEL 783560	Grzałka elektryczna DELFIN DROPplus 600W do grzejników łazienkowych, chrom
DEL 783577	Grzałka elektryczna DELFIN DROPplus 900W do grzejników łazienkowych, chrom
DEL 783584	Grzałka elektryczna DELFIN DROPplus 1200W do grzejników łazienkowych, chrom
DEL 783591	Grzałka elektryczna DELFIN DROPplus 1500W do grzejników łazienkowych, chrom





KOD TOWARU	NAZWA TOWARU
DEL 783737	Grzałka elektryczna DELFIN VOLCANOplus 300W do grzejników łazienkowych, biały
DEL 783744	Grzałka elektryczna DELFIN VOLCANOplus 600W do grzejników łazienkowych, biały
DEL 783751	Grzałka elektryczna DELFIN VOLCANOplus 900W do grzejników łazienkowych, biały
DEL 783768	Grzałka elektryczna DELFIN VOLCANOplus 1200W do grzejników łazienkowych, biały
DEL 783775	Grzałka elektryczna DELFIN VOLCANOplus 1500W do grzejników łazienkowych, biały



KOD TOWARU	NAZWA TOWARU
DEL 783799	Grzałka elektryczna DELFIN VOLCANOplus 300W do grzejników łazienkowych, chrom
DEL 783805	Grzałka elektryczna DELFIN VOLCANOplus 600W do grzejników łazienkowych, chrom
DEL 783812	Grzałka elektryczna DELFIN VOLCANOplus 900W do grzejników łazienkowych, chrom
DEL 783829	Grzałka elektryczna DELFIN VOLCANOplus 1200W do grzejników łazienkowych, chrom
DEL 783836	Grzałka elektryczna DELFIN VOLCANOplus 1500W do grzejników łazienkowych, chrom

3.3. STELAŻE I ZESTAWY PODTYNKOWE

3.3.1. ZESTAWY PODTYNKOWY DO WC I AKCESORIA

Zestaw podtynkowy do WC DELFIN A101S

Najważniejsze cechy:

- Zestaw spłukujący do zabudowy lekkiej
- Podwójne spłukiwanie: duże 6-9 l, małe 3-3,5 l
- Wymiary: 1120 × 520 mm
- Szybki, łatwy montaż
- Zawór przyłączeniowy G1/2"
- Rozstaw śrub mocujących muszlę 180, 230 mm
- Łatwy dostęp do armatury
- Stabilność
- Ciche spłukiwanie i napełnianie
- Jednolity zbiornik wykonany metodą rozdmuchu gwarantującą 100% szczelność.

W skład kompletu wchodzi:

- Zbiornik wraz z armaturą i izolacją
- Przyłącza i mocowanie muszli
- Kolano odpływowe 90/110 mm
- Komplet montażowy (kołki rozporowe i wkręty)

Możliwość dokupienia dedykowanego przycisku sterującego i płyty dźwiękochłonnej.

W ofercie marki DELFIN dostępne także zestawy podtynkowe do umywalki, bidetu i pisuaru.



**15 LAT
GWARANCJI***

* 15 lat na ramę i zbiornik, 3 lata gwarancji na pozostałe elementy



KOD TOWARU	NAZWA TOWARU	ROZMIAR [MM]
DEL A101S	Zestaw podtynkowy do WC DELFIN A101S	1120 × 520



KOD TOWARU	NAZWA TOWARU	ROZMIAR [MM]
DEL M70	Przycisk DELFIN M70, biały	165 × 247
DEL M71	Przycisk DELFIN M71, chrom połysk	165 × 247
DEL M72	Przycisk DELFIN M72, chrom mat	165 × 247

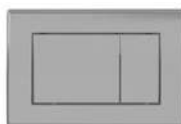

KOD TOWARU	NAZWA TOWARU	ROZMIAR [MM]
DEL M270	Przycisk DELFIN M270, biały	165 × 247
DEL M271	Przycisk DELFIN M271, chrom połysk	165 × 247
DEL M272	Przycisk DELFIN M272, chrom mat	165 × 247

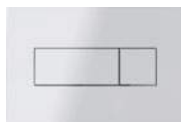

KOD TOWARU	NAZWA TOWARU	ROZMIAR [MM]
DEL M370	Przycisk DELFIN M370, biały	165 × 247
DEL M371	Przycisk DELFIN M371, chrom połysk	166 × 247
DEL M372	Przycisk DELFIN M372, chrom mat	167 × 247



KOD TOWARU	NAZWA TOWARU	ROZMIAR [MM]
DEL M570	Przycisk sputkujący DELFIN THIN, biały połysk	5,5 × 165 × 247
DEL M571	Przycisk sputkujący DELFIN THIN, chrom połysk	5,5 × 165 × 247
DEL M572	Przycisk sputkujący DELFIN THIN, chrom mat	5,5 × 165 × 247



KOD TOWARU	NAZWA TOWARU
DEL M91	Zestaw izolacji akustycznej DELFIN A101

3.3.2. STELAŻE PODTYNKOWE DO MONTAŻU CERAMIKI

KOD TOWARU	NAZWA TOWARU
------------	--------------

DEL A103

Stelaż podtynkowy do bidetu
DELFIN A103

KOD TOWARU	NAZWA TOWARU
------------	--------------

DEL A104

Stelaż podtynkowy do pisuaru
DELFIN A104

KOD TOWARU	NAZWA TOWARU
------------	--------------

DEL A102

Stelaż podtynkowy do umywalki
DELFIN A102

3.3.3. ZAWORY SPŁUKUJĄCE

KOD TOWARU	NAZWA TOWARU	WYSOKOŚĆ [MM]	ILOŚĆ SZT. WOPAKOWANIU
------------	--------------	---------------	---------------------------

DEL 211113

Zawór spłukujący
pojedynczy
DELFIN 3/6 I do spłuczek
ceramicznych

320-380

25



KOD TOWARU	NAZWA TOWARU	WYSOKOŚĆ [MM]	ILOŚĆ SZT. WOPAKOWANIU
------------	--------------	---------------	---------------------------

DEL 211114

Zawór spłukujący
podwójny
DELFIN 3/6 I do spłuczek
ceramicznych

320-380

20



3.4. BATERIE

3.4.1. DELFIN P

Najważniejsze cechy:

- Wykończenie: chrom
- Głowica ceramiczna: 35 mm
- Typ mieszacza: jednouchwytywa
- Klasa przepływu: A
- Grupa akustyczna: II
- Gwarancja: 5 lat

KOD TOWARU	NAZWA TOWARU	GŁOWICA Ø [MM]
 DEL 350121	Bateria DELFIN P wannowa chrom	35
 DEL 350122	Bateria DELFIN P umywalkowa ścienna chrom	35
 DEL 350123	Bateria DELFIN P umywalkowa stojąca chrom	35
 DEL 350124	Bateria DELFIN P zlewozmywakowa ścienna chrom	35
 DEL 350126	Bateria DELFIN P zlewozmywakowa stojąca chrom	35
 DEL 350127	Bateria DELFIN P natryskowa chrom	35
 DEL 350128	Bateria DELFIN P bidetowa chrom	35

3.4.2. DELFIN Riso

Najważniejsze cechy:

- Wykończenie: chrom
- Głowica ceramiczna: 35 mm
- Typ mieszacza: jednouchwytowa
- Klasa przepływu: A
- Grupa akustyczna: II
- Gwarancja: 2 lata

KOD TOWARU	NAZWA TOWARU	GŁOWICA Ø [MM]	ILOŚĆ SZT. W OPAKOWANIU
DEL 260010	Bateria DELFIN RISO wannowa kpl., chrom	35	15
DEL 260020	Bateria DELFIN RISO umywalk. ścienna, chrom	35	20
DEL 260030	Bateria DELFIN RISO umywalk. stojąca, chrom	35	20
DEL 260040	Bateria DELFIN RISO zlewozmyw. ścienna, chrom	35	20
DEL 260050	Bateria DELFIN RISO zlewozmyw. stojąca, chrom	35	20
DEL 260060	Bateria DELFIN RISO bidetowa, chrom	35	20
DEL 260070	Bateria DELFIN RISO natryskowa kpl., chrom	35	20



3.4.3. DELFIN Rivia

Najważniejsze cechy:

- Wykończenie: chrom
- Głowica ceramiczna: 35 mm
- Typ mieszacza: jednouchwytywa
- Klasa przepływu: A
- Grupa akustyczna: I
- Gwarancja: 5 lat

	KOD TOWARU	NAZWA TOWARU	GŁOWICA Ø [MM]
	DEL 273510	Bateria DELFIN RIVIA wannowa kompletna	35
	DEL 273520	Bateria DELFIN RIVIA umywalkowa z korkiem	35
	DEL 273522	Bateria DELFIN RIVIA umywalkowa z obrotową wylewką bez korka automatycznego	35
	DEL 273530	Bateria DELFIN RIVIA natryskowa kompletna	35
	DEL 273540	Bateria DELFIN RIVIA umywalkowa ścienna	35
	DEL 273550	Bateria DELFIN RIVIA zlewozmywakowa stojąca	35
	DEL 273560	Bateria DELFIN RIVIA zlewozmywakowa ścienna	35

3.4.4. DELFIN Steno

Najważniejsze cechy:

- Wykończenie: chrom
- Głowica ceramiczna: 40 mm
- Typ mieszacza: jednouchwytywa
- Klasa przepływu: A
- Grupa akustyczna: II
- Gwarancja: 5 lat

KOD TOWARU	NAZWA TOWARU	GŁOWICA Ø [MM]	ILOŚĆ SZT. W OPAKOWANIU
DEL 261010	Bateria DELFIN STENO wannowa kpl., chrom	40	15
DEL 261020	Bateria DELFIN STENO umywalk., stojąca, chrom	40	20
DEL 261030	Bateria DELFIN STENO umywalk. ścienna, chrom	40	20
DEL 261040	Bateria DELFIN STENO zlewozmyw. stojąca, chrom	40	20
DEL 261050	Bateria DELFIN STENO zlewozmyw. ścienna, chrom	40	20
DEL 261060	Bateria DELFIN STENO bidetowa, chrom	40	20
DEL 261070	Bateria DELFIN STENO natryskowa kpl., chrom	40	20
DEL 261080	Bateria DELFIN STENO zlewozm. z wyc. rączką natrysku	40	20



3.5. NATRYSKI I AKCESORIA

3.5.1. ZESTAWY NATRYSKOWE



KOD TOWARU	NAZWA TOWARU
DEL 220012	Zestaw natryskowy DELFIN OMEGA

- wykończenie: chrom
w skład zestawu wchodzi:
- drążek chromowany z uchwytem na słuchawkę
 - akrylowa mydelniczka
 - wąż 150 cm
 - pięciofunkcyjna słuchawka

3.5.2. AKCESORIA



KOD TOWARU	NAZWA TOWARU
DEL 220030	Drążek prysznicowy DELFIN DELTA z mydelniczką

- tworzywo z powłoką chrom, rura metal
- wysokość: 630 mm, przekrój w kształcie prostokąta 30 x 14,5 mm
- wyposażenie: mydelniczka oraz regulowany uchwyt na słuchawkę



KOD TOWARU	NAZWA TOWARU
DEL 220031	Drążek prysznicowy DELFIN LAMBDA wygięty z półką

- tworzywo z powłoką chrom, rura metal
- drążek wygięty z półką
- wysokość: 600 mm, przekrój w kształcie owalu - 30 x 14 mm



KOD TOWARU	NAZWA TOWARU
DEL 220021	Słuchawka prysznicowa DELFIN BETA (3 funkcyjna)



KOD TOWARU	NAZWA TOWARU
DEL 220022	Słuchawka prysznicowa DELFIN GAMMA (3 funkcyjna)

KOD TOWARU	NAZWA TOWARU	DŁUGOŚĆ [CM]
DEL 220040	Wąż prysznicowy wzmocniony DELFIN, podwójny splot, 1/2" x 1/2"	120
DEL 220050	Wąż prysznicowy wzmocniony DELFIN, podwójny splot, 1/2" x 1/2"	150
DEL 220060	Wąż prysznicowy wzmocniony DELFIN, podwójny splot, 1/2" x 1/2"	175
DEL 220070	Wąż prysznicowy wzmocniony DELFIN, podwójny splot, 1/2" x 1/2"	200

Maksymalne ciśnienie robocze: 10 bar (1 MPa)

Maksymalna temperatura robocza: 90°C



KOD TOWARU	NAZWA TOWARU	DŁUGOŚĆ [CM]
DEL 220080	Wąż prysznicowy rozciągliwy DELFIN, podwójny splot, 1/2" x 1/2"	120 ÷ 150
DEL 220090	Wąż prysznicowy rozciągliwy DELFIN, podwójny splot, 1/2" x 1/2"	150 ÷ 180
DEL 210010	Wąż prysznicowy rozciągliwy DELFIN, podwójny splot, 1/2" x 1/2"	150 +40%

Maksymalne ciśnienie robocze: 10 bar (1 MPa)

Maksymalna temperatura robocza: 90°C





3.6. ODWODNIENIA/ODPŁYWY LINIOWE

3.6.1. ODPŁYWY LINIOWE DELFIN ŚCIENNE

- Dostępne długości: 30 cm
- Wykończenie: z rusztem pełnym oraz pod płytki
- Wykonane z wysokiej jakości stali nierdzewnej
- W zestawie nóżki ułatwiające poziomowanie i haczyk do zdejmowania rusztu
- W zestawie syfon o wysokości 65 mm i przepustowości 40 l/minutę
- Głębokość osadzenia jest regulowana w zakresie 70 -125 mm

KOD TOWARU	NAZWA TOWARU	DŁUGOŚĆ [MM]
------------	--------------	--------------



DEL 088272	Odpyływ liniowy DELFIN ścienny, ruszt pełny	300
------------	---	-----

KOD TOWARU	NAZWA TOWARU	DŁUGOŚĆ [MM]
------------	--------------	--------------



DEL 088265	Odpyływ liniowy DELFIN ścienny, ruszt pod płytki	300
------------	--	-----



3.6.2. ODPŁYWY LINIOWE DELFIN PODŁOGOWE

- Dostępne długości: 60, 70, 80 i 100 cm
- Wykończenie: z rusztem pełnym, pod płytki oraz ze wzorem
- Wykonane z wysokiej jakości stali nierdzewnej
- Wyposażone w nóżki do poziomowania i haczyki ułatwiające zdejmowanie maskownicy, co ułatwia czyszczenie i pielęgnację odpływu
- W zestawie syfon o wysokości 65 mm i przepustowości 40 l/minutę
- Głębokość osadzenia jest regulowana w zakresie 70–105 mm

KOD TOWARU	NAZWA TOWARU	DŁUGOŚĆ [CM]
DEL 088159	Odpływ liniowy DELFIN z kołnierzem, ruszt pełny	600
DEL 088180	Odpływ liniowy DELFIN z kołnierzem, ruszt pełny	700
DEL 088210	Odpływ liniowy DELFIN z kołnierzem, ruszt pełny	800
DEL 088241	Odpływ liniowy DELFIN z kołnierzem, ruszt pełny	1000



KOD TOWARU	NAZWA TOWARU	DŁUGOŚĆ [CM]
DEL 088142	Odpływ liniowy DELFIN z kołnierzem, ruszt pod płytki	600
DEL 088173	Odpływ liniowy DELFIN z kołnierzem, ruszt pod płytki	700
DEL 088203	Odpływ liniowy DELFIN z kołnierzem, ruszt pod płytki	800
DEL 088234	Odpływ liniowy DELFIN z kołnierzem, ruszt pod płytki	1000



KOD TOWARU	NAZWA TOWARU	DŁUGOŚĆ [CM]
DEL 088166	Odpływ liniowy DELFIN z kołnierzem, ruszt ze wzorem	600
DEL 088203	Odpływ liniowy DELFIN z kołnierzem, ruszt ze wzorem	700
DEL 088227	Odpływ liniowy DELFIN z kołnierzem, ruszt ze wzorem	800
DEL 088258	Odpływ liniowy DELFIN z kołnierzem, ruszt ze wzorem	1000





3.6.3. ODWODNIENIA LINIOWE DELFIN EKO I LUX

Najważniejsze cechy:

- Materiał: stal nierdzewna
- Dwa rodzaje wykończenia: szczotkowane i polerowane
- Dostępne długości: 700, 800, 900 mm
- Syfon z możliwością regulacji wysokości posiadający na uzyskanie niskiej całkowitej wysokości z odwodnieniem (78 mm)
- W zestawie komplet elementów montażowych

KOD TOWARU	NAZWA TOWARU	DŁUGOŚĆ [MM]
DEL 410001	Odwodnienie liniowe DELFIN EKO, szczotkowany	700
DEL 410002	Odwodnienie liniowe DELFIN EKO, szczotkowany	800
DEL 410003	Odwodnienie liniowe DELFIN EKO, szczotkowany	900
DEL 410004	Odwodnienie liniowe DELFIN EKO, polerowany	700
DEL 410005	Odwodnienie liniowe DELFIN EKO, polerowany	800
DEL 410006	Odwodnienie liniowe DELFIN EKO, polerowany	900



KOD TOWARU	NAZWA TOWARU	DŁUGOŚĆ [MM]
DEL 410007	Odwodnienie liniowe DELFIN LUX z regulacją, szczotkowany	700
DEL 410008	Odwodnienie liniowe DELFIN LUX z regulacją, szczotkowany	800
DEL 410009	Odwodnienie liniowe DELFIN LUX z regulacją, szczotkowany	900
DEL 410010	Odwodnienie liniowe DELFIN LUX z regulacją, polerowany	700
DEL 410011	Odwodnienie liniowe DELFIN LUX z regulacją, polerowany	800
DEL 410012	Odwodnienie liniowe DELFIN LUX z regulacją, polerowany	900



A series of horizontal dotted lines spanning the width of the page, intended for taking notes.

**PRODUKTY
NA WYŁĄCZNOŚĆ**



**PRODUKT
NA WYŁĄCZNOŚĆ**

dostępny tylko w

GRUPA
SBS

- 4.1. **Grzejniki** i akcesoria
- 4.2. **Kotły C.O.**
- 4.3. **Podgrzewacze** elektryczne



4.1. GRZEJNIKI I AKCESORIA

4.1.1. GRZEJNIKI ALUMINIOWE

Grzejniki aluminiowe ALICE PLUS

ALICE PLUS to grzejniki wykonane z procesie odlewania ciśnienia z wysokiej klasy stopu krzemu i aluminium. Charakteryzują się bardzo dobrą przewodnością ciepła, wysoką jakością powłoki lakierniczej oraz odpornością na korozję. Produkty te dostępne są wyłącznie w Hurtowniach Grupy SBS.

Najważniejsze cechy:

- Grzejnik przeznaczony do stosowania w instalacjach wodnych centralnego ogrzewania systemu zamkniętego i otwartego, wykonanych ze stali, tworzyw sztucznych lub miedzi.
- Dopuszczalne ciśnienie w instalacji – max. 16 bar (1,6 MPa).
- Dopuszczalna temperatura środka grzewczego – max. 95°C.
- Zaleca się wyposażenie każdego grzejnika w odpowietrznik automatyczny oraz zawory odcinające.
- Dla uzyskania maksymalnej mocy cieplnej grzejnika zaleca się zachowanie minimalnych odległości: 10 cm od parapetu, 2,5 cm od ściany, 10 cm od podłogi.

	ALICE 350 PLUS	ALICE 500 PLUS
Całkowita wysokość członu [mm]	433	576
Całkowita szerokość [mm]	800	805
Głębokość członu [mm]	95	95
Rozstaw przyłączy [mm]	350	500
Średnica przyłączy [cal]	1	1
Waga [kg]	12,4	13,8
Pojemność grzejnika [litr]	2,5	2,65

KOD TOWARU	NAZWA TOWARU	MOC / WAT *	MOC / WAT *
794-100-44	Grzejnik aluminiowy ALICE 350 PLUS	1208	953
792-100-44	Grzejnik aluminiowy ALICE 500 PLUS	1497	1180



* Wydajność cieplna grzejnika dla $\Delta t=60^{\circ}\text{C}$ dla 10 elementów

** Wydajność cieplna grzejnika dla $\Delta t=50^{\circ}\text{C}$ dla 10 elementów



armatura

Grzejnik aluminiowy LIBECCIO C2

Libeccio został stworzony w celu optymalizacji sprawności grzejnika oraz aby zaoferować produkt o wysokich parametrach mechanicznych i cieplnych. Innowacyjność oraz 3 międzynarodowe patenty sprawiają, że jest to odpowiedni grzejnik przy renowacji instalacji oraz w instalacjach niskotemperaturowych.

Zalety produktu:

- Optymalny stosunek wagi do mocy, który przekłada się na łatwość transportu i instalacji;
- Modułowy, idealny do każdej przestrzeni;
- Zaawansowana technologia: 3 międzynarodowe patenty;
- Ciśnienie robocze 16 bar;
- Ciśnienie testowe 24 bar;
- Ciśnienie rozerwania 60 bar;
- Kolor niezmienny w czasie dzięki podwójnemu procesowi malowania: anaforeza i malowanie proszkowe 100% made in Italy;
- Doskonała wymiana ciepła, wysoka sprawność, niskie zużycie energii.

Grzejnik Libeccio jest objęty 10-letnią gwarancją na wady fabryczne, liczoną od daty instalacji pod warunkiem poprawności wykonania, z zachowaniem norm i przepisów dotyczących warunków montażu, użytkowania i prawidłowej konserwacji.



KOD TOWARU	NAZWA TOWARU	MOC PRZY DT30°C	MOC PRZY DT50°C
V64003410	Grzejnik aluminiowy LIBECCIO C2 500/100	57,00 W/ element	109,80 W/ element

4.2. KOTŁY C.O.

4.2.1. KOTŁY GAZOWE

Kocioł Vaillant ecoTEC intro VCW 18/24 AS/1-1 (H-PL) dwufunkcyjny

ecoTEC intro to kocioł dwufunkcyjny do mieszkań z 3-4 mieszkańcami, którym wystarczy ogrzewanie i przygotowywanie ciepłej wody użytkowej na bieżąco bez osobnego zasobnika ciepłej wody użytkowej.

Główne zalety:

- Zastosowanie do ogrzewania grzejnikowego i podłogowego
- Niskie koszty instalacji
- Możliwa praca z otwartą komorą spalania lub z zamkniętą komorą spalania z certyfikowanym układem odprowadzania spalin
- Niezawodna technologia
- Trwałość i niezawodność

Cechy szczególne:

- Nowe rozmieszczenie króćców przyłączeniowych
- Możliwość zasilania gazem E (G20), Lw (G27) albo gazem płynnym 3P (G31 propan)
- Maksymalna temperatura na zasilaniu w trybie ogrzewania: 75°C
- Maksymalna temperatura ciepłej wody użytkowej: 55°C
- Przeponowe naczynie wzbiorcze o objętości 8 litrów
- 2-gwiazdkowy komfort ciepłej wody użytkowej
- Wymiennik ciepła ze stali szlachetnej

KOD TOWARU	NAZWA TOWARU	MOC
0010026095	Kocioł Vaillant ecoTEC intro VCW 18/24 AS/1-1 (H-PL) dwufunkcyjny	24 kW



Rodzaj	dwufunkcyjny
Moc nominalna c.o. przy 50/30°C	8,4 - 20,0 kW
Moc maksymalna c.w.u.	24 kW
Klasa energetyczna c.o. (od A+++ do D)	A
Klasa energetyczna c.w.u. (od A+ do F)	A
Wydatek c.w.u. przy $\Delta T=30^{\circ}\text{C}$	11,5 l/min
Przyłącze elektryczne	230 V / 50 Hz
Pobór mocy w stanie czuwania	1,7 W
Pobór mocy maksymalny	90 W
Wymiary (wys. x szer. x gł.)	626 / 400 / 270 mm
Masa ok.	25,6 kg

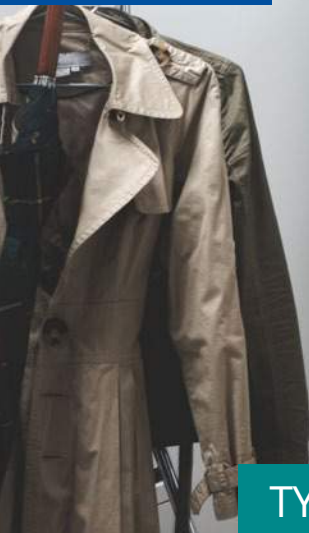

TYLKO W HURTOWNIACH GRUPY SBS



Komfort w moim domu

Kocioł Vaillant ecoTEC pro VC 246/5-3 (H-PL) jednofunkcyjny

EcoTEC pro 246/5-3 (H-PL) to wiszące, jednofunkcyjne, gazowe kotły kondensacyjne do ogrzewania gazem ziemnym, które posiadają możliwość przebrojenia na propan. Kompaktowe wymiary urządzenia i szeroka gama dedykowanych certyfikowanych systemów kominowych umożliwiają optymalną jego lokalizację w przestrzeni budynku.

Kotły mogą współpracować z regulatorami wyposażonymi w złącze komunikacyjne eBus, zarządzającymi parametrami pracy urządzenia w oparciu o temperaturę zewnętrzną i wewnętrzną budynku.

Zalety kotła kondensacyjnego EcoTEC pro 246/5-3 (H-PL):

- Zintegrowany, kondensacyjny wymiennik ciepła wykonany ze stali nierdzewnej.
- Nadmuchowy palnik ze stali nierdzewnej z bezstopniową regulacją prędkości.
- Pompa elektroniczna o wysokiej efektywności (HEP)
- Automatyczny odpowietrznik
- Wbudowany trójdrogowy zawór przełączający
- Zautomatyzowany system diagnostyczny (wyświetlacz cyfrowy)
- Możliwość zamontowania regulatora pogodowego bezpośrednio na panelu kotłów
- Podświetlany wyświetlacz graficzny

KOD TOWARU	NAZWA TOWARU	MOC
0010021978	Kocioł Vaillant ecoTEC pro VC 246/5-3 (H-PL) jednofunkcyjny	24,5 kW



EcoTEC pro VC 246/5-3 (H-PL)	
Maksymalne obciążenie cieplne ogrzewania	24,5 kW
Zakres znamionowej mocy cieplnej P przy 50/30°C	6,9 - 26,1 kW
Zakres znamionowej mocy cieplnej P przy 80/60°C	6,5 - 24,1 kW
Klasa energetyczna na cele grzewcze	A
Przyłącze elektryczne	230 V / 50 Hz
Pobór mocy elektrycznej maks.	80 W
Wymiary (wys. x szer. x gł.)	720 x 440 x 338 mm
Masa ok.	32 kg

Pakiety z kotłem Vaillant ecoTEC pro VC 246/5-3 (H-PL)



+



+



+



KOD TOWARU	NAZWA TOWARU
PAKIET VAILLANT 1V	Kocioł Vaillant ecoTEC pro VC 246/5-3 (H-PL) jednofunkcyjny + czujnik temp. c.w.u. VR10 + zasobnik c.w.u. 120 l + regulator Vaillant multiMATIC 700/6
PAKIET VAILLANT 2V	Kocioł Vaillant ecoTEC pro VC 246/5-3 (H-PL) jednofunkcyjny + czujnik temp. c.w.u. VR10 + zasobnik c.w.u. 150 l + regulator Vaillant multiMATIC 700/6



+



+



KOD TOWARU	NAZWA TOWARU
PAKIET VAILLANT 1	Kocioł Vaillant ecoTEC pro VC 246/5-3 (H-PL) jednofunkcyjny + czujnik temp. c.w.u. VR10 + zasobnik c.w.u. 120 l
PAKIET VAILLANT 2	Kocioł Vaillant ecoTEC pro VC 246/5-3 (H-PL) jednofunkcyjny + czujnik temp. c.w.u. VR10 + zasobnik c.w.u. 150 l



Kocioł kondensacyjny Ariston CLAS ONE SYSTEM 18 jdnofunkcyjny

- Nowy wymiennik ciepła ze stali nierdzewnej XtraTech™
- Sekcje przepływowe w wymienniku powiększone o + 142% w porównaniu z poprzednią wersją
- Wyświetlacz LCD
- Klasa energetyczna A+ w przypadku połączenia z urządzeniem do termoregulacji
- Modulacja mocy 1:5
- Protokół komunikacyjny BusBridgeNet®
- Funkcja AUTO
- Zoptymalizowany wewnętrzny tłumik
- Instalacja również w strefie nad wanną
- Odprowadzenie spalin koncentryczne 60/100, 80/125 lub rozdzielne 2x80 mm
- 10 lat gwarancji od Ariston na nowy wymiennik kondensacyjny zastosowany w serii ONE. Gwarancja 10 lat na wymiennik udzielana jest w przypadku korzystania z programu 8 lat bez ryzyka.



KOD TOWARU	NAZWA TOWARU	MOC
3301030	Kocioł kondensacyjny Ariston CLAS ONE SYSTEM 18 jdnofunkcyjny*	18 kW

* kocioł wyposażony w czujnik temperatury c.w.u.

ODKRYJ GWARANTOWANĄ JAKOŚĆ.



8 LAT BEZ RYZYKA.

Najbardziej kompleksowy program ochrony klienta na rynku. Aby zapewnić sobie długoletnią ochronę kotła skontaktuj się z Autoryzowanym Punktem Serwisowym lub wejdź na stronę www.ariston.com



GWARANCJI OD ARISTON.

Materiały o wysokiej trwałości, przetestowane pod presją oraz urządzenia pozwalają nam udzielić 10-letniej gwarancji na nowy wymiennik kondensacyjny zastosowany w serii ONE. Gwarancja 10 lat na wymiennik udzielana jest w przypadku korzystania z programu 8 lat bez ryzyka.



PARAMETRY GWARANTOWANE
PRZEZ CERTYFIKAT TUV



A



CLAS ONE SYSTEM 18	
Nominalna moc cieplna c.o. max/min	18,0/3,7 kW
Sprawność przy znam. mocy ciepl. (60/80°C)	0,976
Sprawność przy znam. mocy ciepl. (30/50°C)	1,076
Sprawność przy 30% mocy (30°C)	1,094
Maks./min temperatura w układzie c.o. wysokotemperaturowym	82/35°C
Maks./min temperatura w układzie c.o. niskotemperaturowym	45/20°C
Waga	29,7 kg
Napięcie / częstotliwość zasilania	230/50 V/Hz
Całkowity pobór mocy elektrycznej	97 W
Klasa ochrony	IP X5D

Pakiety z kotłem Ariston CLAS ONE SYSTEM 18



KOD TOWARU	NAZWA TOWARU
PAKIET ARISTON 1	Kocioł kondensacyjny Ariston CLAS ONE SYSTEM 18 jednofunkcyjny* + Zasobnik c.w.u. KELLER 120 l
PAKIET ARISTON 2	Kocioł kondensacyjny Ariston CLAS ONE SYSTEM 18 jednofunkcyjny* + Zasobnik c.w.u. KELLER 150 l

* kocioł wyposażony w czujnik temperatury c.w.u.



PAKIETY z kotłem DeDietrich MCR Home 24T TYLKO W HURTOWNIACH GRUPY SBS!



Kocioł kondensacyjny DeDietrich MCR Home 24T jednofunkcyjny



- Naścienny gazowy kocioł kondensacyjny 1-funkcyjny, fabrycznie wyregulowany
- Kocioł o nowatorskim projekcie i bardzo zwartej konstrukcji: 395 x 700 x 297 mm oraz nadzwyczaj lekki: 26 kg
- Wyposażony i nastawiony do pracy z gazami ziemnymi, z możliwością dostosowania do propanu bez dodatkowego zestawu
- W zestawie króciec odprowadzania spalin 60/100 mm
- Możliwość podłączenia do przewodu powietrzno-spalinowego (homologacje C13 i C33)
- Możliwość podłączenia do komina (homologacje B23p i C93), adaptera bi-flux (homologacja C53) lub przewodu 3CE (homologacja C43x, wyposażenie dodatkowe)
- Sprawność przy 30% obciążenia do 108,6%
- Niska emisja zanieczyszczeń: NOx < 38/40 mg/kWh
- Kompaktowy wymiennik toroidalny wykonany ze stali nierdzewnej z 5-letnią gwarancją
- Moduł powietrze/gaz, zawierający palnik gazowy modulujący od 4,8 kW mocy, z klapą zwrotną do pracy z systemami odprowadzania spalin pod ciśnieniem, wentylator z układem tłumiącym zasysanie powietrza
- Moduł hydrauliczny wykonany z kompozytów zawierający pompę dwustopniową elektroniczną klasy A, o wskaźniku efektywności energetycznej $E_{EI} < 0,23$, zawór przełączający c.o./c.w.u., duży wymiennik płytowy ze stali nierdzewnej do produkcji c.w.u., zawór bezpieczeństwa c.o. 3 bar, ogranicznik przepływu, detektor przepływu, zawór do napełniania i opróżniania
- Naczynie wzbiorcze o poj. 7 litrów zamontowane w ramie nośnej
- Konsola sterownicza z podświetlanym wyświetlaczem LCD, pokrętłami ustawiania temperatury dla c.o i c.w.u., przyciskami resetu i kominiarskim

	MCR Home 24T
Moc nominalna 50/30° C (dla c.o.) min/max	5,6-26,1 kW
Moc nominalna 80/60° C (dla c.o.) min/max	4,8-24,0 kW
Sprawność użytkowa (Hi) dla c.o. wg 92/42/EEC dla obc. pełnego i średniej temp. kotła 70°C	0,976
Sprawność użytkowa (Hi) dla c.o. wg 92/42/EEC dla obc. częściowego i temp. powrotu 30°C	1,088
Sezonowa efektywność energ. ogrzewania pomieszczeń η _s	0,93
Straty ciepła w trybie czuwania Pstby	0,04 kW
Maksymalne zużycie energii elektrycznej na potrzeby własne elmax	0,038 kW
Zużycie gazu ziemnego E/Lw	0,52/0,63-2,61/3,91 m ³ /h
Zużycie gazu płynnego PB	0,20-1,0 m ³ /h
Poziom mocy akustycznej w pomieszczeniu L _{wa}	50 dB
Pojemność wodna	1,5 l
Ciężar montażowy	26 kg
Indeks ochrony elektrycznej	IPX5D

Pakiety z kotłem DeDietrich MCR Home 24T



KOD TOWARU	NAZWA TOWARU
PAKIET DIETRICH 1	Kocioł kondensacyjny DeDietrich MCR Home 24T jednofunkcyjny + Zasobnik c.w.u. KELLER 120 l + Regulator Smart TC (R-BUS) + Czujnik c.w.u
PAKIET DIETRICH 2	Kocioł kondensacyjny DeDietrich MCR Home 24T jednofunkcyjny + Zasobnik c.w.u. KELLER 150 l + Regulator Smart TC (R-BUS) + Czujnik c.w.u

TYLKO W HURTOWNIACH GRUPY SBS



**3 LAT
GWARANCJI**

ISEA
ELECTRIC WATER HEATERS

4.3. PODGRZEWACZE ELEKTRYCZNE

4.3.1. Podgrzewacze elektryczne ISEA VE/RE

Pionowe elektryczne podgrzewacze ISEA VE/RE przeznaczone są do przygotowania i przechowywania C.W.U. dla potrzeb sanitarnych, socjalnych i gospodarczych. Urządzenia dostępne są w pojemnościach: 50, 80, 100, 120 i 150 l. Posiadają grzałkę ze stali nierdzewnej o mocy 1,5 kW.

- Zbiornik emaliowany z dodatkiem krzemu zwiększającego trwałość
- Zespół elektryczny z anodą magnezową jako dodatkowym zabezpieczeniem zbiornika wewnętrznego przed korozją
- Zespół elektryczny umieszczony na kołnierzu mocującym, przykręcanym 5 śrubami (ułatwiona obsługa i czynności konserwacyjne/serwisowe)
- Termostat z podwójnym zabezpieczeniem
- Zawór bezpieczeństwa z kurkiem spustowym wody
- Pokrętko nastawy temperatury wody
- Analogowy wskaźnik temperatury wody w solidnej obudowie z ABS
- Dioda stanu pracy podgrzewacza
- Atrakcyjne wzornictwo
- 3 lata gwarancji



KOD TOWARU	NAZWA TOWARU	POJEMNOŚĆ [L]
E001X2WI	Podgrzewacz elektryczny ISEA 50 VE/RE	50
E301X2WI	Podgrzewacz elektryczny ISEA 80 VE/RE	80
E401X2WI	Podgrzewacz elektryczny ISEA 100 VE/RE	100
E501X2WI	Podgrzewacz elektryczny ISEA 120 VE/RE	120
E601X2WI	Podgrzewacz elektryczny ISEA 150 VE/RE	150

nr katalogowy	E001X2WI	E301X2WI	E401X2WI	E501X2WI	E601X2WI
seria	Swing				
model	50VE/RE	80VE/RE	100VE/RE	120VE/RE	150VE/RE
typ ogrzewacza	pojemnościowy elektryczny				
element grzejny	Inox (kołnierz 5-śrubowy)				
maksymalne ciśnienie pracy [Mpa]	0,8				
moc elementu grzejnego [W]	1500				
napięcie [V]	220-240				
typ termostatu	20 A, mechaniczny regulowany pokręteł				
częstotliwość [Hz]	50/60				
gwarancja [lata]	3				
IP	24				
deklarowany profil obciążenia	M	L	L	L	L
klasa efektywności energetycznej	C				
sprawność energetyczna (nwh) [%]	36	37	37	37	37
roczne zużycie energii (AEC, [kWh])	1441	2803	2803	2803	2803
poziom mocy akustycznej (LWA) [dB]	15				
dzienne zużycie energii (Qelec) TkWhl	6,776	13,093	13,098	13,098	13,066
czas podgrzania 0 At=45°C	1h 45 min	2h 50 min	3h 40 min	4h 25 min	4h 45 min

Hurtownie Grupy SBS

DOLNOŚLĄSKIE		
AQUA	Głogów	Południowa 4
RADIATOR	Głuszyca	Henryka Sienkiewicza 1
AQUA	Jelenia Góra	Wincentego Pola 39
INTERAM	Kłodzko	Objazdowa 16
RADIATOR	Kłodzko	Wyspiańskiego 40
AQUA	Legnica	Chocianowska 11
AQUA	Lubin	M. Skłodowskiej-Curie 91D
INSTAL-KA	Smardzów	Mikołaja Reja 110 Hala H8
INTERAM TESAN	Świdnica	Zygmuntowska 3
AQUA	Wałbrzych	Wrocławska 130
RADIATOR	Wałbrzych	Piotra Wysockiego 20A
AQUA	Wrocław	Mokronoska 2
AQUA	Wrocław	Strzegomska 141/145
INTERAM	Wrocław	Krzemieńska 60A
KUJAWSKO-POMORSKIE		
BEHRENT	Brodnica	Batalionów Chłopskich 24
BEHRENT	Brodnica	Szabda 104
CENTRALBUD	Bydgoszcz	Przemysłowa 30C
CENTRALBUD	Bydgoszcz	Toruńska 31
INSTALNOVA	Bydgoszcz	Józefa Bronikowskiego 35
REALBUD	Bydgoszcz	Fabryczna 6a
HYDRAULIK	Chełmno	Przemysłowa 9
HYDRAULIK	Chojnice	Subisława 17
HYDRAULIK	Sępólno Krajeńskie	Przemysłowa 1 D
HYDRAULIK	Świecie	Flisacka 4
CUPRUM BIS	Toruń	Lubicka 32
INSTALNOVA	Toruń	Mazowiecka 46/48
HYDRAULIK	Tuchola	Chojnicka 81
HAWEX	Włocławek	Toruńska 104A
INSTALNOVA	Włocławek	Plocka 28B
LUBELSKIE		
HAP ARMATURA	Biała Podlaska	Brzeska 111 AB
HAP ARMATURA	Chełm	Okszowska 39
ANDBUD	Lublin	Fabryczna 2
HAP ARMATURA	Lublin	Anny Walentynowicz 2
SANTERM	Lublin	Energetyków 19
APIS	Łuków	Aleje Kościuszki 17
APIS	Międzyrzec Podlaski	Lubelska 80
HAP ARMATURA	Puławy	Lubelska 55
HAP ARMATURA	Zamość	Jana Kilińskiego 84
LUBUSKIE		
AQUA	Gorzów Wielkopolski	Szenwalda 26
SANIT-POL	Kożuchów	Zielonogórska 8
AQUA	Nowa Sól	Przemysłowa 34
AQUA	Racula	Głogowska 12
SANIT-POL	Szprotawa	Kopernika 13A
AQUA	Zielona Góra	Marii Skłodowskiej-Curie 25
SAWO	Zielona Góra	Osadnicza 24

ŁÓDZKIE		
TERMER	Bełchatów	Cegielniana 76
ECO-HEAT	Głowno	Kolejowa 52
THERMO-STAN	Głowno	Bielawska 17
HYDRASKŁAD	Goszczanów	Kaliska 15
HYDRA	Kłodawa	Dąbska 8
AUGUSTOWSKI	Kutno	Juliusza Słowackiego 7
HYDRA	Kutno	Mickiewicza 10
HYDRA	Łask	9 Maja 83
AUGUSTOWSKI	Łęczycza	Ozorkowska 25
THERMO-STAN	Łowicz	Napoleońska 12
SAUNOPOL	Łódź	Inflancka 37
TERWO	Łódź	Stefana Pogonowskiego 69
THERMEX	Łódź	Aleja Włóknarzy 205
TIBEX	Łódź	Inflancka 29
PAWILON HYDRAULIK	Opoczno	Partyzantów 6
HYDRA	Pabianice	Lutomierska 42
MIEDŹ	Pabianice	Tkacka 23B
INSTALBUD	Piotrków Trybunalski	Sulejowska 48
HYDRA	Poddębice	Kaliska 5/7
HYDRASKŁAD	Sieradz	Sarańska 5A
REMBOR HURTOWNIA	Tomaszów Mazowiecki	Zawadzka 146
HYDRASKŁAD	Warta	Proboszczowice 55
BUDEX	Wieluń	Warszawska 22
CERMAT	Wieluń	Warszawska 22
HYDRASKŁAD	Zduńska Wola	Getta Żydowskiego 24C
TERMET	Zduńska Wola	Sieradzka 61
HYDRA	Zelów	Sienkiewicza 14C
ECO-HEAT	Zgierz	Piątkowska 83E
MAŁOPOLSKIE		
KANWOD	Kraków	Saska 14
GUT	Nowy Targ	Ceramiczna 3A
MAZOWIECKIE		
ARMA-SAN	Czosnów	Warszawska 28
APIS	Garwolin	Mazowiecka 22
APIS	Garwolin	Targowa 2
POLAMP	Grodzisk Mazowiecki	Żyrardowska 16B
MARKON	Jatne	Jatne 86
ARMA-SAN	Kobyłka	Nadarzyńska 124
CENTRAL	Legionowo	Henryka Sienkiewicza 17A
ARMA-SAN	Łomianki	Warszawska 185
APIS	Łosice	Gabriela Narutowicza 68
DISAN	Milanówek	Królewska 120B
MB-INSTAL	Mińsk Mazowiecki	Kościelna 52
APEKS KSD	Nowy Dwór Mazowiecki	Sportowa 58
MRÓZ	Ostrołęka	Bohaterów Westerplatte 5
A&B	Otwock	Majowa 204
DISAN	Ożarów Mazowiecki	Poznańska 358
MARLIN	Ożarów Mazowiecki	Sławęcińska 7
PUH	Płock	Kazimierza Wielkiego 35A
ROMEX	Płońsk	Młodzieżowa 28A
ROMEX	Płońsk	Warszawska 57
SAN-REM	Pruszków	Partyzantów 7

POLDOM	Radom	Władysława Dąbrowskiego 15
APIS	Sokołów Podlaski	Nieciecka 8
APIS	Ujrzanów	Ujrzanów 175
MARKON	Warszawa	Zasadowa 35A
SANBUD	Warszawa	Eugeniusza Szwanowskiego 7A
MB-INSTAL	Wyszaków	Serocka 4
INSTALACJA	Zielonka	Marecka 68A
OPOLSKIE		
INSTAL-KA	Gogolin	Krapkowicka 167
AKMONT	Opole	Kępska 5G
INSTAL-KA	Opole	Magazynowa 2
INTERAM	Opole	Światowida 5
MWD VALUE	Opole	Grudzicka 104
PODKARPACKIE		
AES	Jasło	Mikołaja Kopernika 18
ANDBUD	Rzeszów	Aleja Armii Krajowej 8
HAP ARMATURA	Rzeszów	Boya Żeleńskiego 27
HAP ARMATURA	Stalowa Wola	Niezlomnych 33
ANDBUD	Tarnobrzeg	Mikołaja Kopernika 32
PODLASKIE		
KEY	Olecko	Wojska Polskiego 16
APIS	Siemiatycze	11 Listopada 83
KBK INSTAL	Sowlany	Świętego Marka 2
KEY	Suwałki	Kościuszki 101
POMORSKIE		
KOLANKO	Chwaszczyno	Oliwska 72
HYDRO-SAN	Kwidzyn	Wąbrzeska 2
FILA	Lubewo Gdańskie	Wybickiego 60
KOLANKO	Sierakowice	Lęborska 6B
KOLANKO	Starogard Gdański	Zielona 20
MESAN	Wejherowo	Gdańska 13G
ŚLĄSKIE		
TOK-MET II	Bielsko-Biała	Bystrzańska 106A
TOK-MET II	Bielsko-Biała	Komorowicka 260
ELTECH	Częstochowa	Kawia 13/15
ISKO	Jastrzębie Zdrój	Niepodległości 82
ARMET	Katowice	Miłowicka 1D
ARMET	Katowice	Opolska 23 i 25
ŚWIĘTOKRZYSKIE		
ARMATURA	Kielce	Romualda Mielczarskiego 121
GROSS	Kielce	Zagnańska 145
GROSS	Skarżysko-Kamienna	Stefana Okrzei 13
WARMIŃSKO-MAZURSKIE		
ZBIWAN	Barczewo	Olsztyńska 2
KOMET	Elbląg	Piaskowa 6
POLAMP	Ełk	Suwalska 82B
POLAMP	Giżycko	Przemysłowa 1
BEHRENDT	Nowe Miasto Lubawskie	Grunwaldzka 56E
ARMATURA DOBROWOLSKI	Olsztyn	Towarowa 5
ZBIWAN	Olsztyn	Kętrzyńskiego 8
POLAMP	Olsztyn	Lubelska 36
ZBIWAN	Olsztyn	Józefa Piłsudskiego 75
ARMATURA DOBROWOLSKI	Pisz	Gdańska 16L

WIELKOPOLSKIE		
RADO	Gniezno	Wolności 46A
DOMMAR	Jarocin	Dąbrowskiego 16
DOMMAR	Jarocin	Świętego Ducha 49
HYDRA	Koło	Henryka Sienkiewicza 30
STYPIŃSKI	Kościąn	Składowa 9
MARLIN	Krotoszyn	Zamkowy Folwark 9
INSTALATOR	Leszno	Święciechowska 13
KOMFORT	Leszno	Józefa Chełmońskiego 18
A.Z. AGORA	Międzychód	Sikorskiego 37
PIL-GAZ	Piła	Margonińska 2
BORKOWSKI	Plewiska	Północna 8
JUPRO-TAIM	Posoka	Cytrynowa 1A
AQUA	Poznań	Sarmacka 7
INSTALATOR	Poznań	28 Czerwca 1956 roku 316
MARLIN	Poznań	Ustrzycka 12
GRAMBET	Skórzewo	Poznańska 78
JUPRO TAIM BIS	Słupca	Fabryczna 1
BORKOWSKI	Swarzędz	Gwiaździsta 3
AQUA	Śrem	Gen. Władysława Sikorskiego 72
KOMFORT	Święciechowa	Produkcyjna 9
HYDRA	Turek	Kolska Szosa 23
HYDRASKŁAD	Turek	Wyszyńskiego 2A
AQUA	Wolsztyn	Przemysłowa 7
ZACHODNIOPOMORSKIE		
HYDRO-SAN	Kamień Pomorski	Orzeszkowej 9
SANI-TECH	Kołobrzeg	Sienkiewicza 10
CENTRALBUD	Koszalin	Szczecińska 32
EKOWODROL	Koszalin	Słowiańska 13
METALIK	Stargard Szczeciński	Pierwszej Brygady 35
REALBUD	Szczecin	1 Maja 32
TECHSAN	Szczecin	F. K. Druckiego-Lubeckiego 1A
AQUA TEAM	Szczecin	Świerczewska 7
EKOWODROL	Szczecinek	Kozalińska 85
AQUA TEAM	Świnoujście	Marynarzy 3
AQUA	Wałcz	Budowlanych 10B



Więcej informacji
na temat Hurtowni
Grupy SBS na:
www.grupa-sbs.pl



PROGRAM LOJALNOŚCIOWY 2021

integris +



Kupujesz produkty Partnerów Programu w Hurtowni Grupy SBS.

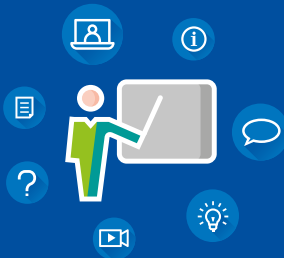

Uczestniczysz w spotkaniu organizowanym przez Hurtownię.



Zyskujesz czego potrzebujesz z Katalogu Nagród Programu.

PARTNERZY PROGRAMU:





GRUPA
SBS

SBS sp. z o.o.
ul. Aleksandrowska 67/93
91-205 Łódź
tel. +48 42 663 54 00
marketing@grupa-sbs.pl
www.grupa-sbs.pl

Zeskanuj QR Code
i dowiedz się więcej!
KATALOG ON-LINE

